

Robotický vysavač s mopem Mi 2 – Uživatelská příručka



## Bezpečnostní informace

**Před použitím výrobku si pečlivě přečtete tuto příručku a uschovejte ji pro budoucí potřebu.**

**Tento výrobek je určen k úklidu podlah pouze v domácím prostředí. Nepoužívejte ho venku, na jiných površích než podlahách nebo v komerčních či průmyslových prostorách.**

Během úklidu a pouze pro účely navigace a určování pozice snímá kamera vysavače s mopem osoby v okolí v dosahu zorného úhlu. Buďte prosím ujištěni, že všechny vaše osobní údaje budou chráněny technologií šifrování dat.

### Omezení použití

Toto zařízení mohou používat děti od věku 8 let a osoby se sníženými fyzickými, smyslovými nebo intelektuálními schopnostmi nebo nedostatkem zkušeností a vědomostí pod dohledem rodičů či opatrovníků, aby se zajistil bezpečný provoz a zabránilo nebezpečí úrazu. Čištění a údržbu by neměly provádět děti bez dohledu.

Zařízení je třeba používat pouze s napájecí jednotkou dodávanou spolu se zařízením.

Toto zařízení obsahuje baterie, které mohou vyměňovat pouze zkušené osoby.

Děti by si neměly s výrobkem hrát. Při provozu vysavače s mopem zajistěte, aby se děti a domácí zvířata nacházela v bezpečné vzdálenosti.

Pokud jsou napájecí šňůra poškozená, je třeba ji nahradit speciální napájecí šňůrou nebo sestavou, které zakoupíte u výrobce nebo pracovníka servisu.

Nepoužívejte vysavač s mopem v oblastech vyvýšených nad úroveň podlahy bez ochranné bariéry.

---

Nepoužívejte vysavač s mopem při teplotě okolí vyšší než 40 °C nebo nižší než 0 °C nebo na podlaze s kapalnými či lepkavými materiály.

Před použitím vysavače s mopem odstraňte z podlahy všechny kabely, aby nedošlo k jejich tahání během čištění.

Odstraňte z podlahy křehké nebo malé objekty, aby do nich vysavač s mopem nevrazil a nepoškodil je. Udržujte čisticí kartáč mimo dosah dětí.

Bez ohledu na to, zda vysavač s mopem stojí, nebo je v pohybu, neusazujte na něj děti, domácí zvířata ani na něj neumísťujte žádné předměty.

Udržujte vlasy, prsty a jiné části těla mimo dosah sacích otvorů vysavače s mopem.

Nepoužívejte vysavač s mopem k čištění jakýchkoli hořících materiálů.

Nevysávejte tvrdé nebo ostré objekty.

Před čištěním a prováděním údržby zkontrolujte, že vysavač s mopem je vypnutý a nabíjecí dokovací stanice je odpojená.

Neutírejte žádnou část tohoto výrobku mokrou utěrkou nebo jakoukoli kapalinou.

Používejte prosím tento výrobek v souladu s pokyny v Uživatelské příručce. Za jakékoli ztráty či poškození způsobená nevhodným použitím tohoto výrobku odpovídají uživatelé.

## Baterie a nabíjení

### VAROVÁNÍ:

Nepoužívejte žádné baterie, nabíječky nebo nabíjecí dokovací stanice jiných dodavatelů. Používejte pouze nabíjecí jednotku CDZ2101.

Nepokoušejte se sami rozebírat, opravovat nebo upravovat baterii nebo nabíjecí dokovací stanici.

Neumisťujte nabíjecí dokovací stanici blízko zdroje tepla.

Nepoužívejte k čištění nabíjecích kontaktů dokovací stanice mokrou utěrku nebo mokré ruce.

Nelikvidujte baterie nevhodným způsobem. Nepotřebné baterie je třeba zlikvidovat v příslušném recyklačním zařízení.

Před transportem se přesvědčte, že je vysavač s mopem vypnutý a uložený v originálním balení, pokud je to možné.

Pokud se vysavač s mopem nebude delší dobu nepoužívat, plně ho nabijte a pak ho vypněte a uložte na suchém a chladném místě. Aby nedošlo k poškození baterie nadměrným vybitím, dobijte vysavač s mopem aspoň jednou za tři měsíce.

Sada baterií Li-Ion obsahuje látky, které jsou pro životní prostředí nebezpečné. Před vyhozením



vysavače s mopem nejprve prosím vyjměte sadu baterií, a pak ho zlikvidujte nebo recyklujte v souladu s místními zákony a předpisy země, kde se používá.

Když vyjímáte baterie z výrobku, je lepší, jsou-li vybité. Zkontrolujte také, že je výrobek odpojen od napájení. Odinstalujte šroub na spodní části a pak odstraňte kryt.

Odpojte konektor baterií a baterie vyjměte. Nepoškozujte obal baterií, aby nedošlo k úrazu.

Odevzdejte baterie ve specializované recyklační organizaci.

Společnost Dreame (Tianjin) Information Technology Co., Ltd. tímto prohlašuje, že rádiové zařízení typu STYTJ03ZHM je v souladu se směrnicí 2014/53/EU. Úplné znění prohlášení o shodě pro EU je k dispozici na následující internetové adrese: <http://www.mi.com/global/service/support/declaration.html>

Podrobnou elektronickou příručku najdete na stránce [www.mi.com/global/service/userguide](http://www.mi.com/global/service/userguide)

# Přehled o výrobku

## Příslušenství



Úklidový nástroj

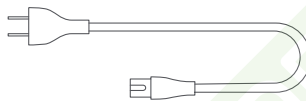

Napájecí šňůra

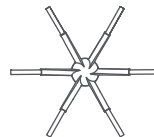

Boční kartáč

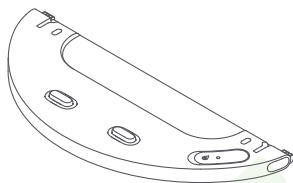

Nádrž na vodu

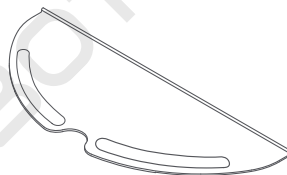

Poduška mopy

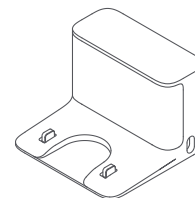



Nabíjecí dokovací stanice

**Poznámka:** Ilustrace výrobku, příslušenství a uživatelského rozhraní v uživatelské příručce slouží pouze k referenčním účelům. Skutečný výrobek a jeho funkce se mohou díky vylepšením výrobku lišit.

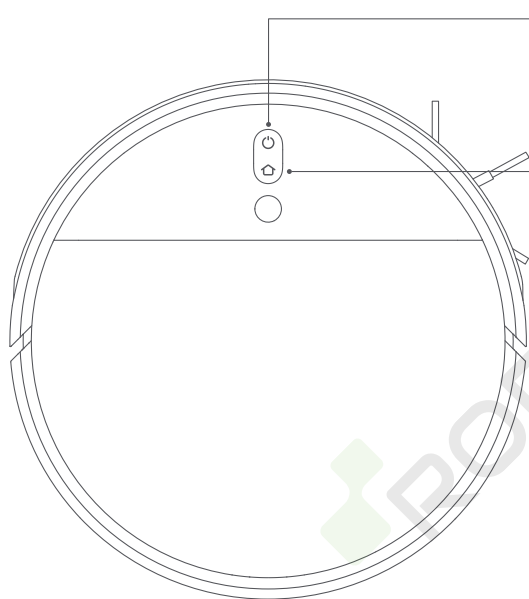
## Vysavač s mopem



 Tlačítko zapnutí/vypnutí a úklidu  
Zapnutí/vypnutí: Stiskněte a podržte po dobu 3 sekund  
Úklid: Stisknutím po zapnutí vysavače s mopem zahájíte úklid

 Tlačítko místa / dokovací stanice  
Stisknutím pošlete vysavač s mopem zpátky do dokovací stanice  
Stisknutím a podržením po dobu 3 sekund zahájíte režim Čištění na místě

### Indikátor stavu

Svíí bíle: Úklid / Úklid dokončen / Plně nabit

Bliká bíle: Návrat do dokovací stanice k nabíjení (běžný stav baterie)

Pulzuje bíle: Nabíjení (běžný stav baterie)

Bliká oranžově: Návrat do dokovací stanice k nabíjení (vybitá baterie)

Pulzuje oranžově: Nabíjení (vybitá baterie)

**Poznámka:** Stisknutím libovolného tlačítka vysavač s mopem, který provádí úklid, vrací se do dokovací stanice nebo je v režimu Čištění na místě, pozastaví.

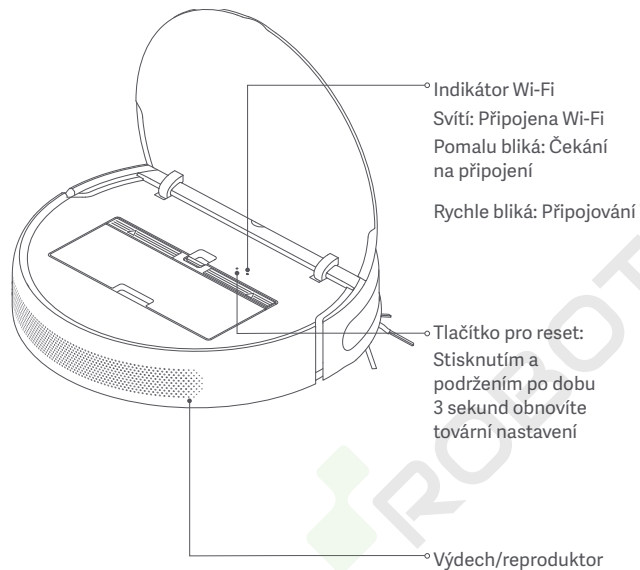

## Příhrádka na prach

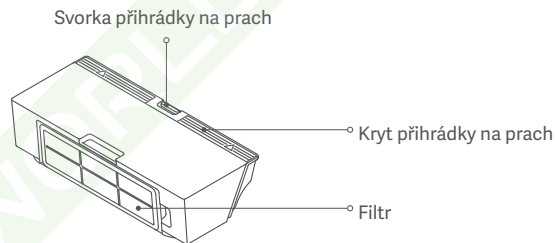

## Sestava pro mopování

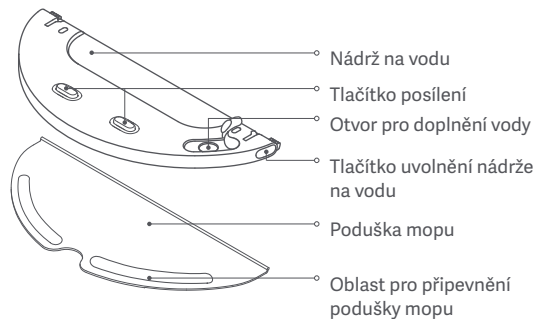

## Vysavač s mopem a senzory

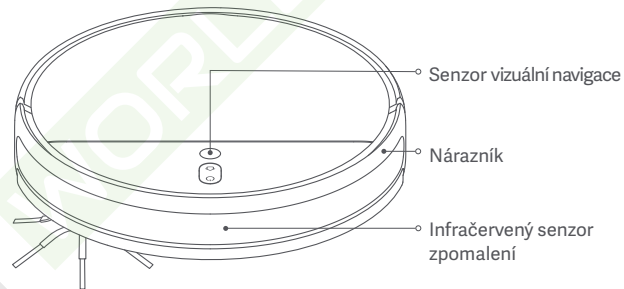
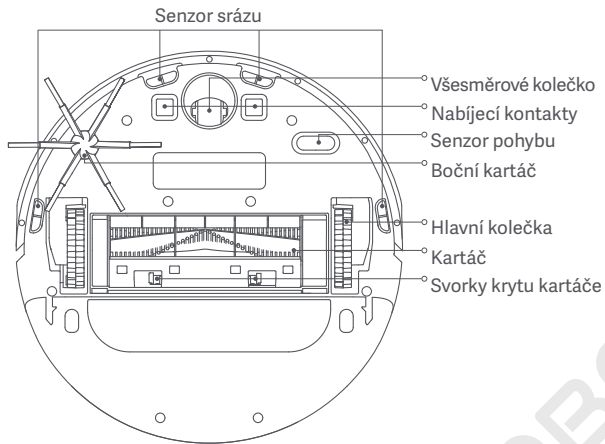

## Nabíjecí dokovací stanice

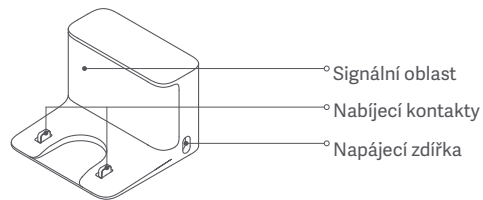

# Před prvním použitím

## Odstranění ochranných krytů

Před použitím odstraňte ochranné pásky z obou stran nárazníků vysavače s mopem a také ochrannou fólii ze senzoru vizuální navigace.

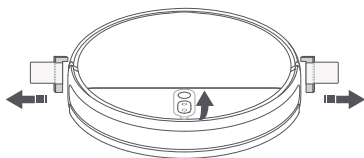

## Instalace bočního kartáče

Zasaňte boční kartáč do otvoru pro připojení na spodní straně vysavače s mopem.

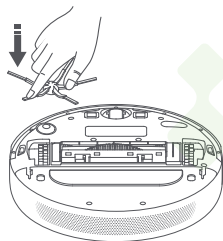

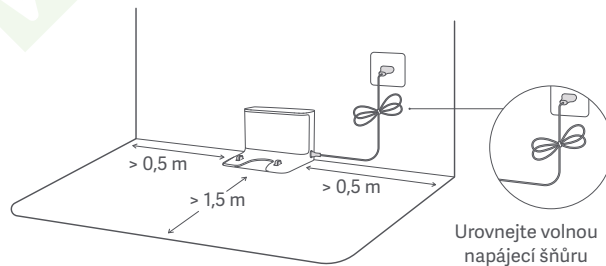

## Umístění a připojení nabíjecí dokovací stanice

Umístěte nabíjecí dokovací stanici poblíž elektrické zásuvky do oblasti s dobrým pokrytím signálem Wi-Fi. Abyste zajistili, že se vysavač s mopem může vrátit k nabíjecí dokovací stanici, ponechte aspoň 0,5 metru volného místa po obou stranách nabíjecí dokovací stanice a aspoň 1,5 metru před ní. Žádné objekty by se neměly nacházet ani přímo nad stanicí. Neumisťujte nabíjecí dokovací stanici pod nábytek, jako je skříňka nebo židle. Připojte k nabíjecí dokovací stanici napájecí šňůru a urovnejte její vedení tak, aby nedošlo k zachycení vysavače s mopem a nechtěnému posunutí či odpojení nabíjecí dokovací stanice.



**Poznámka:** Zkontrolujte, že je nabíjecí dokovací stanice na dobře osvětleném místě bez přímého slunečního světla a nejsou kolem ní objekty odrážející světlo, jako jsou zrcadla, které by mohly bránit vysavači s mopem v návratu do nabíjecí dokovací stanice.

## Nabití vysavače s mopem

Umístěte vysavač s mopem do nabíjecí dokovací stanice. Vysavač s mopem se automaticky zapne a začne se nabíjet. Indikátory tlačítek  a  na vysavači s mopem začnou během nabíjení pomalu blikat bíle a po úplném nabití zůstanou svítit.

Po 10 minutách od úplného nabití baterie indikátory zhasnou.

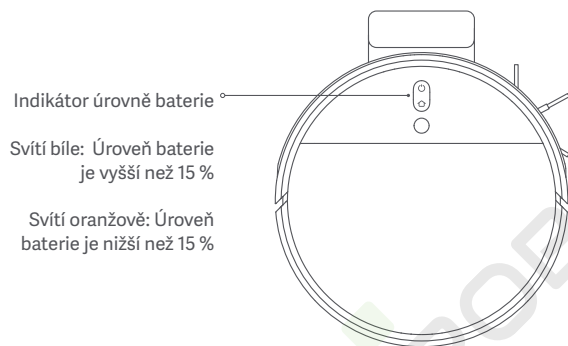

### Poznámky:

- Před prvním použitím vysavače s mopem plně nabijte.
- Aby se zajistila bezpečnost během nabíjení a předešlo se poškození povrchů podlah, odeberte před nabíjením sestavu pro mopování.

## Připojení k aplikaci Mi Home / Xiaomi Home

Tento výrobek pracuje s aplikací Mi Home / Xiaomi Home\*. Používejte aplikaci Mi Home / Xiaomi Home k řízení vašeho zařízení a k interakci s dalšími inteligentními domácími zařízeními.

Otevřete aplikaci Mi Home / Xiaomi Home, klepněte vpravo nahoře na ikonu „+“ a pak podle pokynů přidejte své zařízení.



\* V Evropě se aplikace označuje jako Xiaomi Home (s výjimkou Ruska). Název aplikace zobrazený ve vašem zařízení by se měl považovat za výchozí.



### Poznámky:



- Jsou podporovány pouze sítě Wi-Fi s frekvencí 2,4 GHz.
- Verze aplikace může být aktualizována. Postupujte podle pokynů pro aktuální verzi aplikace.

## Resetování Wi-Fi

Pokud dojde ke ztrátě spojení mezi vaším telefonem a vysavačem s mopem kvůli změně konfigurace směrovače, chybnému heslu a podobně, otevřete prosím kryt vysavače s mopem, abyste viděli indikátor Wi-Fi. Současně stiskněte a podržte tlačítka  a , dokud neuslyšíte zvukovou zprávu oznamující čekání na konfiguraci sítě. Jakmile indikátor Wi-Fi pomalu bliká, byla síť Wi-Fi úspěšně resetována.

# Způsob použití

## Zahajte úklid

Stisknutím a podržením tlačítka  po dobu 3 sekund zapnete vysavač. Indikátor napájení se rozsvítí bíle, což znamená, že je vysavač v pohotovostním režimu. Stiskněte tlačítko  a vysavač zahájí úklid podle vzoru ve tvaru písmene S. Jakmile je úklid u konce, vysavač dokončí úklid okolo stěn a okrajů a poté se vrátí do nabíjecí stanice aby se dobil.

Pokud začíná mít vysavač s mopem během úklidu vybitou baterii, automaticky se vrátí do nabíjecí dokovací stanice k dobítí. Po dostatečném nabití pokračuje v úklidu tam, kde přestal.

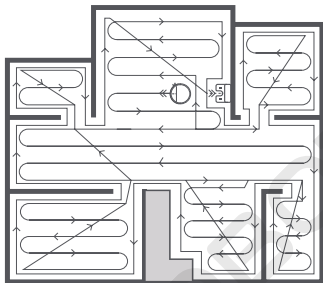



Během úklidu může vysavač s mopem přejíždět mezi místnostmi a zjišťovat hranice lehkým narážením do zdí a nábytku. To je normální chování a nemá vliv na výkonnost úklidu.

### Poznámky:

- Před úklidem zkontrolujte, že je vysavač s mopem plně nabitý a začíná úklid z nabíjecí dokovací stanice. Po dobu, kdy vysavač s mopem provádí úklid, nabíjecí dokovací stanici nepřemísťujte.
- Výše uvedený diagram slouží jen pro ilustraci.

## Pozastavení

Stisknutím libovolného tlačítka během úklidu dojde k pozastavení vysavače s mopem. Chcete-li úklid obnovit, stiskněte tlačítko . Stisknutím tlačítka  ukončíte aktuální úklid a vysavač s mopem se vrátí zpátky do nabíjecí dokovací stanice.

### Poznámky:

- Aby nedocházelo k chybám při navigaci, vysavač s mopem během pozastavení nezvedejte ani nepřesouvejte.
- Když je vysavač s mopem pozastaven, umístěním do nabíjecí dokovací stanice se ukončí aktuální úklid.

## Režim spánku

Vysavač s mopem automaticky přejde do režimu spánku po 10 minutách nečinnosti. Indikátory napájení a nabíjení zhasnou. Chcete-li vysavač s mopem vzbudit, stiskněte libovolné tlačítko.

**Poznámka:** Pokud doba spánku přesáhne 2 hodiny, vysavač s mopem se automaticky vypne.

## Další funkce aplikace

Aplikace Mi Home / Xiaomi Home nabízí řadu speciálních funkcí a různých režimů úklidu, jako je výběr uklízené zóny, zónový úklid, virtuální zdi a zakázané oblasti konfigurované v aplikaci, zakázané oblasti, úklid na místě, posílení úklidu koberce a další.

### Poznámky:

- Další informace o použití funkcí vysavače s mopem v aplikaci Mi Home / Xiaomi Home najdete v pokynech aplikace.
- Mějte na paměti, že díky průběžným aktualizacím a vylepšením aplikace se některé funkce mohou lišit.



## Použití funkce mopování

### 1. Nainstalujte podušku mopu

Namočte podušku mopu a vyždímejte přebytečnou vodu. Vsuňte celou podušku do štěrbin nádrže na vodu, až zapadne bezpečně na místo.

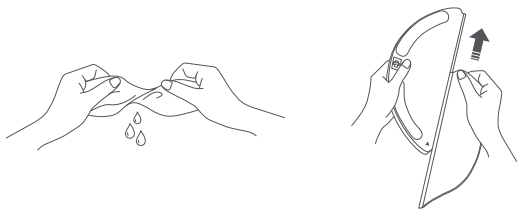

### 2. Naplňte nádrž na vodu

Otevřete víčko nádrže na vodu, naplňte nádrž vodou a pak víčko bezpečně zavřete.

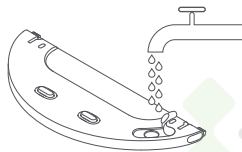

#### **Poznámky:**

- Do nádrže na vodu nenalívejte horkou vodu, protože by mohla způsobit deformaci nádrže.
- Nepřidávejte do nádrže na vodu žádné čisticí prostředky ani dezinfekci, aby nedošlo k ucpání.

### 3. Nainstalujte modul pro mopování

Zarovnejte modul pro mopování, jak ukazuje šipka, a pak ho zasuňte do zadní části vysavače s mopem, dokud nezapadne na místo.

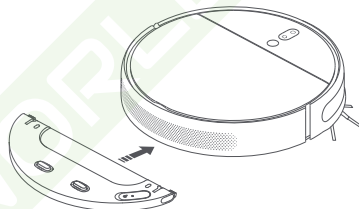

### 4. Zahájení mopování

Zahajte úklid stisknutím tlačítka  nebo pomocí aplikace Mi Home / Xiaomi Home. Vysavač s mopem automaticky rozpozná sestavu pro mopování a zahájí podle potřeby mokré mopování.

#### **Poznámky:**

- Režim mopování používejte jen tehdy, pokud je někdo doma. Aby se vysavač nedostal do oblastí s kobercem, je možné použít předměty.
- Poduška mopu by se měla po každých 30 minutách provozu vyčistit, aby se zajistil adekvátní průtok vody a účinnost čištění.

### 5. Vyměňte modul pro mopování

Když vysavač s mopem dokončí úklid a vrátí se do nabíjecí dokovací stanice, stiskněte boční svorky modulu pro mopování dovnitř a tažením modul vyjměte.

**Poznámka:** Když se vysavač s mopem nabíjí nebo nepoužívá, vyjměte modul pro mopování, vylijte z nádrže na vodu všechnu zbylou vodu a vyčistěte podušku mopu, abyste tak zabránili zplsnivění či tvorbě nepříjemného zápachu.

# Rutinní údržba

**Kartáč** \* Doporučuje se čištění každý týden.

1. Překlopte vysavač s mopem a stiskněte svorky, abyste odstranili ochranu kartáče.
2. Vyjměte kartáč z vysavače s mopem a očistěte ložiska kartáče.
3. Pomocí dodávaného čistícího kartáče odstraňte případné vlasy zamotané do kartáče.
4. Vložte kartáč zpátky a pak přiložte zpět kryt a zmáčkněte ho, aby zapadl na místo.

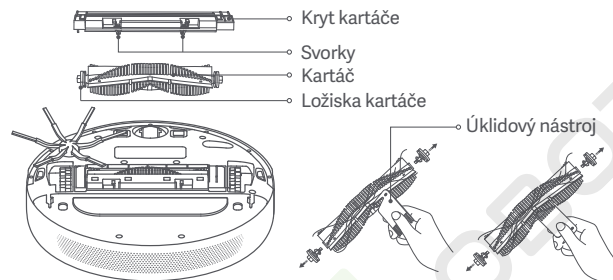

## Poznámky:

- Pokud se v kartáči zachytí hodně vlasů nebo pokud se pevně zamotají, neodstraňujte je silou, aby nedošlo k poškození kartáče.
- Doporučuje se kartáč čistit každý týden a vždy po 6 až 12 měsících ho vyměnit.

**Všesměrové kolečko** \* Čistěte podle potřeby.



1. Překlopte vysavač s mopem a vytáhněte všesměrové kolečko.
2. Odstraňte z osy kolečka vlasy, špínu a jiné nečistoty.
3. Vložte kolečko zpátky a pevně ho zatlačte na místo.

## Poznámky:

- K vysunutí a odstranění kolečka můžete použít malý šroubovák nebo podobný nástroj.
- Kolečko lze umýt vodou a po oschnutí znovu nainstalovat.

## Boční kartáč \* Doporučuje se čištění každý měsíc.

1. Překlopte vysavač s mopem a pak opatrně vytáhněte boční kartáč, jak ukazuje diagram, abyste ho vyčistili.
2. Nainstalujte boční kartáč zpátky.

**Poznámka:** Doporučuje se boční kartáč čistit každý měsíc a vždy po 3 až 6 měsících ho vyměnit.

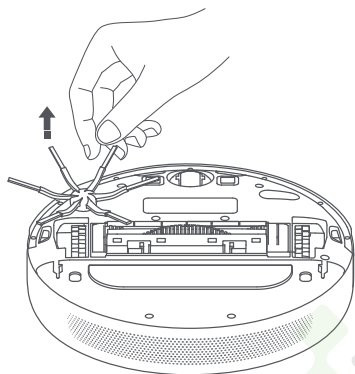

## Senzory a nabíjecí kontakty

Pomocí měkké tkaniny očistěte všechny senzory vysavače s mopem.

1. Čtyři senzory srážu na spodní straně.
2. Infračervený senzor zpomalení na přední straně.
3. Nabíjecí kontakty na spodní straně.
4. Senzor pohybu na spodní straně.

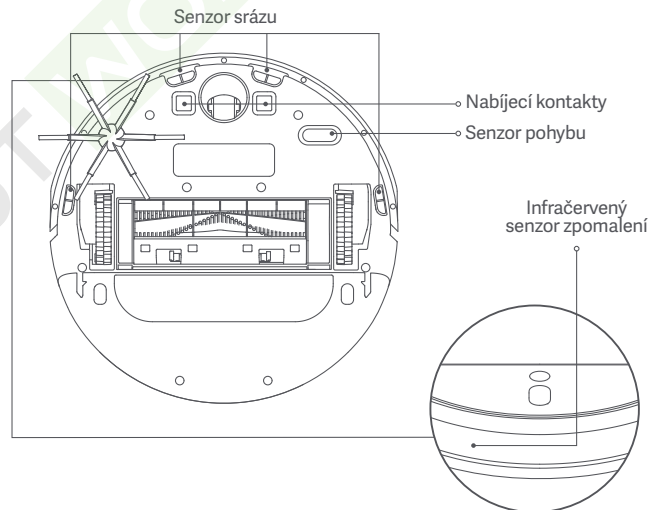

## Příhrádka na prach a filtr \*Doporučuje se čištění každý týden.

1. Otevřete kryt vysavače s mopem a pak stisknutím svorky příhrádku na prach vyjměte.

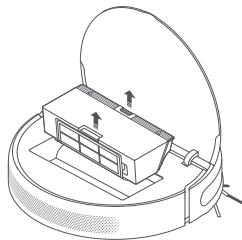

2. Otevřete kryt příhrádky na prach, jak ukazuje diagram.

**Poznámka:** Aby se filtr neucpal, při vyprazdňování příhrádky na prach na ni lehce klepejte.

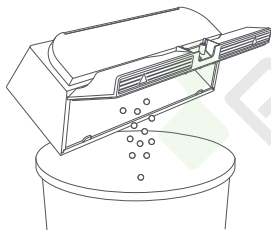

## Čištění prátelného filtru \*Doporučuje se čištění každé dva týdny.

1. Otevřete kryt příhrádky na prach v místech označených šipkami.

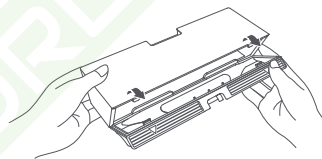

2. Nalijte do příhrádky na prach čistou vodu a příhrádku na prach zavřete. Pak příhrádkou zatřeste a nakonec vodu vylijte. Tento postup opakujte, dokud není filtr čistý.

**Poznámka:** K čištění filtru by se měla používat pouze čistá voda. Nepoužívejte prací prostředky.

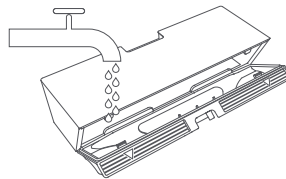

3. Vyjměte filtr, jak ukazuje diagram, silně jím zatřeste, abyste odstranili přebytečnou vodu, a pak jej odložte, aby před vložením zpět uschnul.

**Poznámka:** Nezkoušejte čistit filtr pomocí kartáče či prstů.

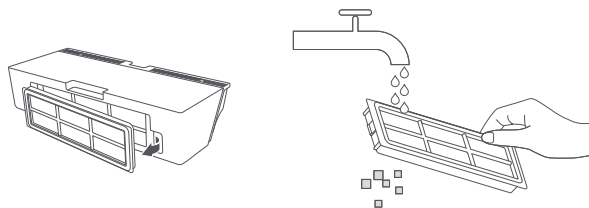

4. Vyjměte filtr, jak ukazuje diagram, silně jím zatřeste, abyste odstranili přebytečnou vodu, a pak jej odložte, aby před vložením zpět uschnul.

**Poznámka:** Filtr musí být před použitím zcela suchý (nechte ho schnout alespoň 24 hodin).

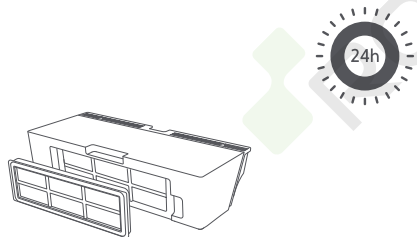

**Poduška mopu** \*Podušku mopu je třeba čistit po každém použití.

1. Tahem odeberte podušku mopu z nádrže na vodu.

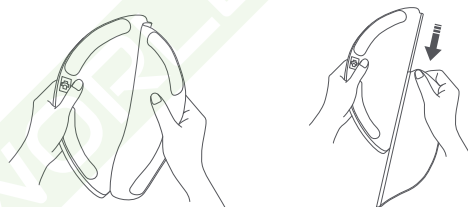

2. Podušku mopu vyčistěte a vysušte.

Před čištěním podušku mopu z nádrže na vodu odstraňte a zajistěte, že špinavá voda neteče zpátky do výstupu vody, aby nedošlo k ucpání. Netlačte na podušku mopu příliš silně, aby nedošlo ke snížení jejího výkonu. Podušku je třeba čistit před každým použitím.

**Poznámka:** Doporučuje se podušku mopu vždy po 3 až 6 měsících vyměnit.

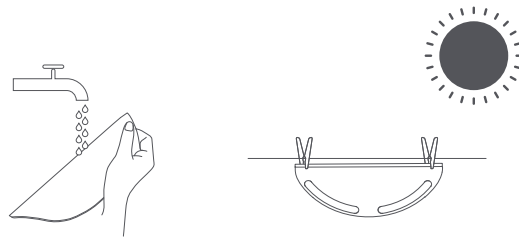

## Baterie

Vysavač s mopem obsahuje vysoce výkonnou sadu baterií Li-Ion. Aby se zachoval optimální výkon baterií, zajistěte prosím, aby byly během denního používání udržovány dobře nabitě.

**Poznámka:** Pokud se vysavač s mopem po delší dobu nepoužívá, vypněte ho a dejte ho stranou. Aby nedošlo k poškození nadměrným vybitím, je třeba vysavač s mopem aspoň jednou za tři měsíce dobít.



## Nabíjecí dokovací stanice

Očistěte kontakty nabíjecí dokovací stanice měkkou tkaninou.

## Aktualizace firmwaru

Firmware můžete aktualizovat pomocí aplikace. Před aktualizací se přesvědčte, že je vysavač s mopem v nabíjecí dokovací stanici a je nabitý na alespoň 15 %.

## Restartování vysavače s mopem

Pokud vysavač s mopem přestane reagovat a nelze ho vypnout, stiskněte a podržte tlačítko  na 10 sekund, aby se vynutilo vypnutí. Pak stisknutím a podržením tlačítka  na 3 sekundy vysavač s mopem zapnete.

## Obnovení továrního nastavení

Pokud restartování systému nefunguje, použijte špendlík a stiskněte resetovací tlačítko, dokud neuslyšíte zprávu „Obnovení továrního nastavení“. Tím se vysavač s mopem resetuje do původního továrního nastavení.

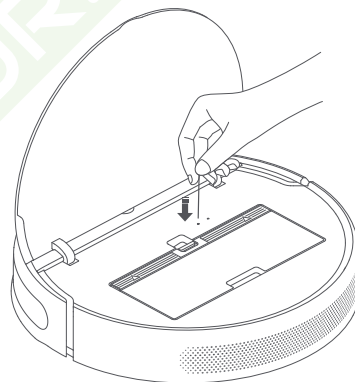

## Resetování spotřebního materiálu

Otevřete aplikaci Mi Home / Xiaomi Home, vyberte položku Robotický vysavač s mopem Mi 2 a pak klepnutím na  otevřete nastavení v pravém horním rohu. Vyberte Spotřební materiál a zvolte příslušenství, které chcete resetovat. Pak dokončete resetování podle pokynů v aplikaci.

## Časté dotazy

Typ problému	Řešení
Co mám dělat, když se vysavač s mopem nezapíná?	Úroveň baterie vysavače s mopem může být nízká, pokud je teplota prostředí nižší než 0 °C nebo vyšší než 40 °C. Používejte prosím vysavač s mopem pouze v prostředí s rozsahem teploty od 0 do 40 °C. Před použitím ho prosím nabijte.
Co mám dělat, když se vysavač s mopem nenabíjí?	Zkontrolujte, že je napájecí šňůra správně zapojená do nabíjecí dokovací stanice i do elektrické zásuvky a že jsou nabíjecí kontakty čisté. Pokud ne, otřete nabíjecí kontakty na dokovací stanici i na vysavači s mopem suchou tkaninou.
Proč se vysavač s mopem nevrací do dokovací stanice k dobíjení?	Zkontrolujte, zda není kolem nabíjecí dokovací stanice příliš mnoho překážek. Umístěte dokovací stanici na místo, kde kolem ní nejsou překážky. Zkontrolujte, že nejsou překážky ve vzdálenosti 0,5 metru po obou stranách nabíjecí dokovací stanice ani 1,5 metru před ní. Očistěte signální oblast dokovací stanice.
Co mám dělat, když vysavač s mopem nepracuje podle očekávání?	Vypněte vysavač s mopem, a pak ho znovu zapněte.
Vysavač s mopem vydává divný zvuk	V kartáči, bočním kartáči nebo v jednom z hlavních koleček se mohl zachytit cizí objekt. Zastavte vysavač s mopem a odstraňte nečistotu.
Proč vysavač s mopem neuklízí tak účinně jako dřív nebo za sebou nechává prach?	Zkontrolujte, zda není příhrádka na prach plná. Pokud ano, vyprázdněte ji. Dále prosím zkontrolujte filtr a v případě potřeby ho vyčistěte. Také zkontrolujte, že se nic nenamotalo do žádného z kartáčů.
Vysavač s mopem se nemůže připojit k Wi-Fi	S připojením Wi-Fi je problém. Resetujte Wi-Fi a stáhněte nejnovější verzi aplikace Mi Home / Xiaomi Home, a pak se zkuste připojit znovu. Nejsou nastavena oprávnění pro zjišťování polohy. Zajistěte prosím, aby měla aplikace Mi Home / Xiaomi Home nastavená oprávnění pro zjišťování polohy. Signál Wi-Fi je slabý. Zkontrolujte, že je vysavač s mopem v oblasti s dobrým pokrytím signálem Wi-Fi. Vysavač s mopem nepodporuje 5GHz připojení Wi-Fi. Zkontrolujte, že je vysavač s mopem připojen k 2,4GHz síti Wi-Fi. Uživatelské jméno nebo heslo pro síť Wi-Fi je nesprávné. Zkontrolujte, že je uživatelské jméno a heslo pro připojení k síti Wi-Fi správné.

Typ problému	Řešení
Proč vysavač s mopem neprovádí naplánovaný úklid?	Zkontrolujte, zda je dostatečná úroveň baterie. Aby mohl vysavač s mopem zahájit úklid, musí mít baterii nabitou alespoň na 15 %.
Spotřebovává vysavač s mopem elektrickou energii, pokud je ponechán po plném nabití v dokovací stanici?	Když je vysavač s mopem ponechán v dokovací stanici, spotřebovává malé množství elektrické energie, aby si baterie udržovala optimální výkon během režimu spánku..
Co mám dělat, když během mopování neteče žádná voda nebo jen velmi málo?	Zkontrolujte prosím, zda je přihrádka na vodu naplněná a zda je mop správně nainstalován. Pravidelně prosím mop čistěte.
Z modulu pro mopování teče příliš mnoho vody	Zkontrolujte, že je víčko nádrže na vodu dobře zavřené.
Proč vysavač s mopem po nabití nepokračuje v úklidu?	Vysavač s mopem nepokračuje v úklidu, pokud je v režimu Nerušit nebo po té, co byl ručně vrácen do dokovací stanice k nabití.
Vysavač s mopem se po přesunutí nevrací do nabíjecí dokovací stanice	Přesunutí vysavače s mopem může způsobit, že ztratí svoji původní pozici nebo přemapuje své okolí. Pokud se vysavač s mopem nachází od nabíjecí dokovací stanice příliš daleko, nemusí být schopný se sám vrátit. V takovém případě je třeba ho ručně vložit do nabíjecí dokovací stanice.



# Parametry

## Vysavač s mopem

Model	STYTJ03ZHM
Rozměry výrobku	353 × 350 × 81 mm
Baterie	14,4 V --- /2900 mAh(Jmenovitá kapacita)
Doba nabíjení	Přibližně 4 hodin
Čistá hmotnost	3,9 kg
Bezdrátová konektivita	Wi-Fi IEEE 802.11b/g/n 2,4 GHz
Kompatibilita	Android 4.4 a novější nebo iOS 10.0 a novější
Jmenovité napětí	14,4 V ---
Jmenovité napájení	40 W
Provozní frekvence	2400-2483,5 MHz
Maximální výstupní výkon	<20 dBm

## Nabíjecí dokovací stanice

Model	CDZ2101
Rozměry výrobku	130 × 126 × 93 mm
Vstup	100-240 V ~ 50/60 Hz 0,5 A
Výstup	19,8 V --- 1 A

Při běžném použití tohoto zařízení by se měla udržovat vzdálenost mezi anténou a tělem uživatele alespoň 20 cm.

## Informace o OEEZ



Všechny výrobky označené tímto symbolem jsou odpadní elektrická a elektronická zařízení (OEEZ, jak je uvedeno ve směrnici 2012/19/EU), která by neměla být mísená s netříděným domovním odpadem. Místo toho byste měli chránit lidské zdraví a životní prostředí odevzdáním zařízení na sběrném místě, které je určeno k recyklaci odpadních elektrických a elektronických zařízení a stanoveno vládou nebo místními úřady. Správná likvidace a recyklace pomohou zabránit potenciálním negativním dopadům na životní prostředí a lidské zdraví. Více informací o umístění a podmínkách těchto sběrných míst se dozvíte od montážního technika nebo místních úřadů.