



Bazénový robotický vysavač Marimex SupraVac Colorado

Uživatelský manuál

Bezpečnostní výstrahy a pokyny

Přečtěte si a dodržujte všechny pokyny v tomto návodu na zařízení. Nerespektování může vést k těžkým nebo smrtelným úrazům a k poškození výrobku, nebo ostatního majetku.

USCHOVEJTE TYTO INSTRUKCE

VÝSTRAHA!

- Tento výrobek není HRAČKA. Je nutno zabránit dětem v přístupu k tomuto bazénovému vysavači a jeho příslušenství. Nesmějí jej používat, ani s ním jinak manipulovat.
- Tento bazénový vysavač smí být používán osobami se sníženými fyzickými, smyslovými nebo duševními schopnostmi nebo nedostatečnými zkušenostmi a znalostmi, pokud jsou pod dohledem osob, odpovědných za jejich bezpečnost nebo pokud od nich obdržely pokyny, týkající se bezpečného používání výrobku a rozumějí s ním spojeným rizikům.
- Zajistěte, aby před uvedením do provozu byl bazénový vysavač zcela ponořený do vody. Minimální hladina vody, potřebná pro provoz zařízení, musí dosahovat nad tlačítko hlavního spínače bazénového vysavače, držení ve svislé poloze. Provoz bazénového vysavače, který není správně ponořený ve vodě, může vést k poškození zařízení a následnému zániku záruky.
- Maximální provozní hloubka ve vodě je 3 metry (10 stop).
- Provozní teplota vody: 5 °C (41 °F) –35 °C (95 °F)
-  odnímatelná napájecí jednotka (*externí adaptér*). Vysavač musí být nabíjen pouze externím adaptérem a nabíjecím kabelem dodaným s tímto výrobkem.
- Tento bazénový vysavač by se měl nabíjet pouze externím adaptérem (již připojeného k nabíjecímu konektoru) dodaným spolu s tímto produktem.
- Pro účely dobíjení baterie použijte pouze odpojitelnou napájecí jednotku která byla dodána s tímto robotem k nabíjení baterie.
- Připojte externí adaptér ke zdroji proudu přes jistič zbytkových proudů (residual current device - RCD)/ proudový chránič (GFCI). V případě pochybností se obraťte na kvalifikovaného profesionálního elektrikáře.
- Tento bazénový vysavač nepoužívejte, pokud zjistíte jakékoli poškození.
- Poškozené díly co nejdříve vyměňte. Používejte jen díly, certifikované distributorem nebo výrobcem.



- Pokud budete odpojovat vysavač od nabíjecí základny, odpojte externí adaptér ze sítě (od zdroje proudu).
- Odpojte vysavač od elektrické sítě a před prováděním pravidelné údržby se ujistěte, že je **VYPNUTÝ**.
- Instalovaný akumulátor je nabíjecí Li-ion. Akumulátor se nikdy nepokoušejte vyměnit.
- **NEMANIPULUJTE** s bazénovým vysavačem, externím adaptérem a nabíjecí základnou při nabíjení s mokřýma rukama a bez bot.
- **NEPOUŽÍVEJTE** tento bazénový vysavač bez namontovaného nepoškozeného filtru, neboť by to vedlo k zániku záruky.
- S tímto bazénovým vysavačem nesmíte pracovat, pokud ve vodě jsou osoby nebo zvířata.
- Nebezpečí zachycení přísátím: tento bazénový vysavač vytváří sání. Nedovolte, aby se vlasy, tělo, nebo jakékoli volné části vašeho oblečení dostaly do kontaktu se sacím otvorem bazénového vysavače za provozu.
- Nikdy nevsouvajte části těla, oblečení nebo jiné předměty do otvorů a pohyblivých částí bazénového robota.
- Tento bazénový vysavač **NEPOUŽÍVEJTE** ke sběru žádných toxických látek, hořlavých nebo zápalných kapalin, jako je benzín nebo za přítomnosti výbušných nebo hořlavých výparů.
- Za žádných okolností nesmíte bazénový vysavač sami rozebírat a měnit rotor, motor a akumulátor.
- Nikdy se nedotýkejte rotoru prsty ani žádnými jinými předměty.
- Tento robot obsahuje baterii, kterou mohou vyjmout pouze kvalifikovaní pracovníci.
- Podrobnosti o recyklaci / likvidaci baterií naleznete v části „**LIKVIDACE BATERIE**“ v této příručce a další informace získáte u místních úřadů.
- Baterie musí být bezpečně zlikvidována v souladu s místními nařízeními nebo předpisy.

Externí adaptér a nabíjecí základna:

- Nikdy nepoužívejte externí adaptér a nabíjecí základnu k jiným účelům, než je nabíjení akumulátoru bazénového vysavače, dodaného ve stejném obalu.
- Externí adaptér a nabíjecí základna se nesmí používat venku ani vystavovat dešti, vlhkosti, žádným kapalinám nebo horku.
- Transformátor (*nebo externí adaptér*) musí být umístěn mimo zónu 1
- Externí adaptér a nabíjecí konektor uchovávejte mimo dosah dětí.
- **NEZACHÁZEJTE** s externím adaptérem a nabíjecí základnou s mokřýma rukama.
- Pokud externí adaptér nepoužíváte, ponechte ho odpojený od napájení.
- Nikdy se nepokoušejte rozebírat externí adaptér.
- Externí adaptér a nabíjecí základnu nikdy nepoužívejte, pokud zjistíte jakékoli poškození. Před dalším použitím musejí být poškozené díly vyměněny výrobcem, nebo jeho servisním zástupcem.
- Před nabíjením se ujistěte, že je vysavač úplně suchý.

UPOZORNĚNÍ!

- Tento bazénový vysavač je navržený jen pro používání pod vodou; není to univerzální vysavač. **NEPOKOUŠEJTE** se ho používat k čištění čehokoli jiného, než svého bazénu.
- Používejte jen originální příslušenství, dodané s tímto výrobkem.
- **NEPOUŽÍVEJTE** tento bazénový vysavač ihned po šokování bazénu. Doporučuje se nechat vodu v bazénu cirkulovat minimálně 24-48 hodin než použijete bazénový vysavač.
- **NEPOUŽÍVEJTE** tento vysavač s jiným automatickým čističem současně.
- Před použitím vysavače odstraňte z bazénu tvrdé a ostré předměty, aby nedošlo k poškození vysavače a jeho filtru.
- Pro zabránění poškození externího adaptéru a kabelu nepřeházejte bazénový vysavač za kabel, ani netahejte za kabel, boční plovák pro vytažení ze zásuvky
- Robota nabíjejte v interiéru na čistém a suchém místě s dobrým větráním a bez slunečního záření.
- **NENECHÁVEJTE** robota nabíjet déle než 10 hodin.
- Pokud robot nebude delší dobu používán, odpojte jej od nabíjecího kabelu a pomocí vlhkého hadříku vyčistěte a osušte robota a jeho příslušenství. Před uložením robota nabijte na přibližně 30% až 50% kapacity baterie. Skladujte jej na dobře větraném místě mimo dosah slunečního záření, tepla, zdrojů vznícení, chemikálií pro bazén a dětí. Dobijte robota nejpozději každé tři měsíce.
- Veškeré činnosti týkající se demontáže otočné hlavy (*tj. Likvidace baterie*) smí provádět pouze autorizovaný technik.

Výše uvedené výstrahy a upozornění nezahrnují všechny možné zdroje rizik nebo vážných úrazů.

Majitelé bazénů a vířivek by měli při používání produktu vždy dbát zvýšené opatrnosti a zdravého rozumu a všeobecně známých pravidel

Poznámka

V závislosti na modelu, který vlastníte, nemusí být příslušenství/díly uvedené v této příručce nutně součástí dodávky. Výrobky/díly na fotografiích/nákresech se mohou lišit v závislosti na zakoupeném modelu. Zkontrolujte výkres náhradních dílů, abyste pochopili, které díly jsou součástí zakoupeného modelu.



Marimex SupraVac Colorado



Schéma součástek Diagram

1. Horní rám
2. Posuvný spínač
3. Kryt hlavní jednotky
4. Hlavní jednotka
5. Horní kryt
 - 5.1. Klapka vypouštěcího ventilu x 2
6. Kryt filtru
7. Kompletní základna
8. Zajišťovací kolík
9. Zadní kolo x 1
10. Malé kolečko x 16
11. Přední kolo x 1 R
12. Klapka sacího ústí x 2
13. Hák (s V-svorkou) pro teleskopickou tyč (pouze pro USA/EU)
14. Hák (pro specifickou teleskopickou tyč) (pouze pro Austrálii / Nový Zéland)
15. Adaptér (předinstalovaný s nabíjením)

VYMĚNITELNÉ ČÁSTI

VYMĚNITELNÉ ČÁSTI		
1	Horní rám	RC48ASM01
2	Posuvný spínač	RC48ASM02
3	Kryt hlavní jednotky	RC48ASM03
4	Hlavní jednotka	RC48ASM03/US
5	Horní kryt	RC38-05
5.1	Klapka vypouštěcího ventilu x 2	RC48ASM04
6	Kryt filtru	RC38-06
7	Kompletní základna	RC48ASM05, RC48ASM05/US
8	Zajišťovací kolík	RC36-10-004
9	Zadní kolo x 1	RC48ASM06
10	Malé kolečko x 16	RC48ASM06
11	Přední kolo x 1 R	RC48ASM06
12	Klapka sacího ústí x 2	RC48ASM07
13	Hák (s V-svorkou) pro teleskopickou tyč (pouze pro USA/EU)	RC48-16
14	Hák (pro specifickou teleskopickou tyč) (pouze pro Austrálii / Nový Zéland)	RC48-16/AU
15	Adaptér (předinstalovaný s nabíjením)	RC48-17 (EU), RC48-17 /US (USA), RC48-17 /AU (Austrálie / Nový Zéland)

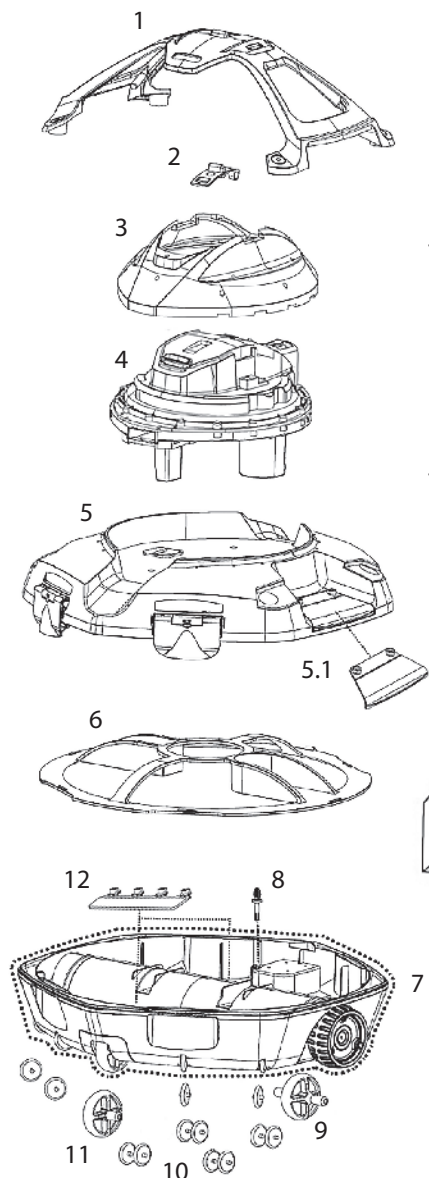
Robot má ve spodní části otočné hlavy trysku pohánějící vodu. Voda je nejprve nasávána sacím ústím ve spodní části robota, které pak prochází filtrem a je odváděno pomocí hnací trysky. Tryskající voda pohání robota vpřed. Jakmile se robot zastaví o překážku, jako je stěna bazénu, jeho boční klapka se otočí a jeho otočná hlava se otočí o 180°, což mu umožní pohybovat se v opačném směru. Robot se obecně pohybuje přímým směrem a obloukem ve druhém směru. Robot vysává při pohybu dno bazénu a sbírá nečistoty ve svém prostoru.

POZNÁMKA: Fotografie / výkresy produktu / dílů v této příručce jsou pouze pro ilustraci. Produkt / součásti na fotografiích / výkresech se mohou lišit podle zakoupeného modelu.



ZAČÍNÁME

NABÍJENÍ BATERIE

DŮLEŽITÁ POZNÁMKA:

Robota před prvním použitím plně nabijte (přibližně 6 hodin).



UPOZORNĚNÍ!

- Používejte pouze originální externí adaptér a nabíjecí konektor, které byly součástí balení.
- Před nastavením nabíjení se ujistěte, že bazénový vysavač a nabíjecí port jsou čisté a suché. **(TIP: K osušení nabíjecího portu a nabíjecích konektorů použijte vatovou tyčinku)**
- Otevřete ochranný kryt a pomocí vatové tyčinky osušte nabíjecí port a nabíjecí kolíky
- Nabíjecí kolíky jsou vodotěsné. Zbytky vody v portu a kolem kolíků však mohou mít za následek přirozený výskyt skvrn (vedlejší produkt chemické reakce mezi vodou a elektrickými proudy). Jinak lze skvrny odstranit lehkým vydrhnutím vatovým tamponem namočeným do šťávy z citronu nebo octa.
- Před nabíjením se ujistěte, že je robot vypnutý posunutím přepínače do polohy **OFF**.



1. Umístěte jednotku na rovný povrch. Posuňte přepínač do polohy **OFF**.

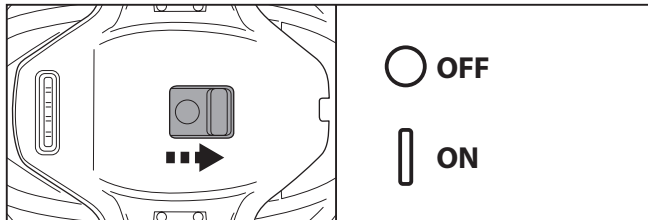

2. Zasuňte nabíjecí konektor do nabíjecího portu podle obrázku. Zatlačte nabíjecí konektor až na doraz.

VAROVÁNÍ! Před nabíjením se ujistěte, že nabíjecí konektor i nabíjecí port jsou čisté a suché. **TIP:** K osušení nabíjecího portu a podložek použijte vatovou tyčinku.

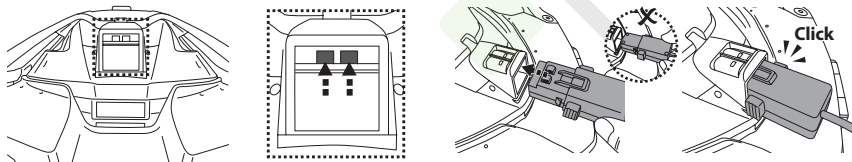

3. Připojte externí adaptér ke zdroji napájení. Jakmile začne nabíjení, kontrolka na externím adaptéru se rozsvítí červeně. Když je robot nabitý, kontrolka na externím adaptéru se rozsvítí zeleně.

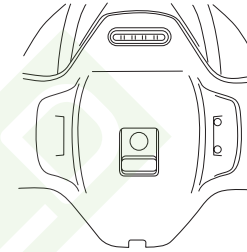

Pokud zjistíte některý z následujících stavů, okamžitě odpojte externí adaptér od zdroje napájení:

- Nepříjemný nebo neobvyklý zápach
- Nadměrné teplo
- Deformace, praskliny, netěsnosti
- Kouř

4. Po dokončení nabíjení odpojte externí adaptér od zdroje napájení a odpojte nabíjecí kabel od jednotky a externího adaptéru.

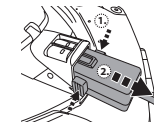

Za normálních okolností může robot pracovat až 75 minut na plně nabití.

POZNÁMKA: Pravidelně čistěte přihrádku na nečistoty. Nadměrné nečistoty zvyšují zatížení motoru a ve výsledku zkracují dobu provozu.

POZNÁMKA: Dobíjecí baterie je klasifikována jako spotřební materiál. Má omezenou životnost a postupně ztrácí schopnost držet kapacitu. Proto se doba chodu robota bude po opakovaném nabíjení a vybíjení po celou dobu jeho životnosti postupně snižovat. Jakmile životnost baterie dosáhne konce, postupujte podle pokynů v části „LIKVIDACE BATERIE“ ohledně likvidace baterie a výměny otočné hlavy.

POZNÁMKA: Před opětovným nabitím nechte robota odpočívat asi 30 až 40 minut.

NASTAVENÍ PŘED POUŽITÍM

NASTAVENÍ TRAJEKTORIE

Zajišťovací kolík

Trajektorie robota je závislá na poloze čepu, který fixuje nápravu k určitému bodu úhlu. Změňte pouze polohu kolíku do leva.

DOPORUČENÁ NASTAVENÍ:

POZNÁMKA: Osa kola by měla být umístěna nad zajišťovacím kolíkem.

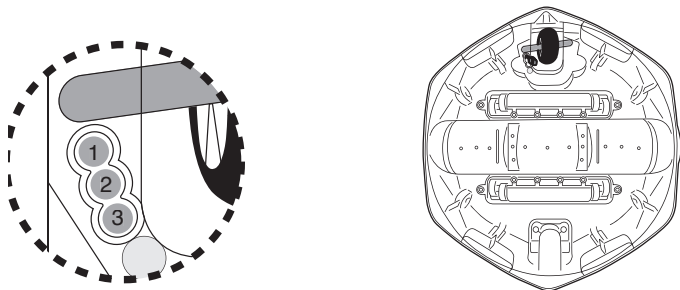

<p>1</p> 	<p>U bazénů, kde je nejkratší délka 3 metry nebo více.</p>
<p>2</p> 	<p>Pokud robot nepokrývá celý bazén ani jedním z kolíků pozici 1 nebo 3, zkuste níže uvedené nastavení. Pokud situace přetrvává, nasadte robota z jiného místa.</p>
<p>3</p> 	<p>U bazénů, kde nejkratší délka je 3 metry a méně (tovární nastavení).</p>



PŘÍPRAVA BAZÉNU

- Pokud jsou na spodní dně bazénu kameny, kořeny nebo kovová koroze, před použitím je zlikvidujte. V případě potřeby vyhledejte pomoc od kvalifikovaného odborníka.
- Pokud je fólie křehká, poškozená nebo zvrásněná, obraťte se před použitím vysavače na kvalifikovaného odborníka, který provede nezbytné opravy nebo provede výměnu fólie.
- Odstraňte z bazénu žebřík, skimmer a další plovoucí předměty, protože by mohly bránit v pohybu plováku a v důsledku toho také v pohybu vysavače.
- Pokud používáte bazén se slanou vodou, ujistěte se, že je veškerá sůl rozpuštěna před umístěním robota do vody. Slaná voda může zkracovat životnost konektorů, a proto je nutné konektory po každém použití omýt čistou vodou a vysušit vatovými tampóny.

DŮLEŽITÁ POZNÁMKA: Vypněte filtrační systém (podle pokynů ve vaší příručce k filtraci) nejméně 15 minut před spuštěním vysavače.

OBSLUHA

VAROVÁNÍ!

- Ujistěte se, že je robot vypnutý.
- Zkontrolujte, zda je kryt filtru na svém místě.
- Před nasazením robota do bazénu se ujistěte, že je nabíjecí konektor odpojen.

1. Přiblížte robota ke straně bazénu. Posuňte vypínač do polohy „ON“ a všechny kontrolky se rozsvítí modře. Ponořte celého robota do vody a všechny kontrolky se změní na zelené.

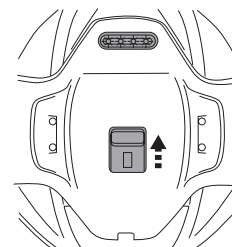

2. Chcete-li robota vyjmout z bazény, připevňte hák k teleskopické tyči (není součástí dodávky) a použijte ji k vytažení robota, pokud nemůžete robota vytáhnout rukama. (pouze pro EU a USA).

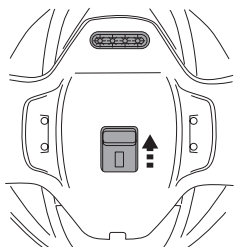

pouze pro EU a USA

2.a

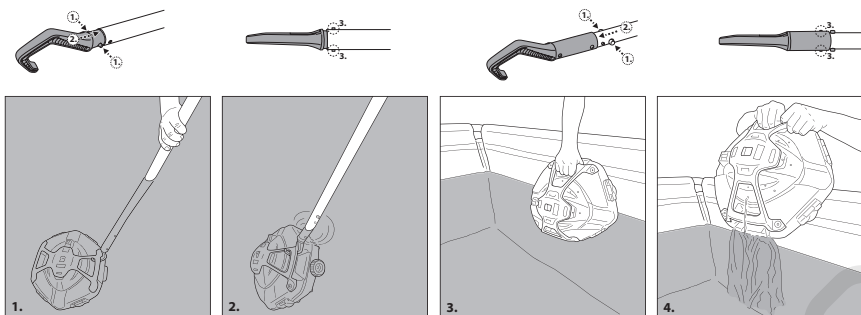

3. Posuňte vypínač do polohy OFF. Po každém použití robota opláchněte čistou vodou. **NEPOUŽÍVEJTE žádné čisticí prostředky.**

4. Nabíjecí port a podložky důkladně osušte (TIPY: K osušení použijte vatovou tyčinku).

POZNÁMKA: Aby bylo zajištěno co nejefektivnější čištění, je-li váš bazén značně znečištěný, doporučuje se vyprázdnit prostor na nečistoty po prvních 30 minutách provozu nebo kdykoli se pohyb robota ztlačně zpomalí. Poté vraťte robota (s vyprázdňenou přihrádkou na nečistoty) do bazénu a nechte jej projít zbývající část svého cyklu.

VYPRAZDŇOVÁNÍ PROSTORU NA NEČISTOTY

UPOZORNĚNÍ!

Použitím robota bez nasazeného krytu filtru **ZANIKÁ** záruka. Abyste maximalizovali účinnost čištění, před každým použitím a po něm vyčistěte prostor na nečistoty a kryt filtru.

POZOR!

Před čištěním prostoru na nečistoty se ujistěte, že je robot **VYPNUTÝ**.

1. Postavte vysavač na rovný a pevný povrch. Současným otevřením bočních svorek uvolněte horní kryt ze základny. Pokud se tato metoda ukáže jako příliš náročná, nejprve otevřete obě boční spony. Vysunutím horního krytu ze základny odkryjte kryt filtru.

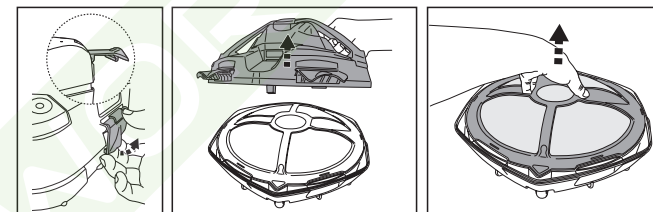

2. Vyndejte kryt filtru a odstraňte nečistoty z prostoru. Doporučuje se čistit síť filtru proudem vody. Pokud je považováno za nutné kartáčování, čistěte jej opatrně a jemně pouze měkkým kartáčem, aby nedošlo k poškození.

3. Po vyčištění seřídte a nasadte kryt filtru zpět na základnu.

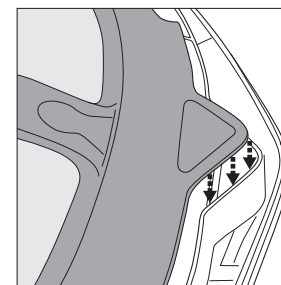

4. Zarovnejte horní kryt k základně podle obrázku.

POZNÁMKA: Zarovnání lze provést pouze jedním směrem.

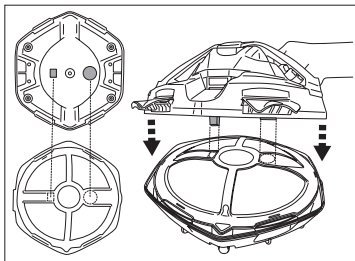

5. Stiskněte všechny boční přichytky, dokud nebudou připevněny k základně. Zvuk „cvaknutí“ potvrdí, že je horní kryt připevněn k základně.

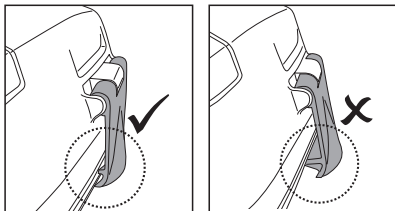

ÚDRŽBA & SKLADOVÁNÍ

POZNÁMKY:

- Plochy kolem nabíjecího portu a snímačů vody po každém použití očistěte a osušte, abyste zabránili tvorbě skvrn (*vedlejší produkt přirozené chemické reakce mezi elektrickým proudem a vodou*). Jinak lze skvrny odstranit lehkým vydrhnutím vatovým tamponem namočeným do šťávy z citronu nebo octa.
- Baterie se během skladování sama vybije. Před uložením robota nabijte na přibližně 30% až 50% kapacity baterie.
- Pokud baterii nepoužíváte, musíte ji dobít alespoň jednou za tři měsíce.
 - Odpojte externí adaptér ze zásuvky a nabíjecí kabel od externího adaptéru a vysavače.
 - Odpojte příslušenství od vysavače. V případě potřeby vypláchněte přístroj a příslušenství čerstvou vodou. **NEPOUŽÍVEJTE** saponát.
 - Před uskladněním z vysavače vypusťte vodu.
 - Vysavač a jeho příslušenství očistěte a osušte vlhkým hadříkem.
 - Skladujte je na dobře větraném místě mimo dosah slunečních paprsků, tepla, zdrojů vznícení, chemikálií v bazénu a dětí. Okolní teplota pro skladování by měla být 10 °C–25 °C (50 °F - 77 °F).

POZNÁMKA: Vyšší teplota skladování může snížit životnost baterie.

VAROVÁNÍ!

Za žádných okolností byste sami neměli demontovat otočnou hlavu a měnit její vnitřní součásti. V opačném případě by došlo ke ztrátě záruky, vystavení se potenciálním rizikům a možnému poškození zařízení.

POZOR!

- Nadměrné teplo může poškodit baterii a snížit tak životnost přístroje.
- Poradte se s prodejcem ohledně výměny baterie, pokud dojde k následujícímu:
- Baterie se nenabíjí úplně.
- Doba provozu baterie je zřetelně zkrácena. Sledujte a zaznamenávejte doby chodu prvních několika operací (*na plně nabití*). Tyto doby běhu použijte jako referenční bod pro srovnání s časy běhu v budoucnu.

POZNÁMKA: Nesprávná údržba může snížit životnost baterie a ovlivnit její kapacitu.

LIKVIDACE BATERIE (*Provede autorizovaný technik*)

Akumulátor vašeho bazénového vysavače je bezúdržbový lithium-iontový akumulátor, který je nutno řádně zlikvidovat. Je nutná recyklace; další informace získáte u svých místních úřadů. Před likvidací musí být baterie z robota vyjmuta. Baterie musí být bezpečně zlikvidována v souladu s místními nařízeními nebo předpisy.

VÝSTRAHA! Akumulátor se nikdy nepokoušejte rozebírat.

- Při odpojování akumulátoru z bazénového vysavače si sejměte všechny osobní předměty, jako jsou prsteny, náramky, náhrdelníky a hodinky.
- Akumulátor může vytvořit zkratový proud dostatečně vysoký pro přivaření prstenu (*nebo podobného předmětu*) ke kovu a způsobit tak těžké popálení za provozu.
- Zabraňte vzájemnému kontaktu vodičů a jejich kontaktu s jakýmkoli kovovými díly, které by mohly způsobit jiskření anebo zkratovat akumulátor.
- Nikdy nekuřte ani se nepřibližujte se zdroji jisker nebo plamene k akumulátoru nebo k bazénovému vysavači.
- Akumulátor nevystavujte ohni nebo intenzivnímu teplu, neboť to může vést k výbuchu.

UPOZORNĚNÍ!

Pokud dojde k netěsnosti akumulátoru, zabraňte kontaktu s unikajícími kapalinami a vysavač s poškozeným akumulátorem vložte do plastového sáčku.

- Pokud se unikající kapaliny dostanou do kontaktu s kůží a oblečením, opláchněte je okamžitě velkým množstvím mýdla a vody.
- Pokud se unikající kapaliny dostanou do kontaktu s očima, oči nemněte, okamžitě vypláchněte chladnou tekoucí vodou minimálně po dobu 15 minut. Co nejdříve vyhledejte lékařskou pomoc.



ODSTRAŇOVÁNÍ ZÁVAD

1. Postupujte podle oddílu **“VYPRÁZDNĚNÍ ZÁSOBNÍKU”** a uvolněte horní kryt (*předmontovaný s otočnou hlavou*). Otočte spodní zajišťovací desku proti směru hodinových ručiček, abyste uvolnili otočnou hlavu. Ostraňte vyhlazovací kroužek otočné hlavy.

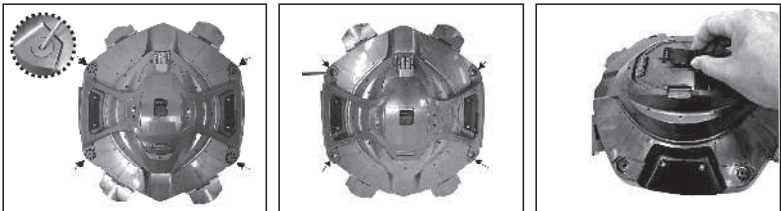

2. Šroubovákem nejprve vyšroubujeme čtyři šrouby umístěné ve spodní části hlavy, abyste uvolnili spodní desku. Poté vyšroubujte všechny šrouby na základně, jak je znázorněno na obrázku. Vypáčte základnu, abyste odkryli hlavici uvnitř.



3. Vyměňte bateriový blok, abyste odhalili desku PCBA. Chcete-li odpojit připojovací vodič baterie, Stiskněte svorku konektoru a vytáhněte jej. **POZNÁMKA:** Konektor ihned omotejte izolační páskou, aby nedošlo ke zkratu způsobenému kontaktem obou svorek vodiče.

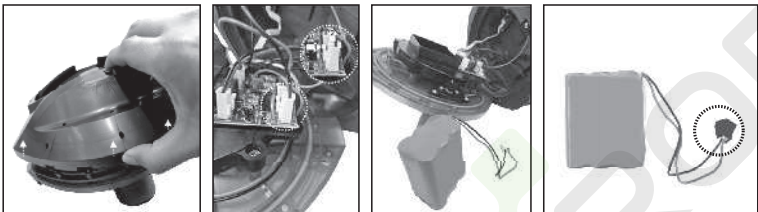

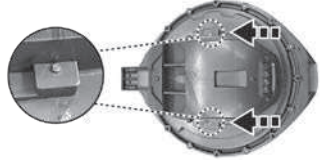
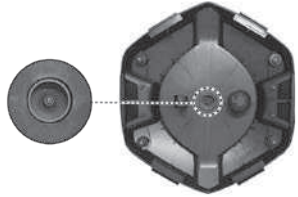
PROBLÉM	MOŽNÁ PŘÍČINA	ŘEŠENÍ
ROBOT SE POD VODOU NESPUSTÍ	Znečištěné sensory vody	Vyčistěte vodní senzor. Postupujte podle části „Jak vyjmout akumulátor pro likvidaci baterie“, a sejměte kryt jádra, abyste odhalili vodní čidlo (jak je uvedeno v části níže uvedeném obrázku) na obou stranách. Použijte vatovou tyčinku namočenou ve šťávě z citronu nebo octa k vyčištění a odstranění skvrn. 
ROBOT NESBÍRÁ NEČISTOTY	Baterie je vybitá	Nabijte robota znovu.
	Rotor je zaseknutý	Vypněte robota a zkontrolujte otvor pod otočnou hlavou a zkontrolujte, zda není rotor ucpaný velkými úlomky. V případě potřeby požádejte o další pokyny svého prodejce. VAROVÁNÍ! Před opravou se ujistěte, že je robot vypnutý. 
	Sací hrdlo je ucpané	Odstraňte ucpané předměty z sacího hrdla.
	Rotor je rozbitý	Požádejte o výměnu prodejce.
	Odpadní prostor je plný	Vyčistěte prostor na nečistoty i kryt filtru.
ROBOT SE PŘESTAL POHYBOVAT UPROSTŘED BAZÉNU, ALE OTOČNÁ HLAVA SE STÁLE OTÁČÍ	Robot se zastavil o překážku nebo o záhyb fólie	Zkontrolujte, zda nic neprekáží. Odstraňte překážku.
	Robotovi překáží sání z podlahové výpusti bazénu	Vypněte filtrační systém podle pokynů v příručce.
	Pohybu robota ke stěně bazénu brání proud vody z bazénu zpětného toku	Pokud tato situace přetrvává, vypněte filtrační systém.
ROBOT SE POHYBUJE PODÉL STĚNY BAZÉNU	Poloha zajišťovacího kolíku není nastavena správně/ směr robota je od začátku špatný	Podle pokynů upravte nastavení zajišťovacího kolíku. Na začátku se ujistěte, že přední / zadní strana robota směřuje ke zdi bazénu.

PROBLÉM	MOŽNÁ PŘÍČINA	ŘEŠENÍ
ROBOT NEVYČISTÍ CELÝ BAZÉN	Odpadní prostor je plný	Vyčistěte přihrádku na nečistoty.
	Provozní doba je kratší, než se očekává	Vyčistěte filtr a robota nabíjejte po dobu 6 hodin.
	Směr pohybu je přerušen cirkulací vody generovanou filtračním systémem	Vypněte filtrační systém (podle manuálu pro filtraci) nejméně 15 minut před spuštěním robota.
	Kolo je zaseknuté	Zkontrolujte a odstraňte nečistoty z kola.
	Poloha zajišťovacího kolíku není správně nastavena	Podle pokynů upravte polohu zajišťovacího kolíku.
	Řasy způsobují, že podlaha bazénu je kluzká což má za následek, že robot bude kroužit	Vydrhněte dno bazénu a kola robota, abyste odstranili řasy.
ROBOT SE POHYBUJE POMALU NEBO VŮBEC	Odpadní prostor je plný nebo je upchaný kryt filtru	Vyčistěte přihrádku na nečistoty. Propláchněte filtr vodou k odstranění malých částic. Pokud je považováno za nutné kartáčování, čistěte jej opatrně a jemně pouze měkkým kartáčem, aby nedošlo k poškození. Poznámka: před další operací se ujistěte, že je kryt filtru na svém místě.
	Sací hrdlo je ucpané	Odstraňte ucpané předměty ze sacího hrdla.
	Rotor je zaseknutý	Vypněte robota a zkontrolujte otvor pod otočnou hlavou a zkontrolujte, zda není rotor ucpaný velkými úlomky. V případě potřeby požádejte o další pokyny svého prodejce. VAROVÁNÍ! Před opravou se ujistěte, že je robot vypnutý.
Z ROBOTA UNIKAJÍ NEČISTOTY	Klapka sacího hrdla (ve spodní části čističe) je poškozená	Požádejte prodejce o náhradní díly a pokyny.
	Nečistoty ucply sací hrdlo a brání uzavření klapky	Odstraňte ucpané nečistoty ze sacího hrdla.
NEČISTOTY UNIKAJÍ VEN Z FILTRAČNÍ SÍTĚ	Filtrační síť je poškozená	Vyměňte filtrační síť.
DÉLKA ČISTÍCIHO CYKLU JE KRATŠÍ, NEŽ JE UVEDENO	Baterie není plně nabitá	Nabíjejte robota po dobu nejméně 6 hodin. POZNÁMKA: pokud na nabíjecích kolících najdete nějaké skvrny, odstraňte je pomocí vatové tyčinky napuštěné citronovou šťávou nebo octem.
ROBOTA NELZE NABÍJET / DOBÍJET	Baterie je rozbitá	O výměnu baterie se obraťte na prodejce. VAROVÁNÍ! NEVYMĚŇUJTE baterii sami. To by mohlo mít za následek vážné nebo smrtelné následky v důsledku toho dojde ke ztrátě záruky.
	Nabíjecí kabel není zcela připojen k externímu adaptéru a robotu	Ujistěte se, že je nabíjecí kabel správně a úplně připojen k externímu adaptéru a robotu. Viz návod k použití.
	Externí adaptér je mimo provoz	Požádejte prodejce o výměnu. VAROVÁNÍ! Použití nesprávného externího adaptéru bude mít za následek poškození robota / baterie a v důsledku toho ztrátu záruky.

EKOLOGICKÉ PROGRAMY, EVROPSKÁ SMĚRNICE WEEE



Dodržujte prosím předpisy Evropské unie a pomáhejte chránit životní prostředí. Nefunkční elektrické zařízení zašlete do firmy stanovené vašim obecním úřadem pro řádnou recyklaci elektrických a elektronických zařízení. Zařízení nevyhazujte do kontejnerů s netříděným odpadem. U zařízení obsahujících vyjímatelné akumulátory vyjměte akumulátory před likvidací výrobku.

© 2020 Kokido Development Ltd. L-23012022
Veškerá práva vyhrazena. Žádná část tohoto dokumentu nesmí být reprodukována nebo předávána v žádné formě nebo žádným způsobem, elektronicky, mechanicky, foto kopírováním, záznamem nebo jiným způsobem bez předchozího písemného souhlasu Kokido Development Ltd. (V1)



TYTO POKYNY SI USCHOVEJTE

Vyrobeno v Číně



Kontakty

www.marimex.cz

Zákaznické centrum
tel.: 261 222 111

e-mail: shop@marimex.cz

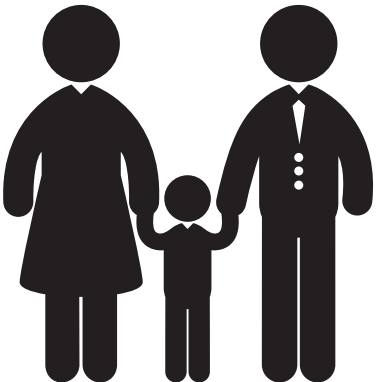



Bazénový robotický vysávač MARIMEX SUPRAVAC COLORADO

Užívateľský manuál

BEZPEČNOSTNÉ VÝSTRAHY A POKYNY

Prečítajte si a dodržujte všetky pokyny v tomto návode na zariadenie. Nerešpektovanie môže viesť k ťažkým alebo smrteľným úrazom a k poškodeniu výrobku alebo ostatného majetku.



USCHOVAJTE TIETO INŠTRUKCIE

VÝSTRAHA!

- Tento výrobok nie je HRAČKA. Je nutné zabrániť deťom v prístupe k tomuto bazénovému vysávaču a jeho príslušenstvu. Nesmú ho používať, ani s ním inak manipulovať.
- Tento bazénový vysávač smie byť používaný osobami so zníženými fyzickými, zmyslovými alebo duševnými schopnosťami alebo nedostatočnými skúsenosťami a znalosťami, ak sú pod dohľadom osôb, zodpovedných za ich bezpečnosť alebo ak od nich dostali pokyny, týkajúce sa bezpečného používania výrobku a rozumejú s ním spojeným rizikám.
- Zaisťte, aby pred uvedením do prevádzky bol bazénový vysávač úplne ponorený do vody. Minimálna hladina vody, potrebná na prevádzku zariadenia, musí dosahovať nad tlačidlo hlavného spínača bazénového vysávača, držaného vo zvislej polohe. Prevádzka bazénového vysávača, ktorý nie je správne ponorený vo vode, môže viesť k poškodeniu zariadenia a následnému zániku záruky.
- Maximálna prevádzková hĺbka vo vode je 3 metre (10 stôp).
- Prevádzková teplota vody: 5 °C (41 °F) – 35 °C (95 °F)
- Odnímateľná napájacia jednotka (*externý adaptér*). Vysávač musí byť nabíjaný iba externým adaptérom a nabíjacím káblom dodaným s týmto výrobkom.
- Tento bazénový vysávač by sa mal nabíjať len pomocou externého adaptéra (*už pripojeného k nabíjacej zástrčke*) dodaného s týmto výrobkom.
- Na účely dobíjania batérie používajte na nabíjanie batérie iba odnímateľnú napájaciu jednotku, ktorá bola dodaná s týmto robotom.
- Pripojte externý adaptér k zdroju prúdu cez istič zvyškových prúdov (residualcurrent device - RCD)/ prúdový chránič (GFCI). V prípade pochybností sa obráťte na kvalifikovaného profesionálneho elektrikára.
- Tento bazénový vysávač nepoužívajte, pokiaľ zistíte akékoľvek poškodenie.
- Poškodené diely čo najskôr vymeňte. Používajte len diely, certifikované distribútorom alebo výrobcom.

- Pokiaľ budete odpájať vysávač od nabíjacej základne, odpojte externý adaptér zo siete (*od zdroja prúdu*).
- Odpojte vysávač od elektrickej siete a pred vykonávaním pravidelnej údržby sa uistite, že je **VYPNUTÝ**.
- Inštalovaný akumulátor je nabíjací Li-ion. Akumulátor sa nikdy nepokúšajte vymeniť.
- **NEMANIPULUJTE** s bazénovým vysávačom, externým adaptérom a nabíjacou základňou pri nabíjaní s mokrymi rukami a bez topánok.
- **NEPOUŽÍVAJTE** tento bazénový vysávač bez namontovaného nepoškodeného filtra, pretože by to viedlo k zániku záruky.
- S týmto bazénovým vysávačom nesmiete pracovať, pokiaľ vo vode sú osoby alebo zvieratá.
- Nebezpečenstvo zachytenia prisatím: tento bazénový vysávač vytvára sanie. Nedovoľte, aby sa vlasy, telo, alebo akékoľvek voľné časti vášho oblečenia dostali do kontaktu so sacím otvorom bazénového vysávača počas prevádzky.
- Nikdy nevsúvajte časti tela, oblečenia alebo iné predmety do otvorov a pohyblivých častí bazénového robota.
- Tento bazénový vysávač **NEPOUŽÍVAJTE** na zber žiadnych toxických látok, horľavých alebo zápalných kvapalín, ako je benzín alebo za prítomnosti výbušných alebo horľavých výparov.
- Za žiadnych okolností nesmiete bazénový vysávač sami rozoberať a meniť rotor, motor a akumulátor.
- Nikdy sa nedotýkajte rotora prstami ani žiadnymi inými predmetmi.
- Tento robot obsahuje batériu, ktorú môžu vybrať iba kvalifikovaní pracovníci.
- Podrobnosti o recyklácii / likvidácii batérií nájdete v časti „**LIKVIDÁCIA BATÉRIE**“ v tejto príručke a ďalšie informácie získate na miestnych úradoch.
- Batéria musí byť bezpečne zlikvidovaná v súlade s miestnymi nariadeniami alebo predpismi.



Externý adaptér a nabíjacia základňa:

- Nikdy nepoužívajte externý adaptér a nabíjaciu základňu na iné účely, než je nabíjanie akumulátora bazénového vysávača, dodaného v rovnakom obale.
- Externý adaptér a nabíjacia základňa sa nesmú používať vonku ani vystavovať dažďu, vlhkosti, žiadnym kvapalinám alebo horúčave.
- Externý adaptér a nabíjací konektor uchovávajú mimo dosahu detí.
- Transformátor (alebo externý adaptér) musí byť umiestnený mimo zóny 1
- **NEZAOBCHÁDZAJTE** s externým adaptérom a nabíjacou základňou s mokrymi rukami.
- Ak externý adaptér nepoužívate, ponechajte ho odpojený od napájania.
- Nikdy sa nepokúšajte rozoberať externý adaptér.
- Externý adaptér a nabíjaciu základňu nikdy nepoužívajte, ak zistíte akékoľvek poškodenie. Pred ďalším použitím musia byť poškodené diely vymenené výrobcom, alebo jeho servisným zástupcom.
- Pred nabíjaním sa uistite, že je vysávač úplne suchý.

Marimex SupraVac Colorado

UPOZORNENIE!

- Tento bazénový vysávač je navrhnutý len na používanie pod vodou; nie je to univerzálny vysávač. **NEPOKÚŠAJTE** sa ho používať na čistenie čohokoľvek iného, než svojho bazéna.
- Používajte len originálne príslušenstvo, dodané s týmto výrobkom.
- **NEPOUŽÍVAJTE** tento bazénový vysávač ihneď po šokovaní bazéna. Odporúča sa nechať vodu v bazéne cirkulovať minimálne 24-48 hodín než použijete bazénový vysávač.
- **NEPOUŽÍVAJTE** tento vysávač s iným automatickým čističom súčasne.
- Pred použitím vysávača odstráňte z bazéna tvrdé a ostré predmety, aby nedošlo k poškodeniu vysávača a jeho filtra.
- Pre zabránenie poškodeniu externého adaptéra a kábla neprenášajte bazénový vysávač za kábel, ani neťahajte za kábel, bočný plavák na vytiahnutie zo zásuvky
- Robota nabíjajte v interiéri na čistom a suchom mieste s dobrým vetraním a bez slnečného žiarenia.
- **NENECHÁVAJTE** robota nabíjať dlhšie ako 10 hodín.
- Pokiaľ robot nebude dlhšiu dobu používaný, odpojte ho od nabíjacieho kábla a pomocou vlhkej handričky vyčistite a osušte robota a jeho príslušenstvo. Pred uložením robota nabite na približne 30% až 50% kapacity batérie. Skladujte ho na dobre vetranom mieste mimo dosahu slnečného žiarenia, tepla, zdrojov vznietenia, chemikálií pre bazén a detí. Dobite robota najneskôr každé tri mesiace.
- Všetky činnosti týkajúce sa demontáže otočnej hlavy (tj. Likvidácia batérie) smie vykonávať iba autorizovaný technik.



Vyššie uvedené výstrahy a upozornenia nezahŕňajú všetky možné zdroje rizík alebo vážnych úrazov.

Majitelia bazénov a víriviek by mali pri používaní produktu vždy dbať na zvýšenej opatrnosti a zdravého rozumu a všeobecne známych pravidiel

Poznámka

V závislosti od modelu, ktorý vlastníte, nemusí byť príslušenstvo/diely uvedené v tejto príručke nevyhnutne súčasťou dodávky. Produkty/diely zobrazené na fotografiách/nákresoch sa môžu líšiť v závislosti od zakúpeného modelu.

Pozrite si výkres dielov, aby ste pochopili, ktoré diely sú súčasťou zakúpeného modelu.



Schéma dielov

1. Horný rám
2. Posuvný spínač
3. Kryt hlavnej jednotky
4. Hlavná jednotka
5. Horný kryt
 - 5.1. Klapka vypúšťacieho ventilu x 2
6. Kryt filtra
7. Kompletná základňa
8. Blokovací kolík
9. Zadné koleso x 1
10. Malé koleso x 16
11. Predné koleso x 1
12. Vstupná klapka x 2
13. Hák (s V-tyčou) pre teleskopickú tyč (len USA/EÚ)
14. Hák (pre špecifickú teleskopickú tyč) (len Austrália/Nový Zéland)
15. Adaptér (predinštalovaný s nabíjaním)

VYMĚNITELNÉ ČÁSTI		
1	Horný rám	RC48ASM01
2	Posuvný spínač	RC48ASM02
3	Kryt hlavnej jednotky	RC48ASM03
4	Hlavná jednotka	RC48ASM03/US
5	Horný kryt	RC38-05
5.1	Klapka vypúšťacieho ventilu x 2	RC48ASM04
6	Kryt filtra	RC38-06
7	Kompletná základňa	RC48ASM05, RC48ASM05/US
8	Blokovací kolík	RC36-10-004
9	Zadné koleso x 1	RC48ASM06
10	Malé koleso x 16	RC48ASM06
11	Predné koleso x 1	RC48ASM06
12	Vstupná klapka x 2	RC48ASM07
13	Hák (s V-tyčou) pre teleskopickú tyč (len USA/EÚ)	RC48-16
14	Hák (pre špecifickú teleskopickú tyč) (len Austrália/Nový Zéland)	RC48-16/AU
15	Adaptér (predinštalovaný s nabíjaním)	RC48-17 (EÚ), RC48-17 /US (USA), RC48-17 /AU (Austrália/Nový Zéland)

Robot má v spodnej časti otočnej hlavy trysku pohánajúcu vodu. Voda je najprv nasávaná sacím ústím v spodnej časti robota, ktoré potom prechádza filtrom a je odvádzané pomocou hnacej trysky. Tryskajúca voda poháňa robota vpred. Akonáhle sa robot zastaví o prekážku, ako je stena bazény, jeho bočná klapka sa otočí a jeho otočná hlava sa otočí o 180°, čo mu umožní pohybovať sa v opačnom smere. Robot sa všeobecne pohybuje priamym smerom a oblúkom v druhom smere. Robot vysáva pri pohybe dno bazény a zbiera nečistoty vo svojom priestore.

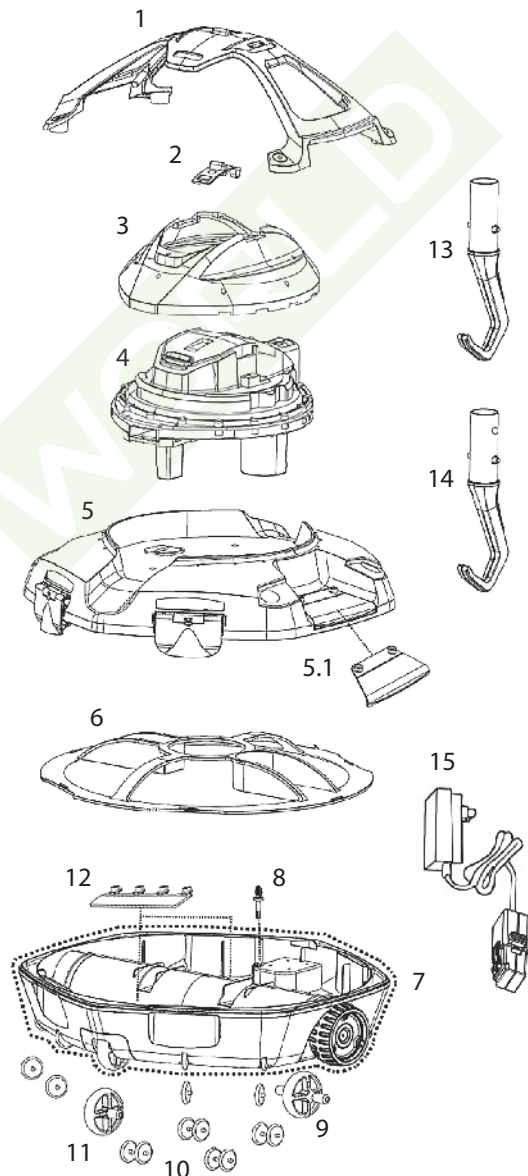
POZNÁMKA: Fotografie / výkresy produktu / dielov v tejto príručke sú iba pre ilustráciu. Produkt / súčasti na fotografiách / výkresoch sa môžu líšiť podľa zakúpeného modelu.

ZAČÍNAME NABÍJANIE BATÉRIE

DÔLEŽITÁ POZNÁMKA:

Robota pred prvým použitím plne nabijte (približne 6 hodín).

UPOZORNENIE!

- Používajte iba originálny externý adaptér a nabíjací konektor, ktoré boli súčasťou balenia.
- Pred nastavením nabíjania sa uistite, že bazénový vysávač a nabíjací port sú čisté a suché. **(TIP: Na vysušenie nabíjacieho portu a nabíjacích konektorov použite vatový tampón).**
- Otvorte ochranný kryt a pomocou vatovej tyčinky osušte nabíjací port a nabíjacie kolíky
- Nabíjacie kolíky sú vodotesné. Zvyšky vody v porte a okolo kolíkov však môžu mať za následok prirodzený výskyt škvrín (*vedľajší produkt chemickej reakcie medzi vodou elektrickými prúdmi*). Inak je možné škvrny odstrániť ľahkým vydrhnutím vatovým tampónom namočeným do šťavy z citróna alebo octu.
- Pred nabíjaním sa uistite, že je robot vypnutý posunutím prepínača do polohy **OFF**.

1. Umiestnite jednotku na rovný povrch. Posuňte prepínač do polohy **OFF**.

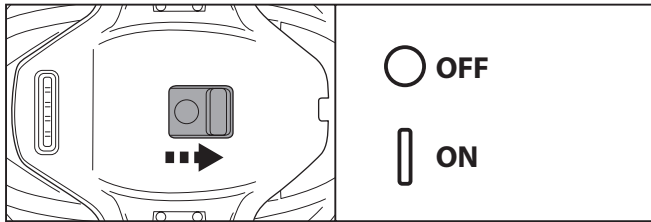

2. Zasuňte nabíjací konektor do nabíjacieho portu podľa obrázka. Zatlačte nabíjací konektor až na doraz.

VAROVANIE! Pred nabíjaním sa uistite, že nabíjací konektor aj nabíjací port sú čisté a suché. **TIP:** Na vysušenie nabíjacieho portu a podložiek použite vatový tampón.

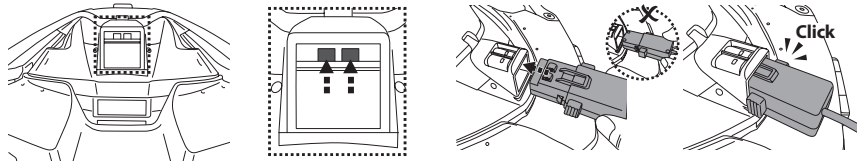

3. Pripojte externý adaptér k zdroju napájania. Akonáhle začne nabíjanie, kontrolka na externom adaptéri sa rozsvieti na červeno. Keď je robot nabitý, kontrolka na externom adaptéri sa rozsvieti na zeleno.

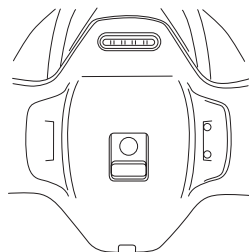

Ak zistíte niektorý z nasledujúcich stavov, okamžite odpojte externý adaptér od zdroja napájania:

- Nepříjemný alebo neobvyklý zápach
- Nadmerné teplo
- Deformácia, praskliny, netesnosti
- Dym

4. Po dokončení nabíjania odpojte externý adaptér od zdroja napájania a odpojte nabíjací kábel od jednotky a externého adaptéra.

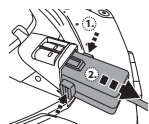

Za normálnych okolností môže robot pracovať až 75 minút na plné nabitie.

POZNÁMKA: Pravidelne čistite priehradku na nečistoty. Nadmerné nečistoty zvyšujú zaťaženie motora a vo výsledku skracujú dobu prevádzky.



POZNÁMKA: Dobíjacia batéria je klasifikovaná ako spotrebný materiál. Má obmedzenú životnosť a postupne stráca schopnosť držať kapacitu. Preto sa doba chodu robota bude po opakovanom nabíjaní a vybíjaní po celú dobu jeho životnosti postupne znižovať. Akonáhle životnosť batérie dosiahne koniec, postupujte podľa pokynov v časti „LIKVIDÁCIA BATÉRIE“ ohľadom likvidácie batérie a výmeny otočnej hlavy.

POZNÁMKA: Pred opätovným nabitím nechajte robota odpočívať asi 30 až 40 minút.

NASTAVENIE PRED POUŽITÍM

NASTAVENIE TRAJEKTÓRIE

Zaistovacie kolík

Trajektória robota závisí od polohy čapu, ktorý fixuje nápravu v určitom uhlovom bode.

ODPORÚČANÉ NASTAVENIA:

POZNÁMKA: Os kolesa by mala byť umiestnená nad zaistovacím kolíkom.

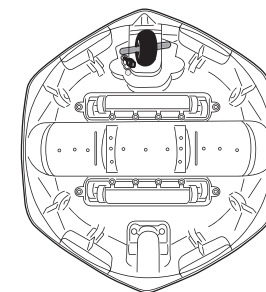
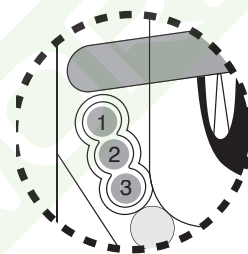

1		Pre bazény, ktorých najkratšia dĺžka je 3 metre alebo viac.
2		Ak robot nepokryje celý bazén ani s polohou kolíka 1, ani s polohou kolíka 3, vyskúšajte nižšie uvedené nastavenia. Ak situácia pretrváva, nasadte robota z inej pozície.
3		Pre bazény, ktorých najkratšia dĺžka je 3 metre alebo menej (továrnske nastavenie).

PRÍPRAVA BAZÉNA

- Ak sú na spodnom dne bazéna kamene, korene alebo kovová korózia, pred použitím ich zlikvidujte. V prípade potreby vyhľadajte pomoc od kvalifikovaného odborníka.
- Ak je fólia krehká, poškodená alebo zvrásnená, obráťte sa pred použitím vysávača na kvalifikovaného odborníka, ktorý vykoná potrebné opravy alebo vykoná výmenu fólie.
- Odstráňte z bazéna rebrík, skimmer a ďalšie plávajúce predmety, pretože by mohli brániť v pohybe plaváka a v dôsledku toho aj v pohybe vysávača.
- Pokiaľ používate bazén so slanou vodou, uistite sa, že je všetka soľ rozpustená pred umiestnením robota do vody. Slaná voda môže skracovať životnosť konektorov, a preto je nutné konektory po každom použití umyť čistou vodou a vysušiť vatovými tampónmi.

DÔLEŽITÁ POZNÁMKA: Vypnite filtračný systém (podľa pokynov vo vašej príručke k filtrácii) najmenej 15 minút pred spustením vysávača.

OBSLUHA

VAROVANIE!

- Uistite sa, že je robot vypnutý.
- Skontrolujte, či je kryt filtra na svojom mieste.
- Pred vložením robota do bazéna sa uistite, že je nabíjacia zástrčka odpojená.

1. Privedte robota k okraju bazéna. Posuňte prepínač do polohy „ON“ a všetky svetlá sa zmenia na modré. Ponorte celého robota do vody a všetky svetlá sa zmenia na zelené.

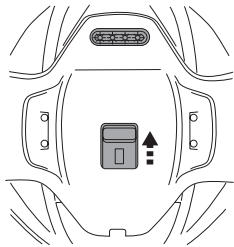

2. Ak chcete robota vybrať z bazéna, pripojte hák k teleskopickej tyči (nie je súčasťou balenia) a použite ho na vytiahnutie robota, ak ho nemôžete vytiahnuť rukami. (Len EÚ a USA)

pouze pro EU a USA

2.a

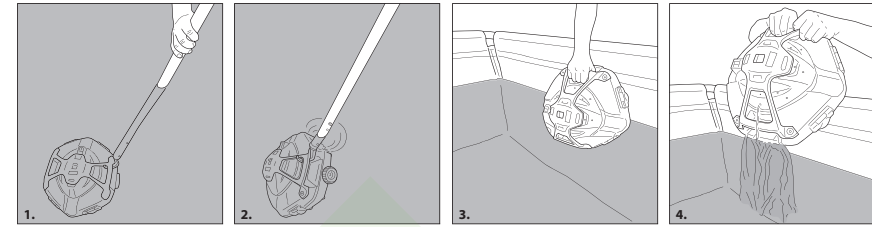

3. Posuňte prepínač do polohy OFF. Po každom použití robot opláchnite čistou vodou. **NEPOUŽÍVAJTE** žiadne čistiace prostriedky.

4. Nabíjaci port a podložky dôkladne osušte (TIPY: Na vysušenie použite vatový tampón).

POZNÁMKA: Aby bolo zaistené čo najefektívnejšie čistenie, ak je váš bazén značne znečistený, odporúča sa vyprázdniť priestor na nečistoty po prvých 30 minútach prevádzky alebo kedykoľvek sa pohyb robota znateľne spomalí. Potom vráťte robota (s vyprázdnenou priehradkou na nečistoty) do bazéna a nechajte ho prejsť zostávajúcu časť svojho cyklu.

VYPRAZDŇOVANIE PRIESTORU NA NEČISTOTY

UPOZORNENIE!

Použitím robota bez nasadeného krytu filtra **ZANIKÁ** záruka. Aby ste maximalizovali účinnosť čistenia, pred každým použitím a po ňom vyčistite priestor na nečistoty kryt filtra.

POZOR!

Pred čistením priestoru na nečistoty sa uistite, že je robot **VYPNUTÝ**.

1. Postavte vysávač na rovny a pevný povrch. Súčasným otvorením bočných svorie kuvoľnite horný kryt zo základne. Ak sa táto metóda ukáže ako príliš náročná, najprv otvorte obe bočné spony. Vysunutím horného krytu zo základne odkryte kryt filtra.

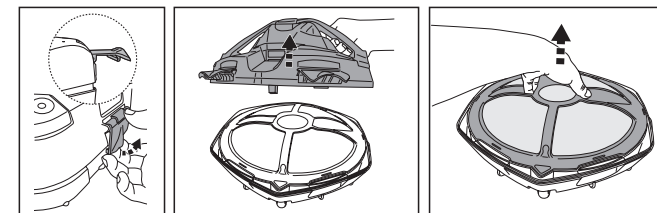

2. Vyberte kryt filtra a odstráňte nečistoty z priestoru. Odporúča sa čistiť sieť filtra prúdom vody. Pokiaľ je považované za nutné kefovanie, čistite ho opatrne a jemne iba mäkkou kefou, aby nedošlo k poškodeniu.

3. Po vyčistení upravte a nasadte kryt filtra späť na základňu.

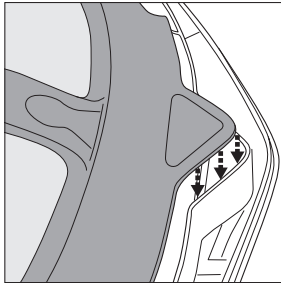

4. Zarovnajete horný kryt k základni podľa obrázka.

Poznámka: Zarovnanie je možné vykonať len v jednom smere.

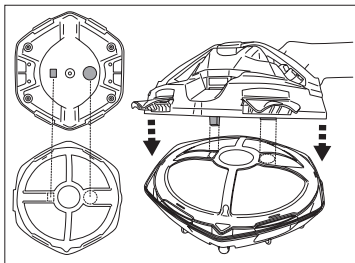

5. Stláčajte všetky bočné svorky, kým nie sú pripevnené k základni. Zvuk „kliknutia“ potvrdzuje, že horný kryt je pripevnený k základni.

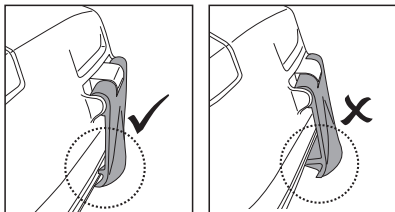

ÚDRŽBA & SKLADOVANIE

POZNÁMKY:

1. Plochy okolo nabijacieho portu a snímačov vody po každom použití očistite a osušte, aby ste zabránili tvorbe škvŕn (*vedľajší produkt prirodzenej chemickej reakcie medzi elektrickým prúdom a vodou*). Inak je možné škvŕny odstrániť ľahkým vydrhnutím vatovým tampónom namočeným do šťavy z citróna alebo octu.
2. Batéria sa počas skladovania sama vybije. Pred uložením robota nabite na približne 30% až 50% kapacity batérie.

3. Pokiaľ batériu nepoužívate, musíte ju dobiť aspoň raz za tri mesiace.

- Odpojte externý adaptér zo zásuvky a nabíjací kábel od externého adaptéra a vysávača.
- Odpojte príslušenstvo od vysávača. V prípade potreby vypláchnite prístroj a príslušenstvo čerstvou vodou. **NEPOUŽÍVAJTE** saponát.
- Pred uskladnením z vysávača vypustite vodu.
- Vysávač a jeho príslušenstvo očistite a osušte vlhkou handričkou.
- Skladujte ich na dobre vetranom mieste mimo dosahu slnečných lúčov, tepla, zdrojov vznietenia, chemikálií v bazéne a detí. Okolitá teplota pre skladovanie by mala byť 10 – 25 °C (50 – 77 °F).

POZNÁMKA: Vyššia teplota skladovania môže znížiť životnosť batérie.

VAROVANIE!

Za žiadnych okolností by ste sami nemali demontovať otočnú hlavu a meniť jej vnútorné súčasti. V opačnom prípade by došlo k strate záruky, vystaveniu sa potenciálnym rizikám a možnému poškodeniu zariadenia.

POZOR!

- Nadmerné teplo môže poškodiť batériu a znížiť tak životnosť prístroja.
- Poradte sa s predajcom ohľadom výmeny batérie, ak dôjde k nasledujúcemu:
 - Batéria sa nenabíja úplne.
 - Doba prevádzky batérie je rozpoznateľne skrátená. Sledujte a zaznamenávajte doby chodu prvých niekoľkých operácií (na plné nabitie). Tieto doby behu použite ako referenčný bod pre porovnanie s časmi behu v budúcnosti.
- Pri vyberaní batérie musí byť robot odpojený od elektrickej siete.
- Batéria sa musí bezpečne zlikvidovať v súlade s miestnymi nariadeniami alebo prepismi.

POZNÁMKA: Nesprávna údržba môže znížiť životnosť batérie a ovplyvniť jej kapacitu.

LIKVIDÁCIA BATÉRIE

(Vykonáva autorizovaný technik)

Akumulátor vášho bazénového vysávača je bezúdržbový lítium-iónový akumulátor, ktorý je nutné riadne zlikvidovať. Je nutná recyklácia; ďalšie informácie získate u svojich miestnych úradov. Pred likvidáciou musí byť batéria z robota vybratá. Batéria musí byť bezpečne zlikvidovaná v súlade s miestnymi nariadeniami alebo predpismi.

VÝSTRAHA! Akumulátor sa nikdy nepokúšajte rozoberať.

- Pri odpojovaní akumulátora z bazénového vysávača si sejmiete všetky osobné predmety, ako jsou prstены, náramky, náhrdelníky a hodinky.
- Akumulátor môže vytvoriť zkratový proud dostatečně vysoký pro přivaření prstenu (nebo podobného předmětu) ke kovu a způsobit tak těžké popálení za provozu.
- Zabráňte vzájomnému kontaktu vodičov a ich kontaktu s akýmikoľvek kovovými dielmi, ktoré by mohli spôsobiť iskrenie alebo skratovať akumulátor.
- Nikdy nefajčite ani sa nepribližujte so zdrojmi iskiev alebo plameňa k akumulátoru alebo k bazénovému vysávaču.

- Akumulátor nevystavujte ohňu alebo intenzívnemu teplu, pretože to môže viesť k výbuchu.

UPOZORNENIE!

Pokiaľ dôjde k netesnosti akumulátora, zabráňte kontaktu s unikajúcimi kvapalinami a vysávač s poškodeným akumulátorom vložte do plastového vrečka.

- Ak sa unikajúce kvapaliny dostanú do kontaktu s pokožkou a oblečením, opláchnite ich okamžite veľkým množstvom mydla a vody.
- Pokiaľ sa unikajúce kvapaliny dostanú do kontaktu s očami, oči nemyte, okamžite vypláchnite chladnou tečúcou vodou minimálne po dobu 15 minút. Čo najskôr vyhľadajte lekársku pomoc.

1. Postupujte podľa časti **"Uvoľnenie zásobníka"** a uvoľnite horný kryt (vopred zmontovaný s otočnou hlavou). Otočte spodnú blokovaciu dosku proti smeru hodinových ručičiek, aby ste uvoľnili otočnú hlavu. Odstráňte vyhladzovací krúžok otočnej hlavy.

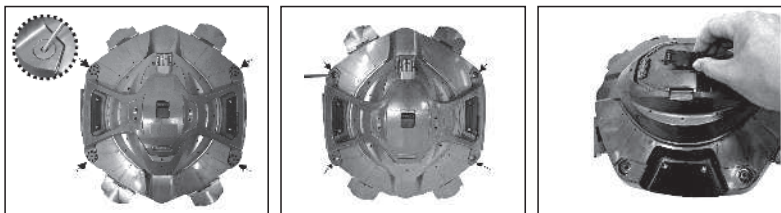

2. Pomocou skrutkovača najprv odskrutkujte štyri skrutky umiestnené v spodnej časti hlavy, aby ste uvoľnili spodnú dosku. Potom odskrutkujte všetky skrutky na základni, ako je znázornené na obrázku. Odskrutkujte základňu, aby ste odkryli hlavu vo vnútri.



3. Odstráňte batériový blok, aby ste odhalili dosku PCBA. Ak chcete odpojiť pripojovací vodič batérie, stlačte svorku konektora a vytiahnite ju. **POZNÁMKA:** Konektor okamžite omotajte izolačnou páskou, aby ste zabránili skratu spôsobenému kontaktom medzi dvoma svorkami vodiča.

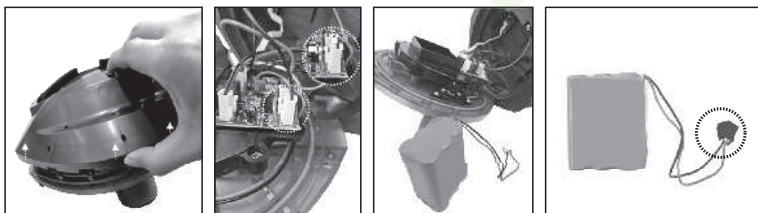

ODSTRAŇOVANIE ZÁVAD

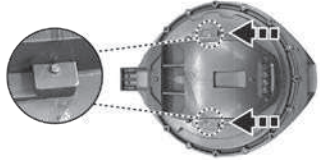
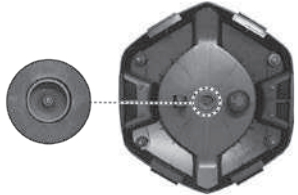
PROBLÉM	MOŽNÁ PRÍČINA	RIEŠENIE
ROBOT SA POD VODOU NESPUSTÍ	Znečistené senzory vody	Vyčistíte vodní senzor. Postupujte podľa časti „Jak vyjmout akumulátor pro likvidaci baterie“. a sejměte kryt jádra, abyste odhalili vodní čidlo (jak je uvedeno v části níže uvedeném obrázku) na obou stranách. Použijte vatovou tyčinku namočenou ve šťávě z citrону nebo octa k vyčištění a odstranění skvrn. 
ROBOT NEZBIERA NEČISTOTY	Batéria je vybitá	Nabíte robota znova.
	Rotor je zaseknutý	Vypnite robota a skontrolujte otvor pod otočnou hlavou a skontrolujte, či nie je rotor upchatý veľkými úlomkami. V prípade potreby požiadajte o ďalšie pokyny svojho predajcu. VAROVANIE! Pred opravou sa uistite, že je robot vypnutý. 
	Sacie hrdlo je upchaté	Odstráňte upchaté predmety zo sacieho hrdla.
	Rotor je rozbitý	Požiadajte o výmenu predajcu.
	Odpadový priestor je plný	Vyčistite priestor na nečistoty aj kryt filtra.
ROBOT SA PRESTAL POHYBOVAŤ UPROSTRED BAZÉNA, ALE OTOČNÁ HLAVA SA STÁLE OTÁČA	Robot sa zastavil o prekážku alebo o záhyb fólie	Skontrolujte, či nič neprekáža. Odstráňte prekážku.
	Robotu prekáža sanie z podlahovej výpuste bazéna	Vypnite filtračný systém podľa pokynov v príručke
	Pohybu robota smerom k stene bazéna bráni prúd vody z bazéna s protiprúdom	Ak táto situácia pretrváva, vypnite filtračný systém
ROBOT SA POHYBUJE POZDĹŽ STENY BAZÉNA	Poloha zaistovacieho kolíka nie je nastavená správne/ smer robota je od začiatku zlý	Podľa pokynov upravte nastavenie zaistovacieho kolíka. Na začiatku sa uistite, že predná /zadná strana robota smeruje k stene bazéna.

PROBLÉM	MOŽNÁ PRÍČINA	RIEŠENIE
ROBOT NEVYČISTÍ CELÝ BAZÉN	Odpadový priestor je plný	Vyčistíte príhrádku na nečistoty.
	Prevádzková doba je kratšia, než sa očakáva	Vyčistíte filter a robota nabíjajte po dobu 6 hodín.
	Smer pohybu je prerušený cirkuláciou vody generovanú filtračným systémom.	Vypnite filtračný systém (podľa manuálu pro filtraci) nejméně 15 minut před spuštěním robota.
	Koleso je zaseknuté	Zkontrolujte a odstraňte nečistoty z kola.
	Poloha zaistovacieho kolíka nie je správne nastavená	Podle pokynů upravte polohu zajišťovacího kolíku.
	Riasy spôsobujú, že podlaha bazéna je klzká, čo má za následok, že robot bude krúžiť	Vydrhněte dno bazénu a kola robota, abyste odstranili řasy.
ROBOT SA POHYBUJE POMALY ALEBO VÔBEC	Odpadový priestor je plný alebo je upchatý kryt filtra	Vyčistíte priehradku na nečistoty. Prepláchnite filter vodou na odstránenie malých častíc. Pokiaľ je považované za nutné kefovanie, čistite ho opatrne a jemne iba mäkkou kefou, aby nedošlo k poškodeniu. Poznámka: pred ďalšou operáciou sa uistite, že je kryt filtra na svojom mieste.
	Sacie hrdlo je upchaté	Odstráňte upchaté predmety zo sacieho hrdla.
	Rotor je zaseknutý	Vypnite robota a skontrolujte otvor pod otočnou hlavou a skontrolujte, či nie je rotor upchatý veľkými úlomkami. V prípade potreby požiadajte o ďalšie pokyny svojho predajcu. VAROVANIE! Pred opravou sa uistite, že je robot vypnutý.
Z ROBOTA UNIKAJÚ NEČISTOTY	Klapka sacieho hrdla (v spodnej časti čističa) je poškodená	Požiadajte predajcu o náhradné diely a pokyny.
	Nečistoty upchali sacie hrdlo a bráni a uzavretie klapky	Odstráňte upchaté nečistoty zo sacieho hrdla.
NEČISTOTY UNIKAJÚ VON Z FILTRAČNEJ SIETE	Filtračná sieť je poškodená	Vymeňte filtračnú sieť.
DĹŽKA ČISTIACEHO CYKLU JE KRATŠIE, NEŽ JE UVEDENÉ	Batéria nie je plne nabitá	Nabíjajte robota po dobu najmenej 6 hodín. POZNÁMKA: ak na nabíjaciach kolíkoch nájdete nejaké škrvny, odstráňte ich pomocou vatovej tyčinky napustenej citrónovou šťavou alebo octom.
ROBOTA NEMOŽNO NABÍJAŤ / DOBÍJAŤ	Batéria je rozbitá	V prípade záujmu o výmenu batérie sa obráťte na predajcu. VAROVANIE! NEVYMIEŇAJTE batériu sami. To by mohlo mať za následok vážne alebo smrteľné následky v dôsledku toho dôjde ku strate záruky.
	Nabíjací kábel nie je úplne pripojený k externému adaptéru a robotu	Uistite sa, že je nabíjací kábel správne a úplne pripojený k externému adaptéru a robotu. Pozri návod na použitie.
	Externý adaptér je mimo prevádzky	Požiadajte predajcu o výmenu. VAROVANIE! Použitie nesprávneho externého adaptéra bude mať za následok poškodenie robota / batérie a v dôsledku toho stratu záruky.

EKOLOGICKÉ PROGRAMY, EURÓPSKA SMERNICA WEEE	
	Dodržujte prosím predpisy Európskej únie a pomáhajte chrániť životné prostredie. Nefunkčné elektrické zariadenie zašlite do firmy stanovenej vašim obecným úradom pre riadnu recykláciu elektrických a elektronických zariadení. Zariadenie nevyhadzujte do kontajnerov s ntrieseným odpadom. U zariadení obsahujúcich vyberateľné akumulátory vyberte akumulátory pred likvidáciou výrobku.
	© 2020 Kokido Development Ltd. L-23012022 Všetky práva vyhradené. Žiadna časť tohto dokumentu nesmie byť reprodukovávaná alebo odovzďavaná v žiadnej forme alebo žiadnym spôsobom, elektronicky, mechanicky, foto kopírovaním, záznamom alebo iným spôsobom bez predchádzajúceho písomného súhlasu Kokido Development Ltd. (V1)

TIETO POKYNY SI USCHOVAJTE

Vyrobené v Číne



Kontakty

www.marimex.sk

Zákaznicke centrum
tel.: +421 233 004 194

e-mail:
info@marimex.sk

