

XIAOMI VIOMI V3

Omezení použití

- Tento spotřebič mohou používat děti ve věku od 8 let a osoby se sníženými fyzickými, smyslovými nebo mentálními schopnostmi nebo nedostatkem zkušeností a znalostí, pokud jim byl poskytnut dohled nebo poučení o používání spotřebiče bezpečným způsobem a porozuměly souvisejícím rizikům.
- Tento spotřebič není určen k použití osobami (včetně dětí) se sníženými fyzickými, smyslovými nebo mentálními schopnostmi nebo nedostatkem zkušeností a znalostí, ledaže jim byl dán dohled nebo poučení o používání spotřebiče osobou odpovědnou za jejich bezpečnost.
- Děti by měly být pod dozorem, aby se zajistilo, že si se zařízením nebudou hrát.
- Děti se se zařízením nesmí hrát.
- Čištění a uživatelskou údržbu nesmí provádět děti bez dozoru.
- Před čištěním nebo prováděním údržby se ujistěte, že je přístroj vypnutý a nabíjecí dok je odpojen.
- Tento přístroj je určen pouze k čištění podlah v domácím prostředí. Nepoužívejte jej venku, například na otevřeném balkonu, na povrchu, který není podlahou, jako je např. pohovka, nebo v komerčním či průmyslovém prostředí.
- Nepoužívejte přístroj v oblasti vyvýšené nad úroveň terénu, jako je podkroví, otevřený balkon nebo na horní straně nábytku, pokud není přítomna ochranná bariéra.
- Nepoužívejte přístroj při okolní teplotě vyšší než 40°C nebo nižší než 0°C nebo na podlaze s tekutinami či lepidly. Teplota nabíjení: 0°C až 35°C.
- Místnost před použitím připravte.
- Tento spotřebič obsahuje baterie, které vyměňují pouze kvalifikované osoby.
- Před použitím přístroje odstraňte z podlahy všechny kabely, abyste zabránili jejich tahání během úklidu.
- Odstraňte z podlahy všechny volné či křehké předměty (např. vázy nebo plastové sáčky), abyste zabránili ucpání přístroje či poškození předmětů.
- Na přístroj neumísťujte děti, domácí zvířata ani žádné předměty, ať už je přístroj v pohybu nebo ne.
- Nepoužívejte přístroj k čištění koberců tmavé barvy, protože tmavé koberce nemusí být možné řádně vyčistit.
- Nedovolte přístroji vysávat tvrdé nebo ostré předměty, jako jsou stavební materiály, sklo nebo hřebíky.
- Nestříkejte do přístroje žádnou kapalinu. Před opětovnou instalací se ujistěte, že je nádoba na prach zcela suchá.
- Neotáčejte přístroj vzhůru nohama.
- Udržujte nástroj pro čištění kartáčů mimo dosah dětí.
- Vlasy, volný oděv, prsty a všechny části těla udržujte mimo otvory a pohyblivé části přístroje.
- Nepoužívejte vakuový mop k úklidu hořlavých látek.
- Za normálního používání by toto zařízení mělo být udržováno ve vzdálenosti nejméně 20 cm mezi anténou a tělem uživatele.
- Tento produkt používejte pouze podle pokynů v uživatelské příručce nebo v příručce pro rychlý start. Uživatelé jsou zodpovědní za jakékoli ztráty nebo škody způsobené nesprávným používáním tohoto produktu.
- Do nádoby na vodu nikdy nelijte čisticí přípravek! Použít můžete pouze čistou vodu. V případě použití čisticího přípravku dojde k ucpání čerpadla a následného poškození vysavače

Elektrický Diagram

Baterie a nabíjení

- Nepoužívejte s bateriemi, napájecími adaptéry ani nabíjecími základnami třetích stran. Používejte pouze s napájecí jednotkou <DBS036A-2001800G>
- Nečistěte žádnou část přístroje vlhkým hadříkem nebo jinou tekutinou.
- Baterii ani dokovací stanici nerozebírejte, neopravujte a neupravujte.
- Neumisťujte nabíjecí dok do blízkosti zdroje tepla, například k radiátoru.
- Nevyhazujte staré baterie nesprávně. Před likvidací přístroje se ujistěte, že je přístroj odpojen, baterie je vyjmuta a zlikvidována ekologicky bezpečným způsobem
- Ujistěte se, že je přístroj při přepravě vypnutý, a pokud je to možné, uchovávejte jej v původním obalu.
- Pokud se přístroj nebude delší dobu používat, zcela jej nabijte, poté jej vypněte a uložte na chladném a suchém místě.

Společnost Xiaomi Communications Co., Ltd. tímto prohlašuje, že rádiová zařízení typu Viomi V3 jsou v souladu se směnicí 2014/53 / EU. Úplné znění EU prohlášení o shodě je k dispozici na této internetové adrese: <http://www.mi.com/global/service/support/declaration.html>

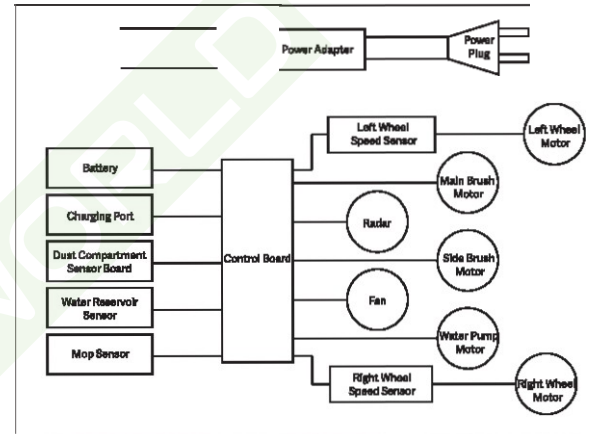

Přehled produktu

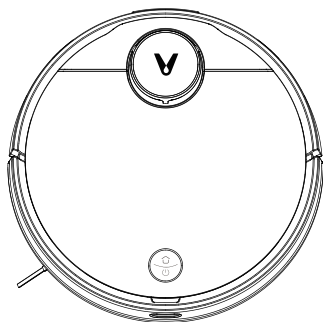

ViomiV3

Seznam příslušenství vysavače

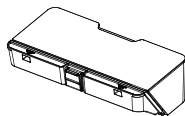

Prachový
zásobník



Čistící kartáček



Hlavní kartáč

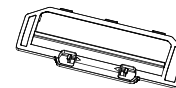

Kryt hlavního kartáče

Seznam příslušenství v krabici

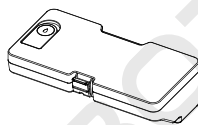

Zásobník 2v1 (pro
vysávání a mopování)



Boční kartáček (*2)

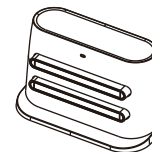

Nabíjecí stanice

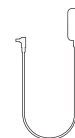

Adaptér

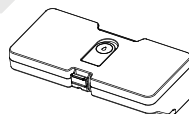

550ml Zásobník na
vodu

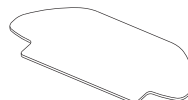

Jednorázová mopovací
textilie



Mopovací textilie

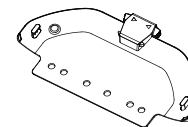

Držák mopu

Ilustrace příslušenství a produktu jsou pouze informativní a mohou se lišit od obsahu balení

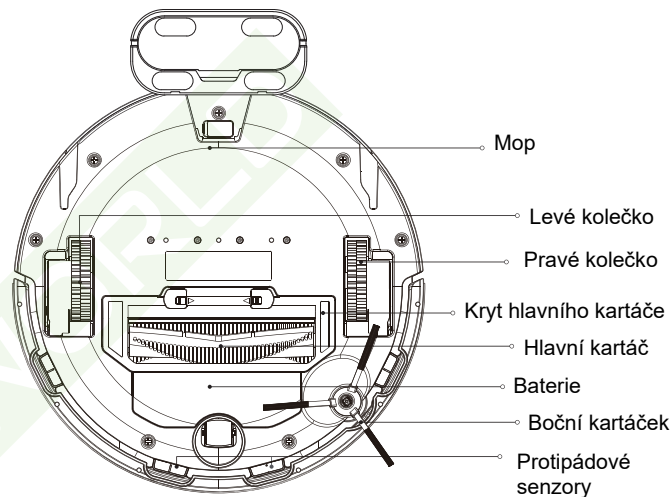
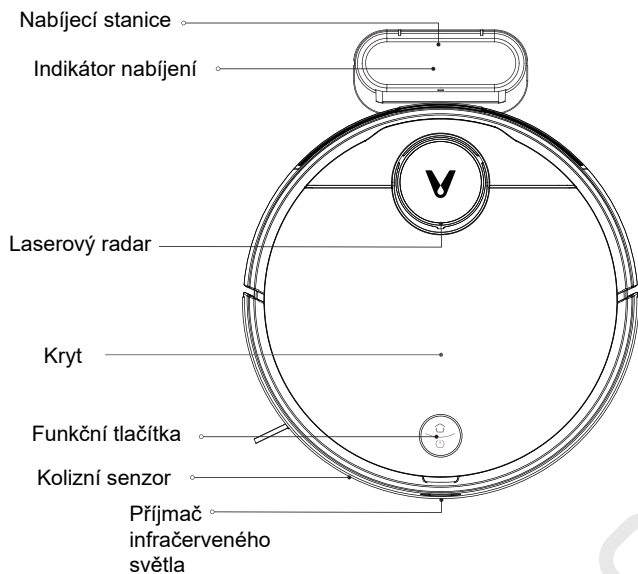

🏠 Dock - Nabíjecí stanice

Zmáčkněte pro posláni vysavače do nabíjecí stanice.

🕒 Zapnutí/Úklid

Zmáčkněte pro začátek nebo přerušení úklidu. Přidržte 3 sekundy pro vypnutí / zapnutí vysavače.

🕒 Status kontrolky

Pomalou problikává žlutě

Návrat do nabíjecí stanice
Slabá baterie

Bliká modře

Není připojena Wi-Fi

Plynule problikává žlutě

Nabíjení

Pomalou problikává modře

Čeká na nastavení sítě

Bliká červeně

Chyba

Plynule problikává modře

Zapínání / Aktualizace

Svítlí modře

Zapnuto / Pracuje normálně / Plně nabití / Wi - Fi připojena

Instalace

1. Připojte nabíjecí stanici do elektriky

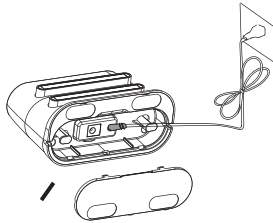

2. Přidělejte boční kartáček do levého horního rohu vysavače jak je znázorněno na obrázku. Druhý boční kartáček je náhradní a není třeba jej instalovat.

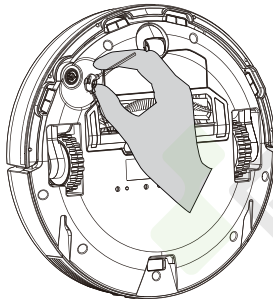

3. Umístěte nabíjecí stanici na rovnou plochu proti zdi

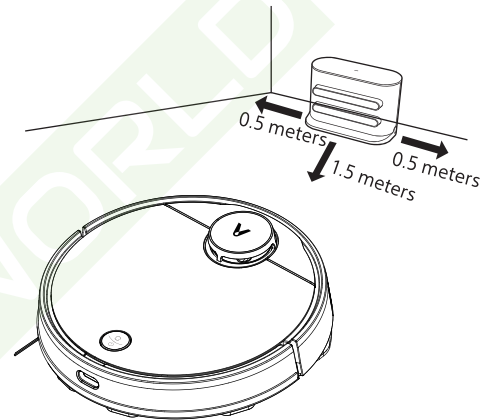

4. Při prvním použití vysavače zmáčkněte a držte tlačítko pro zapnutí po dobu 3 sekund. Jakmile se rozsvítí kontrolka umístěte vysavač do nabíjecí stanice pro nabíjení. Poté stačí zmáčknout tlačítko dobíjecí stanice při úklidu a vysavač se automaticky vrátí do nabíjecí stanice k dobíjení.

Instalace příslušenství pro daný režim

Režim vysávání: Vložte zásobník na prach nebo zásobník 2v1 do těla vysavače.

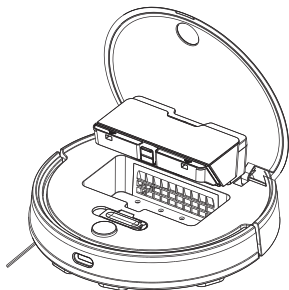

1. Otevřete vrchní kryt vysavače a vložte zásobník (prachový, 2v1) do vysavače, jak je naznačeno na obrázku. Ujistěte se, že je zásobník pevně umístěn.

2. Vysavač je připraven k úklidu můžete jej zapnout.

Režim vysávání a mopování: Vložte zásobník 2v1 a mopovací nástavec s mopovací textilií.

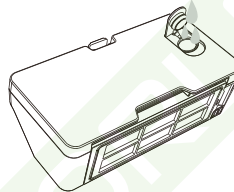

2 Vložte zásobník 2v1 do vysavače a ujistěte se, že je pevně umístěn.

1. Otevřete víčko zásobníku, naplňte zásobník vodou a zase jej zavřete.

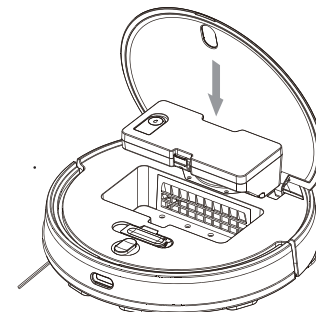

3. Připevněte mopovací textílii k mopovacímu nástavci a přitlačte k sobě suchý zip

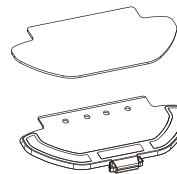

4 Zmáčkněte svorky na mopovacím nástavci a vodorovně jej připevněte k vysavači jak je znázorněno na obrázku.

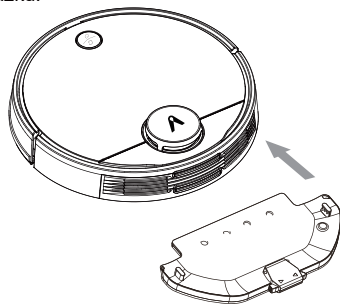



5 Vysavač je připraven k vysávání a mopování můžete jej zapnout.

Upozornění:

1. Neumisťujte nabíjecí stanici na přímé sluneční světlo.
2. Ujistěte se, že má dokovací stanice po stranách alespoň 0,5 m a před sebou 1,5 m volného prostoru.
3. Pokud vysavač nejde zapnout umístěte ho do nabíjecí stanice, aby se dobil.
4. Vysavač se automaticky zapne, jakmile je v nabíjecí stanici.
5. Vysavač nelze vypnout pokud je v nabíjecí stanici.
6. Odstraňte zásobník na vodu a mopovací nástavec, pokud je vysavač v nabíjecí stanici nebo není v provozu.
7. Použijte virtuální zdi nebo nastavte zakázané zóny pro koberce, abyste zabránili mopování koberců.
8. Pravidelně vyprazdňujte zásobník na prach. Zabraníte tím snižování účinnosti vysavače.
9. V režimu vysávání můžete použít prachový zásobník nebo zásobník 2v1.

Používání

Zapnutí / Vypnutí

Když je vysavač v nabíjecí stanici automaticky se zapne a nelze ho vypnout. K manuálnímu zapnutí stiskněte a držte tlačítko  dokud se kontrolka nerozsvítí. Pokud vysavač momentálně nepracuje a není v nabíjecí stanici podržte tlačítko  a vypněte jej.



Vysávání / Mopování

Zapněte vysavač a poté stiskněte . Podle toho jaké příslušenství je momentálně přiděláno, začne vysavač vysávat nebo mopovat.

Dobíjení

Zapněte vysavač a zmáčkněte tlačítko . Tím pošlete vysavač do nabíjecí stanice k dobíjení. Když vysavač dokončí úklid automaticky se vrátí do nabíjecí stanice a kontrolka bude blikat žlutě. Pokud vysavač nebude mít dostatek energie na dokončení úklidu sám si automaticky zajede do nabíjecí stanice a jakmile bude plně nabitý bude pokračovat v úklidu tam, kde přestal. Pokud se vysavač sám vypne kvůli slabé baterii tak ho ručně umístěte do dobíjecí stanice a ujistěte se, že má dobrý kontakt s dobíjecím terminálem.

Přerušení

V průběhu úklidu stiskněte libovolné tlačítko a tím pozastavíte aktuální úkol. Poté stikněte tlačítko  pro návrat k úkolu, nebo tlačítko  pro ukončení úkolu a návratu do nabíjecí stanice.

Režim spánku

Vysavač se automaticky uloží k spánku po 5 minutách neaktivity. K probuzení zmáčkněte jakékoliv tlačítko nebo použijte aplikaci.

- Vysavač nevstoupí do režimu spánku pokud je v nabíjecí stanici.
- Vysavač se automaticky vypne po 12ti hodinách v režimu spánku.

Chybový stav

Pokud se vysavač setká s chybou v průběhu uklízení, kontrolka začne blikat červeně a uslyšíte hlasové upozornění. Pro řešení navštivte sekci Řešení problémů. Pokud nebude vyvinuta žádná aktivita po dobu 5 minut, vysavač vstoupí do režimu spánku.

Přidání vody nebo čištění mopu v průběhu uklízení

Pokud potřebujete přidat vodu nebo vyčistit mop v průběhu úklidu zmáčkněte libovolné tlačítko k pozastavení vysavače. Poté doplňte vodu nebo vyčistěte mop a zmáčkněte tlačítko  pro návrat k úklidu.

Předvolby čištění

V aplikaci Mi home / Xiaomi Home app jsou k dispozici 4 režimy sání: Silent(tichý), Standard(standardní), Medium(střední) a Turbo(extra výkonný). Pokud ne zvolíte jinak je automaticky předvolen režim Standard.

Režim Nerušit

V režimu nerušit se vysavač nebude vracet k rozdělaným úkolům, plánovaným úklidům a nebude vysílat hlasová varování. Režim Nerušit je zapnut automaticky a dá se vypnout pomocí mobilní aplikace.

Návrat k úklidu

Vysavač má schopnost vrátit se k nedokončenému úklidu. Pokud vysavač nemá dostatek energie k dokončení úklidu automaticky se vrátí do nabíjecí stanice. Jakmile bude baterie plně nabitá, vysavač se vrátí k úkolu tam, kde přestal. Pokud je ovšem úklid ručně ukončen v průběhu nabíjení, vysavač se k danému úkolu již nevrátí.

Zóny

V mobilní aplikaci si lze nastavit zóny ve kterých bude vysavač uklízet.

Lokální úklid

V mobilní aplikaci můžete specifikovat konkrétní místo, kde chcete, aby vysavač uklízel. Poté co místo označíte vysavač se tam vydá a uklidí oblast o výměře 2 x 2 metry.

Plánovaný úklid

V mobilní aplikaci lze naplánovat úklid. Vysavač začne automaticky uklízet ve vámi nastavený čas a poté se vrátí do nabíjecí stanice.

Virtuální zdi / Zakázané oblasti

Také si můžete nastavit virtuální zdi a zakázané zóny, aby vysavač nevjížděl na místa kde si nepřejete uklízet.

Chytré mapování

V mobilní aplikaci si také můžete zvolit chytré mapování. Tato funkce dovoluje vysavači automaticky aktualizovat mapu po dokončení úklidu a dobítí.

Připojte se s Mi Home/Xiaomi Home App

Tento produkt je kompatibilní s aplikací Mi Home / Xiaomi Home.

Naskenujte si QR a stáhněte si aplikaci Mi Home / Xiaomi Home.



Resetování Wi-Fi

Pokud potřebujete přepnout na nový router nebo měníte heslo na svou Wi - Fi, budete potřebovat resetovat Wi - Fi připojení vašeho vysavače. Zapněte vysavač, stiskněte a držte obě tlačítka po dobu tří sekund dokud neuslyšíte hlasovou zprávu "Waiting for the network configuration" . Po tomto signálu je vaše připojení resetováno.

pozn.: Pouze 2.4 GHz Wi-Fi síť je podporována

Obnovení továrního nastavení

Zmáčkněte a držte tlačítko (⏻) po dobu 5 sekund. Až uslyšíte hlasovou zprávu "Factory settings will be restored" zmáčkněte a držte tlačítko znovu po dobu 5 sekund dokud neuslyšíte hlášku "Restoring factory settings". Až bude tovární nastavení plně obnoveno všechna vaše data budou smazána a vy uslyšíte hlášku "Factory settings restored successfully".

Prachový zásobník

1. Odklopte vrchní kryt vysavače, vyjměte prachový zásobník a poté jej otevřete jak je zobrazeno na obrázku.

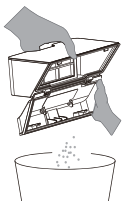

2. Vyprázdněte prachový zásobník.

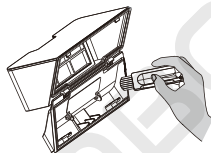

3. Vyčistěte prachový zásobník použitím čistícího kartáčku.

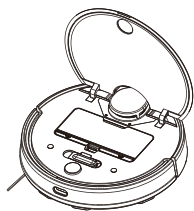

4. Vložte prachový zásobník zpět do vysavače a ujistěte se, že je pevně umístěn.

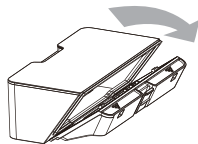

Zásobník 2v1

1. Odklopte vrchní kryt vysavače a vyjměte zásobník 2v1. Poté ze zásobníku vyjměte filtr tak jak je ukázáno na obrázku.

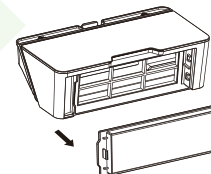

2. Vyprázdněte zásobník a vyčistěte jej pomocí čistícího kartáčku. Poté vsaďte filtr zpátky do zásobníku.

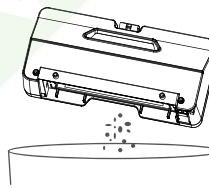

3. Vsaďte zásobník zpět do vysavače a ujistěte se, že je pevně umístěn.

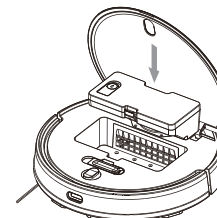

Filtr

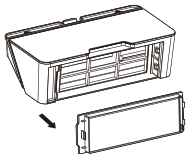

K vyčištění filtru v zásobníku na prach a zásobníku 2v1 je třeba filtr vyjmout, tak, jak je znázorněno na obrázku.

- Po opláchnutí filtru pod vodou se ujistěte, že je filtr kompletně suchý než ho vložíte zpět do zásobníku.
- Aby se vám filtr neucpával je doporučeno ho pravidelně čistit čistícím kartáčkem.
- Doporučuje se měnit filtr každých 3 - 6 měsíců.

Hlavní kartáč

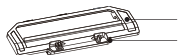

Kryt hlavního kartáče



Hlavní kartáč



Ložisko hlavního kartáče

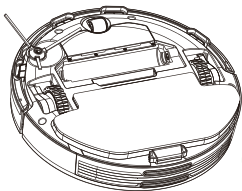

1. Otočte vysavač a vyjměte kryt hlavního kartáče
2. Vyjměte hlavní kartáč a ložisko
3. Použijte čistící kartáček k vyčištění hlavního kartáče
4. Vložte hlavní kartáč a jeho ložisko zpět a zajistěte krytem hlavního kartáče. Ujistěte se, že je kryt připevněn na doraz.

pozn.: Doporučuje se měnit hlavní kartáč každých 6 - 12 měsíců pro optimální efektivnost.

Boční kartáček

Pravidelně sundávejte a čistěte boční kartáček. Boční kartáček se doporučuje měnit každých 3 - 6 měsíců pro optimální efektivitu.

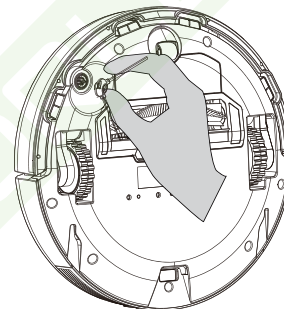

Protipádové senzory

Očistěte protipádové senzory každé tři měsíce jemným hadříkem.

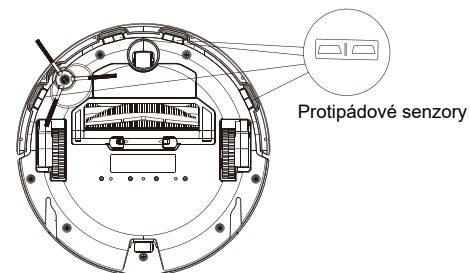

Protipádové senzory

FAQ

Chyba	Možná příčina
Vysavač nejde zapnout	1. Baterie je slabá. Dobijte baterii a zkuste znovu. 2. Okolní teplota je moc nízká (pod 2 0°C) nebo moc vysoká (nad 40°C)
Vysavač nezačne uklízet	Slabá baterie. Nabijte vysavač a zkuste to znovu.
Vysavač se nevrací do nabíjecí stanice	1. Moc překážek kolem nabíjecí stanice. Přesuňte nabíjecí stanici do volnějšího prostoru. 2. Vysavač je moc daleko od nabíjecí stanice. Přiblížte ho ke stanici a zkuste znovu.
Vysavač nefunguje	Vypněte a zapněte vysavač.
Vysavač vydává zvláštní zvuky	Cizí předmět může být zachycen do hlavního kartáče, bočního kartáčku nebo jednoho z koleček. Vypněte vysavač a odstraňte předmět.
Vysavač neuklízí pořádně, nechává za sebou nečistoty.	1. Zásobník na prach je plný. Vyprázdněte jej. 2. Filtr je ucpaný, vyčistěte jej. 3. Cizí objekt zachycen v hlavním kartáči, vyčistěte jej
X [°] •ææ Å^Å^ { 0^Å] ã [ÅÅ Wi-Fi	1. Wi-Fi •ã } ÅÅ ææ ÅÅ c Å^Å ÅÅ ÅÅ ÅÅ •ææ v oblasti s dobrým Wi-Fi pokrytím. Å 2. Problém s Wi-Fi. Zkuste resetovat router a stáhnout nejnovější verzi aplikace.

Chyba	Možná příčina
Vysavač se nevrací k nedokončeným úkolům	1. Ujistěte se, že vysavač není v režimu Nerušit. 2. Vysavač se nevrátí k rozdělané práci pokud je nabíjen ručně nebo umístěn do nabíjecí stanice.
Vysavač se nevrátí do nabíjecí stanice po tom, co s ním bylo manipulováno.	Pokud je vysavač moc daleko od nabíjecí stanice může se stát, že se nedokáže vrátit a je potřeba jej umístit do nabíjecí stanice ručně.
Vysavač se nedobíjí	Ujistěte se, že je kolem dobíjecí stanice dostatek volného prostoru a dobíjecí kontakty nejsou znečištěné.
Vysavač nevykonává naplánované úklidy	Ujistěte se, že je vysavač připojen k síti. Pokud není nemůže se spárovat s aplikací a tudíž nebude vykonávat plánované úklidy.
Vysavač se odpojuje od sítě	Ujistěte se, že je vysavač stále v dosahu sítě Wi-Fi.
Vysavač nelze spojit s "viomi-vacuum-v13 miapXXXX" v aplikaci.	Ujistěte se, že nabíjecí stanice i vysavač jsou v dosahu Wi-Fi a mají dobrý signál. Následujte instrukce v návodu pro resetování Wi-Fi připojení a spárujte vysavač znovu.

Řešení problémů

Chyba	Řešení
Error1: Ujistěte se, že laserový sensor není blokován.	Odstraňte všechny objekty, které by mohly blokovat laserový sensor nebo přemístěte vysavač a znovu ho zapněte.
Error2: Očistěte protipádové senzory, přesuňte vysavač a znovu ho zapněte.	Část vysavače může být ve vzduchu, přemístěte vysavač a znovu ho zapněte. Protipádové senzory jsou znečištěné, očistěte je.
Error3: Zjištěno silné magnetické pole. Znovu zapněte vysavač stranou od virtuálních zdí.	Vysavač může být moc blízko u virtuální zdi. Přesuňte jej a znovu zapněte.
Error 4: Vyčistěte kolizní sensor od cizích objektů.	Čidlo kolize může být zaseknuté. Několikrát jemně tepejte, abyste odstranili jakékoli cizí předměty. Pokud nic nevyjde, přesuňte vakuový mop na jiné místo a znovu jej aktivujte.
Error5: Vysavač operuje v abnormálních teplotách	Operační teplota vysavače je moc nízká nebo moc vysoká. Počkejte až se teplota normalizuje a zkuste znovu.
Error6: Chyba nabíjení. Vyčistěte nabíjecí kontakty.	Suchým hadříkem otřete nabíjecí kontakty na nabíjecí stanici i na vysavači.
Error7: Položte vysavač na rovný povrch a znovu jej aktivujte.	Vysavač je nakloněn. Přesuňte vysavač na rovný povrch a znovu jej aktivujte. Rovinu vysavače můžete také resetovat v aplikaci a poté jej znovu aktivujte.

Chyba	Řešení
Error8: Zásobník na prach není vložen správně.	Ujistěte se, že zásobník na prach je umístěn správně. Pokud problém přetrvává zkuste vyměnit filtr.
Error9: Přemístěte vysavač a znovu jej aktivujte.	Kolečko vysavače může být ve vzduchu. Přemístěte vysavač a znovu jej aktivujte.
Error10: Odstraňte všechny překážky kolem vysavače.	Vysavač může být zachycený nebo zaseknutý. Odstraňte všechny překážky kolem vysavače.
Error11: Ujistěte se, že zásobník na vodu je umístěn správně.	Ujistěte se, že zásobník na vodu nebo zásobník 2v1 je správně umístěn.
Error12: Ujistěte se, že mop je přípevně pořádně.	Ujistěte se, že držák na mop a mopovací textilie jsou správně přípevněny
Error13: Nelze se vrátit do nabíjecí stanice.	Umístěte vysavač do nabíjecí stanice.
Error14: Slabá baterie. Nabíj prosím.	Umístěte vysavač do nabíjecí stanice, znovu jej aktivujte po plném nabití.
Error15: Odstraňte mop	Odstraňte držák mopu a poté vysavač znovu aktivujte.

Technická Specifikace

Vysavač

Model	V-RVCLM26B
Rozměry	ø350 x 94.5mm
Vstupní napětí	20 V=
Vstupní proud	1.8 A
Příkon	40 W
Kapacita baterie	4900 mAh
Napětí baterie	14.52 V=
Hmotnost	3.6 kg
Bezdrátové připojení	Wi-Fi IEEE 802.11b/g/n 2.4GHz

Nabíjecí stanice

Model	V-RVCLM26B
Výstupní napětí	20 V=
Výstupní proud	1.8 A
Rozměry	152 x 74,6 x 99,5 mm

Nabíjecí Adaptér

Model	DBS036A- 2001800G
Vstup	100-240 V~, 50/60 Hz, 0.6 A
Výstup	20V=1.8 A