

XIAOMI

Vacuum Cleaner G11

Uživatelská příručka



Bezpečnostní instrukce

Tento výrobek je určen pouze pro domácí použití. Před použitím si pečlivě přečtěte tuto příručku a uschovejte ji pro budoucí použití.

- Tento spotřebič mohou používat děti ve věku od 8 let a starší a osoby se sníženými fyzickými, smyslovými nebo duševními schopnostmi nebo nedostatkem zkušeností a znalostí, pokud jsou pod dohledem nebo jsou poučeny o používání spotřebiče bezpečným způsobem a rozumí souvisejícím rizikům. Děti si se spotřebičem nesmějí hrát. Čištění a uživatelskou údržbu nesmějí děti provádět bez dozoru.
- Vysavač není hračka. Děti si s tímto výrobkem nesmějí hrát ani jej obsluhovat.
- Vysavač používejte pouze na suché vnitřní povrchy. Neinstalujte, nenabíjejte ani nepoužívejte tento produkt venku, například v koupelnách nebo v blízkosti bazénu.
- Nedotýkejte se zástrčky ani žádné části vysavače mokřima rukama.
- Používejte pouze napájecí zdroj BLJ24WD260090P-V dodaný se zařízením.
- Používejte pouze baterii MJWXCQ05XYHW-DC dodanou se zařízením.
- Pokud dojde k poškození napájecího zdroje nebo baterie, je nutné je vyměnit za originální součást zakoupenou u výrobce nebo v poprodejním servisu.
- Abyste snížili riziko požáru, výbuchu nebo zranění, před použitím se ujistěte, že lithium-iontová baterie a nabíječka nejsou poškozeny. Vysavač nepoužívejte, pokud je baterie nebo nabíječka poškozená.
- Nenamotávací elektrický kartáč, elektrický kartáč na roztocě, baterie, prodlužovací tyč a vysavač jsou elektricky vodivé a neměly by být ponořeny do vody nebo jiných kapalin. Ujistěte se, že jsou všechny části po čištění důkladně suché.
- Abyste předešli zranění způsobenému pohyblivými částmi, před čištěním nenamotávacího elektrického kartáče a elektrického kartáče na roztocě vysavač vypněte. Před použitím vysavače musí být elektrický kartáč, přihrádka na prach i filtr řádně nainstalovány.
- Pravidelně kontrolujte prodlužovací tyč a v případě poškození ji nepoužívejte.
- Vysavač nepoužívejte k vysávání hořlavých nebo výbušných kapalin, jako je benzín, ani jiných kapalin, jako je voda nebo toxických kapalin, jako je bělidlo, čpavek a čističe odpadů.
- Nepoužívejte vysavač k vysávání zbytků sádkokartonu, popela, jako je popel z krbu, nebo kouřících či hořících materiálů, jako je uhlí, nedopalky cigaret nebo zápalky.
- Nepoužívejte vysavač k vysávání ostrých nebo tvrdých předmětů, které by mohly výrobek poškodit, jako jsou sklo, hřebíky, šrouby nebo mince.
- Vlasy, volné oblečení, prsty a další části těla udržujte v dostatečné vzdálenosti od otvorů a pohyblivých částí vysavače. Nemířte sacím otvorem, prodlužovací tyčí nebo jiným příslušenstvím do očí nebo uší a nekládejte je do úst.
- Nevládejte do otvorů vysavače žádné předměty, ani vysavač nepoužívejte, pokud je některý jeho otvor blokováán. Udržujte vysavač bez prachu, vláken, vlasů nebo jiných předmětů, které mohou omezit sací výkon vysavače.
- Nepokládejte vysavač na židli, stůl nebo jiné nestabilní povrchy, protože to může způsobit poškození výrobku nebo zranění. Pokud dojde k poruše vysavače v důsledku převržení nebo poškození, kontaktujte autorizované servisní oddělení. Nikdy se nepokoušejte vysavač sami rozebrat.
- Všechny pokyny v uživatelské příručce pro nabíjení produktu je třeba přísně dodržovat. Nesprávné nabíjení vysavače mimo specifikovaný teplotní rozsah může poškodit baterii.
- Vysavač nenabíjejte ani neskladujte v blízkosti zdrojů tepla, jako je radiátor, nebo ve vlhkých prostorech, například v kuchyni či koupelně.
- Používejte pouze příslušenství a náhradní díly schválené společností Xiaomi.

- Nepoužívejte nenamotávací elektrický kartáč ani elektrický kartáč na roztoče na napájecí kabely, abyste předešli potenciálnímu nebezpečí.
- Pokud baterii nepoužíváte, uchovávejte ji mimo všechny kovové předměty, jako jsou kancelářské sponky, mince, klíče, hřebíky nebo šrouby. Zkratování svorek baterie zvyšuje riziko požáru nebo popálenin.
- Za nevhodných podmínek může z baterie unikat kapalina. Vyhněte se kontaktu s kapalinou, protože může způsobit podráždění nebo popáleniny. Pokud dojde ke kontaktu, opláchněte vodou. Pokud se kapalina dostane do očí, vyhledejte lékařskou pomoc.
- NEVYSTAVUJTE baterii a zařízení ohni, protože by mohlo dojít k explozi.
- NEVYSTAVUJTE ani neponořujte baterii a zařízení do vody, slané vody nebo jiných kapalin.
- Lithium-iontová baterie obsahuje látky, které jsou nebezpečné pro životní prostředí. Před likvidací vysavače nejprve vyjměte baterii, poté ji zlikvidujte nebo recyklujte v souladu s místními zákony a předpisy země nebo oblasti, ve které se používá.
- V případě vytečení baterie se vyhněte kontaktu s kapalinou a zlikvidujte baterii ve vládou schváleném recyklačním zařízení. V případě zasažení očí je vypláchněte velkým množstvím vody a okamžitě vyhledejte lékařskou pomoc.
- Ujistěte se, že je vysavač odpojený, pokud se delší dobu nepoužívá, stejně tak před prováděním jakékoli údržby nebo oprav.
- Při používání vysavače k úklidu schodů dbejte zvýšené opatrnosti.
- Varování před nebezpečím požáru: Na filtr vysavače neaplikujte žádný typ vůně. O těchto typech výrobků je známo, že obsahují hořlavé chemikálie, které mohou způsobit vznícení vysavače.
- Pro optimální výkon baterie a prodloužení životnosti baterie se doporučuje používat úroveň sání Eco a Auto.
- Úroveň sání Turbo nemusí být dostupná, pokud je teplota nízká nebo je vybitá baterie, což je normální. Důvodem je ochrana baterie a maximalizace jejího výkonu. Místo toho můžete použít úroveň sání Eco a Auto.
- Nepoužívejte vysavač při okolní teplotě nižší než 7°C nebo vyšší než 35°C. Pokud je prostředí extrémně horké nebo studené, stárnutí baterie se urychlí a vysavač nemusí být schopen správně fungovat.
- Při používání vysavače přísně dodržujte pokyny v této uživatelské příručce. Uživatelé jsou zodpovědní za jakékoli ztráty či poškození, která mohou vzniknout nesprávným používáním vysavače.

Informace o shodě s předpisy

EU prohlášení o shodě



- My, Beijing Shunzao Technology Co., Ltd., tímto prohlašujeme, že toto zařízení je v souladu s platnými směrnici a evropskými normami a dodatky. Úplné znění EU prohlášení o shodě je k dispozici na této internetové adrese:
<http://www.mi.com/global/service/support/declaration.html>
- Podrobnou elektronickou příručku naleznete na adrese www.mi.com/global/service/userguide

Informace o likvidaci a recyklaci OEEZ



- Všechny výrobky označené tímto symbolem jsou odpadní elektrická a elektronická zařízení (OEEZ podle směrnice 2012/19/EU), která by se neměla míchat s netříděným domovním odpadem. Místo toho byste měli chránit lidské zdraví a životní prostředí tím, že své odpadní zařízení odevzdáte na určené sběrné místo pro recyklaci odpadních elektrických a elektronických zařízení, které určí vláda nebo místní úřady. Správná likvidace a recyklace pomůže předejít potenciálním negativním dopadům na životní prostředí a lidské zdraví. Obratě se na instalačního technika nebo místní úřady pro více informací o umístění a podmínkách takových sběrných míst.

Přehled produktu

Seznam příslušenství



Prodlužovací tyč

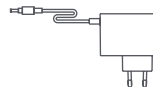

Zdroj napájení



Kartáčová tryska



Štěrbinová tryska

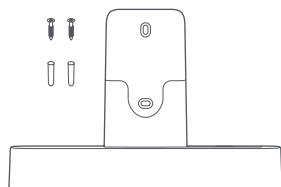

Držák 2 v 1 pro nabíjení a skladování (obsahuje šroub × 2, hmoždinku × 2)

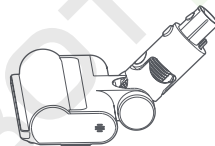

Nenamotávací elektrický kartáč

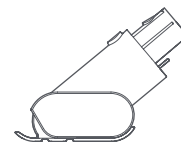

Elektrický kartáč na roztoče

Poznámka: Ilustrace produktu, příslušenství a uživatelského rozhraní v uživatelské příručce slouží pouze pro referenční účely. Skutečný produkt a funkce se mohou lišit v důsledku vylepšení produktu.

Vysavač

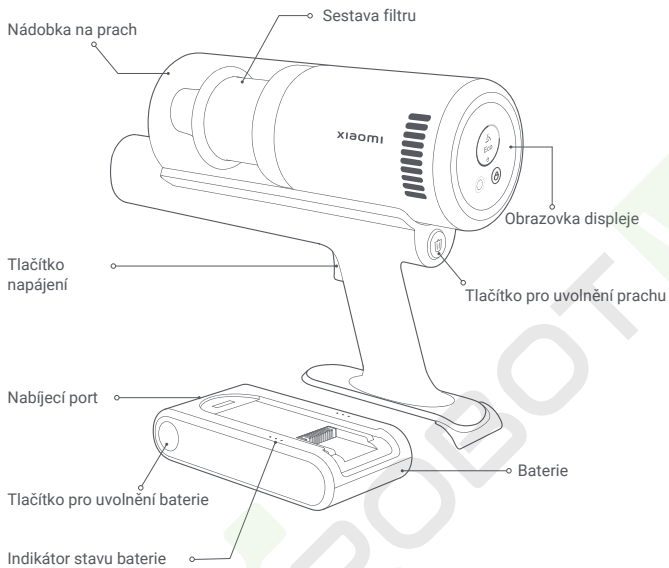

Displej a tlačítka



Poznámka: Když vysavač běží na úrovni sání Turbo pomocí štěrbínové hubice nebo kartáčové hubice, indikátor stavu baterie "dýchá" zeleně. To je normální.

Návod k instalaci

Instalace baterie

Posouvejte vysavač po dráze baterie, dokud nezapadne na místo.

Poznámka: Po instalaci baterie zapněte vysavač stisknutím tlačítka napájení.

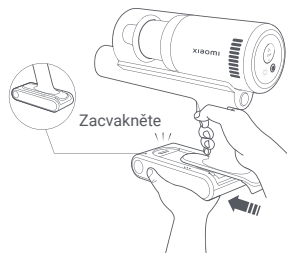

Vyjmutí baterie

Držte vysavač v jedné ruce a uchopte baterii do druhé ruky, poté stiskněte tlačítko pro uvolnění baterie a zatáhněte za vysavač ve znázorněném směru, abyste jej oddělili od baterie.

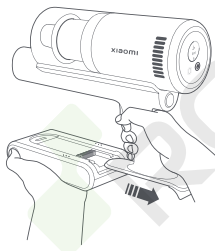

Instalace držáku 2 v 1 pro nabíjení a skladování

- Držák by měl být instalován na chladném a suchém místě v blízkosti elektrické zásuvky. Před instalací se ujistěte, že ve stěně přímo za místem, kde bude držák instalován, nejsou žádné dráty nebo trubky.
- Spodní část držáku by měla být alespoň 115 cm od země.
- Vyberte vhodné místo pro instalaci a označte pozice montážních otvorů na stěně.
- Použijte elektrickou vrtačku s 8 mm vrtákem k vyvrtání otvoru o hloubce přibližně 40 mm v každé označené poloze a poté do každého otvoru vložte hmoždinku.
- Zarovnejte montážní otvory na držáku s otvory na stěně a poté držák připevňte na zeď pomocí dodaných šroubů.

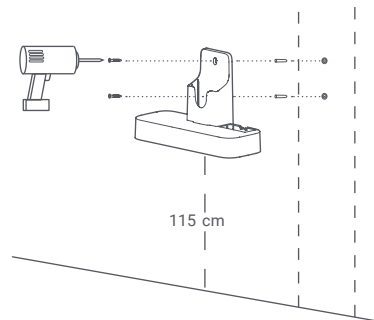

Instalace příslušenství k vysavači

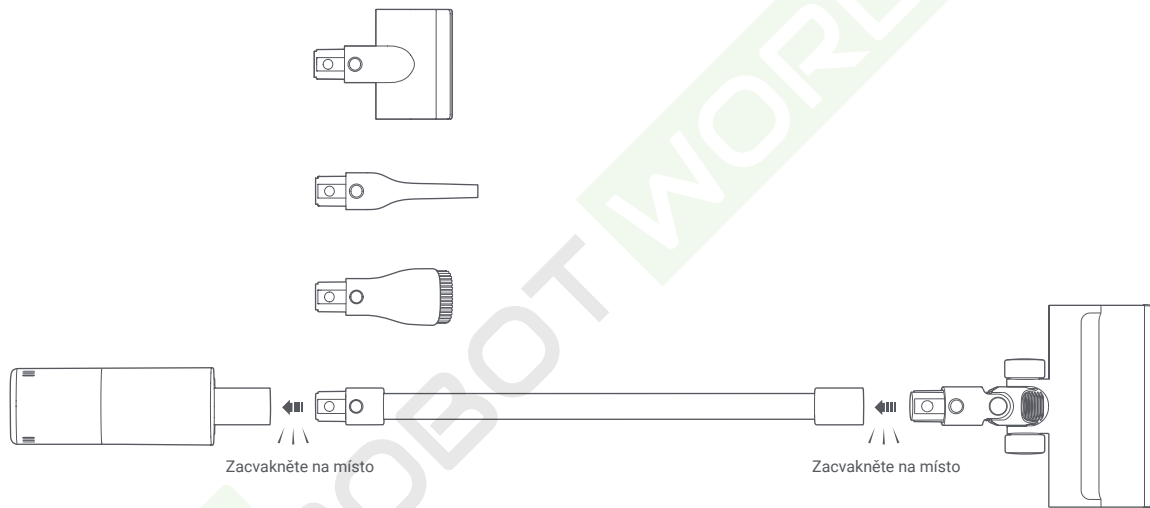

Nabíjení

Nabíjení vysavače pomocí nabíječky

Baterii lze nabíjet nainstalovanou



Nabíjení vysavače na nabíjecím držáku

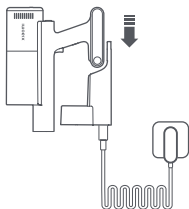

Poznámky:

- Před prvním použitím vysavač plně nabijte. Bude to trvat asi 3 hodiny.
- Jakmile je vysavač plně nabitý, indikátor po 1 minutě zhasne a vysavač poté přejde do režimu úspory energie.
- Vysávání při nejvyšší úrovni sání po delší dobu způsobí zahřátí baterie, což může prodloužit dobu nabíjení. Před nabíjením vysavače je lepší jej 30 minut nechat vychladnout.

Indikátor stavu baterie

● Nesvítí ☀ Bliká ○ Svítí

Během používání

● ● ○ Nízký stav baterie ○ ○ ○ Téměř plná
● ○ ○ Poloviční stav baterie

Indikátor stavu baterie

☀ ☀ ☀ Nabíjení (nízký stav baterie) ☀ ○ ○ Nabíjení (vysoký stav baterie)
☀ ☀ ○ Nabíjení (střední stav baterie) ○ ○ ○ Plně nabitó

Displej

Číslo na displeji představuje aktuální úroveň nabití baterie v procentech během nabíjení. Když se číslo změní na 100, baterie je plně nabitá.

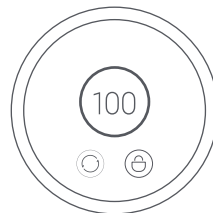
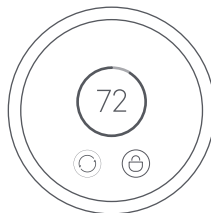

Návod k použití

Nenamotávací elektrický kartáč

K čištění mramorových, dřevěných a kobercových podlah s krátkým vlasem.

Poznámka:

Je normální, že se na válcovém kartáči časem nahromadí malé množství vlasů.

V nenamotávacím elektrickém kartáči je motor, který stíhá chlupy a vlasy namotané na válcovém kartáči. Motor se pravidelně spouští a po určité nepřetržité době chodu budou zacuchané vlasy automaticky odstříženy.

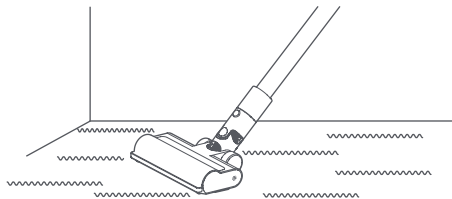

Elektrický kartáč na roztocě

Pro čištění prachu a roztoců z většiny textilních povrchů včetně matrací, látkových pohovek a příkrývek.

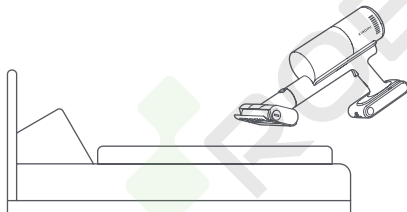

Štěrbínová tryska

Pro čištění úzkých a těžko přístupných míst, jako jsou rohy dveří a oken, kolejnice posuvných dveří, rohy a rohy místností a interiéry vozidel.

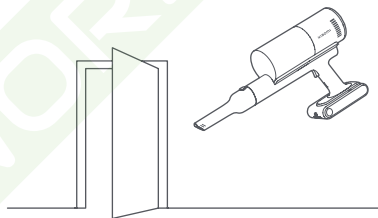

Kartáčová tryska

K vysávání prachu ze záclon, klávesnic, stropů, interiérů vozidel, konferenčních stolků atd.

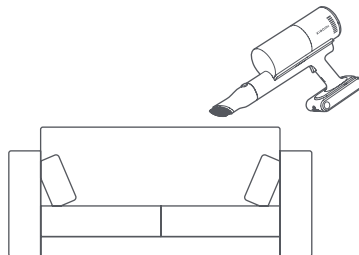

Péče a údržba

Pokyny pro displej a tlačítka

Při použití nenamotávacího elektrického kartáče, elektrického kartáče na roztoče, štěrbínové hubice nebo kartáčové hubice používá vysavač jako výchozí automatický režim a na displeji se zobrazí automatický režim.



- Zelená: Úroveň baterie > 20 %
- Červená: Úroveň baterie ≤ 20 %

- Stisknutím přepnete mezi normálním režimem a nepřetržitým režimem.
- Tlačítko úrovně sání/jazyka
 - Stisknutím můžete procházet úrovněmi sání vysavače Eco, Auto a Turbo.
 - Stisknutím a podržením po dobu 3 sekund vstoupíte do nastavení jazyka a poté stisknutím přepnete jazyk. Chcete-li použít vybraný jazyk, stiskněte a podržte tlačítko po dobu 3 sekund nebo po dobu 5 sekund neprovádějte žádnou operaci.

Pracovní režimy

Normální režim

Vysavač spustíte podržením tlačítka napájení a jeho uvolněním jej zastavíte.

Nepřetržitý režim

Stisknutím tlačítka  přepnete do nepřetržitého režimu.

Stiskněte tlačítko napájení vysavače a ten bude pracovat nepřetržitě; znovu stiskněte tlačítko napájení a vysavač se zastaví.

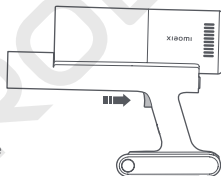

Opatření:

- Vždy používejte originální díly, abyste zajistili normální provoz a zachovali platnost vaší záruky.
- Pokud se nějaká rotující část zasekne, vysavač se může automaticky vypnout. Odstraňte veškeré zachycené cizí předměty a poté pokračujte v používání.
- Před čištěním sejměte kartáčovou hlavici z vysavače, abyste předešli náhodnému zapnutí vysavače, které by mohlo způsobit zranění.
- Nebudete-li vysavač delší dobu používat, plně jej nabijte a odpojte od napájení a poté jej uložte v chladném prostředí s nízkou vlhkostí mimo přímé sluneční světlo.
- Abyste zabránili nadměrnému vybití baterie, dobijte vysavač alespoň jednou za tři měsíce.

Čištění vysavače

Vysavač otřete měkkým suchým hadříkem.

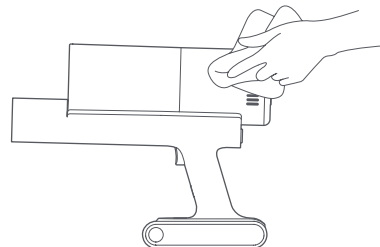

Čištění nádoby na prach

Před čištěním nádoby na prach odpojte napájení a vyjměte prodlužovací tyč. Čisticí schopnost vysavače se sníží, pokud je nádoba na prach naplněna po značku „MAX“. Chcete-li obnovit výkon, vyprázdněte ji.

- Vyprázdnění nádoby na prach: Přidržte nádobku nad odpadkovým košem a potom stiskněte tlačítko pro uvolnění prachu, abyste ji vyprázdnili.

Poznámka: Uvnitř prachového prostoru je gumová přepážka, neodstraňujte ji.

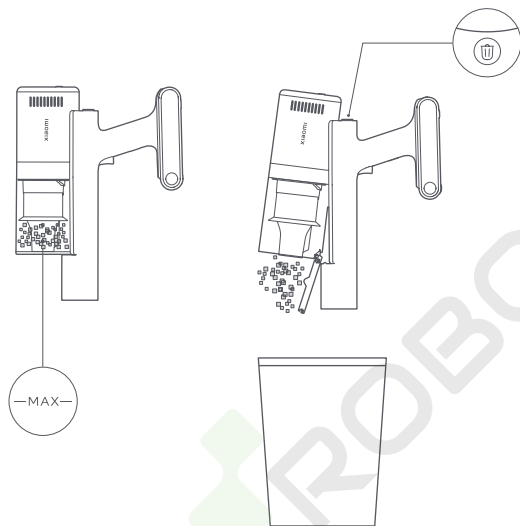

Čištění nádoby na prach a sestavy filtru

1. Stisknutím tlačítka pro uvolnění prachu otevřete kryt nádoby na prach, poté otočte a vytáhněte nádobku ve znázorněném směru a vyjměte sestavu filtru.

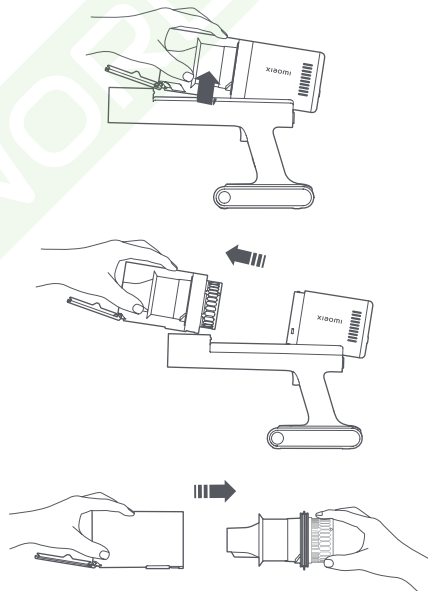

2. Vyšroubujte a vyjměte filtr z předfiltru, poté vytáhněte z filtru houbový filtr.

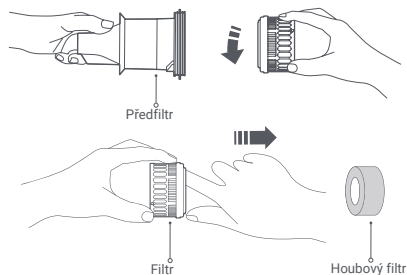

3. Opláchněte nádobku na prach a sestavu filtru pod tekoucí vodou z vodovodu, dokud nebudou čisté, a poté odložte všechny části po dobu nejméně 24 hodin, aby došlo k úplnému vyschnutí.

Poznámky:

- Vyčistěte filtr, opláchněte jej a lehkým poklepáním na okraj filtru odstraňte prach a nečistoty.
- Nedotýkejte se povrchu filtru nebo houbového filtru rukama, kartáčem nebo ostrými předměty, aby nedošlo k poškození filtru.
- Neponořujte filtr do vody.
- Pokud je sací výkon po vyčištění sestavy filtru stále výrazně snížen, můžete zkusit vyměnit starý filtr za nový originální filtr.

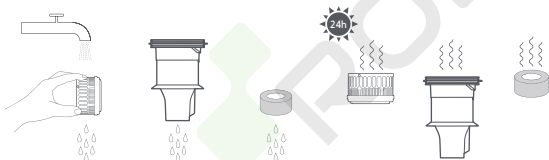

Čištění prachového senzoru

Vyjměte nádobku na prach a sestavu filtru, poté očistěte oblast senzoru měkkým suchým hadříkem.



Čištění nenamotávacího elektrického kartáče

1. Položte hlavu kartáče na rovný povrch tak, aby kartáč směřoval nahoru. Stiskněte uvolňovací tlačítko kartáče ve směru naznačeném šipkou, dokud se kryt hlavy kartáče neotevře, a poté vyjměte kartáč zvednutím v naznačeném směru.

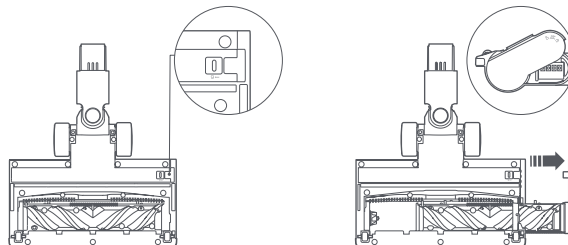

2. Suchým hadříkem nebo papírovou utěrkou setřete přebytečný prach a nečistoty z kartáče, sacího otvoru a průhledného plastového krytu.

Poznámka: Kartáč obsahuje elektromotor. Nečistěte jej vodou.

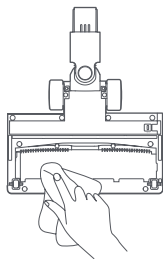

3. Kartáč nasadte zpět ve znázorněném směru a pevně zatlačte na jeho konec, dokud nezapadne na místo.

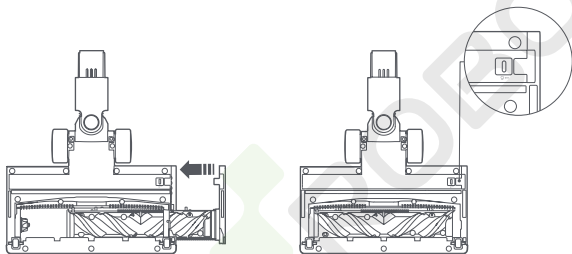

Čištění elektrického kartáče na roztoče

1. Pomocí mince otočte zámek proti směru hodinových ručiček, dokud neuslyšíte cvaknutí.



2. Vyměňte kartáč z elektrického kartáče na roztoče, poté jej opláchněte a vyčistěte.

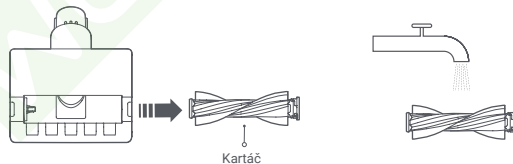

3. Nechte kartáč důkladně vyschnout tak, že jej postavíte ve vzpřímené poloze na dobře větraném místě po dobu nejméně 24 hodin. Jakmile je kartáč suchý, nainstalujte jej zpět podle kroků demontáže v opačném pořadí.

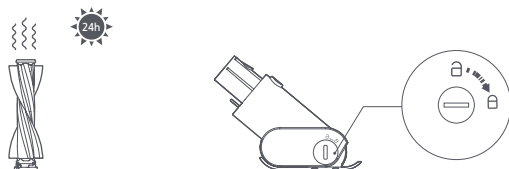







Často kladené dotazy

| Problém | Možná příčina | Řešení |
|---------------------------|---|--|
| Vysavač nefunguje. | Baterie je vybitá. | Před použitím vysavač nabijte. |
| | Ucpané vedení vzduchu nebo filtr. | Odstraňte veškeré překážky v sacím otvoru nebo vzduchovém vedení a vyčistěte filtr. |
| | Není nainstalován filtr nebo není nádobka na prach bezpečně uzavřena. | Ujistěte se, že filtr a nádobka na prach jsou správně nainstalovány. |
| | Baterie má ochranu proti přehřátí. | Počkejte, dokud se teplota baterie nevrátí k normálu, a poté pokračujte v používání. |
| Sací výkon se snižuje. | Nádobka na prach je plná nebo je ucpaný filtr. | Vyprázdněte nádobku na prach a vyčistěte filtr. |
| | Kartáčová hlava je ucpaná. | Odstraňte všechny překážky v nástavci. |
| Špatná výdrž baterie. | Baterie není zcela nabitá. | Před použitím vysavač nabijte. |
| | Nádobka na prach je plná nebo je ucpaný filtr. | Vyprázdněte nádobku na prach a vyčistěte filtr. |
| | Ucpaný kartáčový nástavec nebo kartáčová hlavice. | Odstraňte všechny překážky v nástavci. |
| Vysavač se nenabíjí. | Použitý napájecí zdroj není originální. | K nabíjení vysavače používejte pouze originální napájecí zdroj. |
| Baterie se nabíjí pomalu. | Teplota baterie je příliš nízká nebo příliš vysoká. | Počkejte, až se teplota baterie normalizuje, a poté pokračujte v používání. |

Chybové stavy

Pokud vysavač nepracuje správně, na displeji se zobrazí chybové hlášení. Podívejte se prosím do níže uvedené tabulky řešení problémů, abyste našli řešení na základě chybové zprávy.

| Ikona chyby | Chybové hlášení | Řešení |
|---|------------------------------|---|
|  | Vzduchové vedení zablokováno | Odstraňte veškeré překážky z prachového prostoru, předfiltru, filtru, prodlužovací tyče, kartáče a trysky. |
|  | Zaseknutý otočný kartáč | Odstraňte veškeré nečistoty nebo předměty ucpané nebo zamotané na válcovém kartáči. |
|  | Nízký stav baterie | Vysavač brzy nabijte. |
|  | Baterie vybita | Vysavač brzy nabijte. |
|  | Baterie se přehřála | Počkejte, dokud se teplota baterie normalizuje, a poté pokračujte v používání. |
|  | Vyčistěte senzor | Otřete prach ze senzoru suchým hadříkem nebo papírovou utěrkou. |
|  | Chyba filtru/nádoby na prach | Filtr není správně nainstalován nebo nádoba na prach není bezpečně uzavřena či nainstalována. Nainstalujte je prosím správně. |
| | Chyba napájení | K nabíjení vysavače použijte pouze originální napájecí zdroj. |
| | Chybový kód | Kontaktujte prosím poprodejní servis a domluvte si údržbu. |

Specifikace

| Xiaomi Vacuum Cleaner G11 | | | |
|---------------------------|-------------------------|-----------------|--------------|
| Název | Cordless Vacuum Cleaner | Model | MJWXCQ05XYHW |
| Jmenovité napětí | 22,2 V = | Jmenovitý výkon | 500 W |
| Nabíjecí napětí | 26,0 V = | Čistá hmotnost | 4,15 kg |

| Nenamotávací elektrický kartáč | | Elektrický kartáč na roztoče | |
|--------------------------------|-----------------|------------------------------|-----------------|
| Model | MJWXCQ05XYHW-DS | Model | MJWXCQ05XYHW-CM |
| Jmenovitý výkon | 90 W | Jmenovitý výkon | 10 W |
| Jmenovité napětí | 22,2 V = | Jmenovité napětí | 22,2 V = |

| Baterie | | Zdroj napájení | | | |
|--------------------|-----------------|----------------|---|----------------------------------|--------|
| Model | MJWXCQ05XYHW-DC | Výrobce | Zhongshan Baolijin Electronic Co., Ltd. | Průměrná aktivní účinnost | 87,0% |
| Jmenovitá kapacita | 3050 mAh | Model | BLJ24WD260090P-V | Účinnost při nízké zátěži (10 %) | 79,2% |
| Energie | 67,71 Wh | Vstup | 100–240 V~ 50/60 Hz 0.8 A | Spotřeba energie naprázdno | 0,06 W |
| Jmenovité napětí | 22,2 V = | Výstup | 26.0 V = 0.9 A 23.4 W | | |

ZÁRUČNÍ UPOZORNĚNÍ

TATO ZÁRUKA VÁM DÁVÁ ZVLÁŠTNÍ PRÁVA, MŮŽETE MÍT TAKÉ DALŠÍ PRÁVA USTANOVENÁ ZÁKONY VAŠÍ ZEMĚ, PROVINCE ČI STÁTU. V NĚKTERÝCH ZEMÍCH, PROVINCIÍCH ČI STÁTECH MŮŽE SPOTŘEBITELSKÉ PRÁVO UKLÁDAT MINIMÁLNÍ ZÁRUČNÍ OBDOBÍ. SPOLEČNOST XIAOMI NEVYLUČUJE, NEOMEZUJE ANI NEPOZASTAVUJE VAŠE DALŠÍ PRÁVA JINAK, NEŽ JÍ POVOLUJE ZÁKON. PRO ÚPLNÉ POROZUMĚNÍ VAŠIM PRÁVŮM VÁM DOPORUČUJEME KONZULTOVAT ZÁKONY VAŠÍ ZEMĚ, PROVINCE NEBO STÁTU.

1. OMEZENÁ ZÁRUKA NA PRODUKT

Společnost XIAOMI zaručuje, že produkty budou při běžném používání v souladu s uživatelskou příručkou během záruční doby bez vad materiálu a zpracování. Trvání a podmínky vztahující se k zákonné záruce jsou stanoveny příslušnými místními zákony. Další informace o výhodách spotřebitelské záruky najdete na oficiálních webových stránkách společnosti Xiaomi: <https://www.mi.com/en/service/warranty/>. Společnost Xiaomi zaručuje původnímu kupujícímu, že její Xiaomi produkt nebude mít při běžném používání ve výše uvedeném období vady materiálu a zpracování. Společnost Xiaomi nezaručuje, že provoz produktu bude nepřerušovaný nebo bezchybný. Společnost Xiaomi neodpovídá za škody vzniklé nedodržením pokynů týkajících se používání produktu.

2. NÁPRAVY

Pokud je zjištěna vada hardware a společnost Xiaomi během záruční doby obdrží platnou reklamaci, společnost Xiaomi buď (1) produkt bezplatně opraví, (2) produkt vymění nebo (3) vrátí peníze za produkt, s výjimkou případných nákladů na přepravu.

3. JAK ZÍSKAT ZÁRUČNÍ SERVIS

Chcete-li získat záruční servis, musíte produkt doručit na adresu uvedenou společností Xiaomi, a to v původním obalu nebo obalu podobném, který poskytuje stejný stupeň ochrany produktu. S výjimkou rozsahu zakázaného platnými zákony může společnost Xiaomi vyžadovat, abyste před obdržením záručního servisu předložili důkaz nebo doklad o nákupu a / nebo vyhověli registračním požadavkům.

4. VYLOUČENÍ A OMEZENÍ

Pokud společnost Xiaomi nestanoví jinak, vztahuje se tato omezená záruka jen na produkty vyrobené společností Xiaomi nebo pro ni a identifikovatelné ochrannými známkami, obchodním názvem nebo logem "Xiaomi" nebo "Mi". Omezená záruka se nevztahuje na (a) škody způsobené přírodou či vyšší mocí, například úderem blesku, tornádem, povodní, ohněm, zemětřesením nebo jinou vnější příčinou; (b) nedbalost; (c) komerční využití; (d) změny nebo úpravy jakékoli části produktu; (e) poškození způsobené použitím s jinými než Xiaomi produkty; (f) škody způsobené nehodou, zneužitím či nesprávným použitím; (g) poškození produktu způsobené provozováním produktu mimo povolené či zamýšlené použití popsané společností Xiaomi, nesprávným napětím nebo napájením; nebo (h) Poškození způsobené servisem (vč. aktualizace a rozšíření) provedeného kýmkoli, kdo není zástupcem Xiaomi.

Je vaší odpovědností zálohovat veškerá data, software nebo jiné materiály, které jste na produktu uložili nebo uchovali. Je pravděpodobné, že během servisního procesu dojde ke ztrátě nebo přeformátování dat, softwaru nebo jiných materiálů v zařízení, společnost Xiaomi nenese odpovědnost za takové poškození nebo ztrátu. Žádný prodejce, agent nebo zaměstnanec Xiaomi není oprávněn provádět jakékoli úpravy, rozšíření nebo doplnění této omezené záruky. Pokud bude jakákoli podmínka shledána nezákonnou nebo nevymahatelnou, nebude ovlivněna ani narušena zákonnost nebo vymahatelnost zbývajících podmínek. S výjimkou případů, kdy to zakazují zákony nebo jinak slibuje společnost Xiaomi, budou poprodejní služby omezeny na zemi nebo region původního nákupu. Na produkty, které nebyly řádně dovezeny a / nebo nebyly řádně vyrobeny společností Xiaomi a / nebo nebyly řádně získány od společnosti Xiaomi nebo od oficiálního prodejce Xiaomi, se tyto záruky nevztahují. Podle platných zákonů můžete využívat záruk od neoficiálního prodejce, který produkt prodal. Společnost Xiaomi vás proto vyzývá, abyste kontaktovali prodejce, od kterého jste produkt zakoupili.

Současné záruky se nevztahují na Hongkong a Tchaj-wan.

5. PŘEDPOKLÁDANÉ ZÁRUKY

S výjimkou rozsahu zakázaného příslušnými zákony budou mít všechny předpokládané záruky (včetně záruk prodejnosti a vhodnosti pro konkrétní účel) omezenou dobu trvání až do maximální doby trvání této omezené záruky. Některé jurisdikce neumožňují omezení délky implicitní záruky, takže výše uvedené omezení nebude v těchto případech použito.

6. OMEZENÍ ŠKOD

S výjimkou rozsahu zakázaného platnými právními předpisy nebude společnost Xiaomi odpovědná za žádné škody způsobené nehodami, nepřímými, zvláštními nebo následnými škodami, mimo jiné včetně ztráty zisků, výnosů nebo dat, škod vyplývajících z jakéhokoli porušení výslovné nebo implicitní záruky či podmínky nebo podle jakékoli jiné právní teorie, i když byla společnost Xiaomi informována o možnosti takových škod.

7. KONTAKTY XIAOMI

Pro zákazníky, prosím navštivte následující web: <https://www.mi.com/en/service/warranty/>. Kontaktní osobou pro poprodejní službu může být jakákoli osoba v autorizované servisní síti Xiaomi, autorizovaní distributoři Xiaomi nebo konečný prodejce, který vám produkty prodal. V případě pochybností kontaktujte příslušnou osobu.

Vyrobena pro: Xiaomi Communications Co., Ltd.
Výrobce: Beijing Shunzao Technology Co., Ltd.
(společnost Mi Ecosystem)

Adresa: 101, 1st floor, Building1, No.16, Anningzhuang East Road, Haidian District, 100089 Beijing, PEOPLE' S REPUBLIC OF CHINA

Další informace naleznete na www.mi.com

Dovozce:

Beryko s.r.o.

Na Roudné 1162/76, 301 00 Plzeň

www.beryko.cz

