



Robotický čistič bazénů

Pro komerční - veřejné plavecké bazény

Manuál pro obsluhu



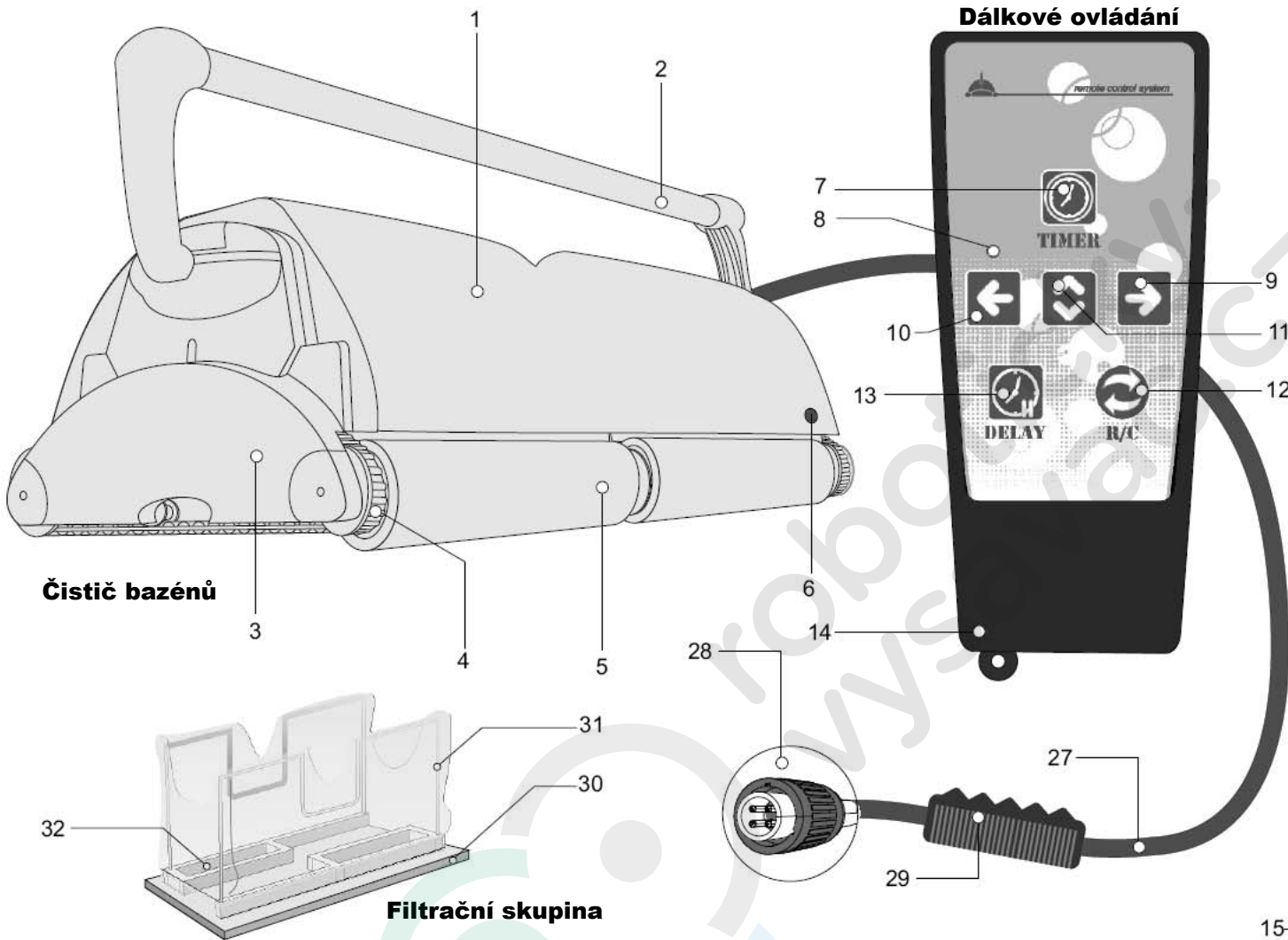

Čistič bazénů

Dálkové ovládání

Zdroj napájení

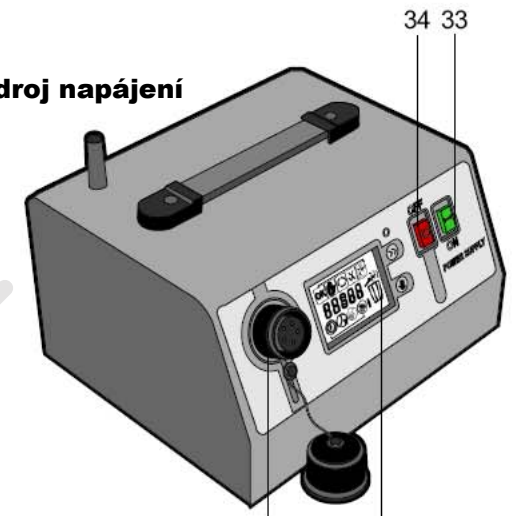

Robotický čistič bazénů

Pro komerční - veřejné plavecké bazény

PŘEHLED SOUČÁSTEK

Čistič bazénů

1. Tělo jednotky
2. Rukojeť
3. Boční deska
4. Pohonný řemen
5. Trubicová kola a kartáče
6. Infračervený senzor

Dálkové ovládání

7. tlačítko časovače
8. LED
9. tlačítko pro zatáčení vpravo
10. tlačítko pro zatáčení vlevo
11. tlačítko pro změnu směru
12. tlačítko režimu dálkového ovladače
13. tlačítko pro zpoždění
14. vysílač dálkového ovladače

Ovládací panel

15. Doba provozu
16. Režim inicializace
17. Režim zpoždění
18. Režim čištění
19. indikátor OK/chyba
20. Testovací režim
21. Plný sáček
22. Informace
23. Volba vlastností bazénu
24. Volba typu čištění
25. Volba doby zpoždění
26. Volba cyklu čištění

Plovoucí kabel

27. plovoucí kabel
28. zástrčka (od transformátoru k jednotce)
29. Otočný prvek E-Z

Filtrační skupina

30. Skupina spodního víka
31. Filtrační sáček
31. Chlopně vstupního ventilu

Zdroj napájení

33. Tlačítko ON – zapnuto
34. Tlačítko OFF-vypnuto
35. Zásuvka

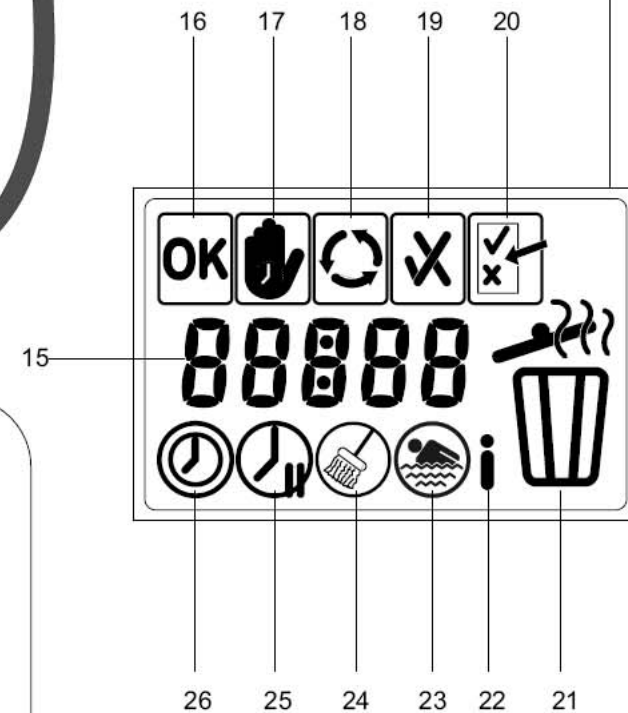

Ovládací panel zdroje napájení

Obsah

1. NEŽ POUŽIJETE SVŮJ ČISTIČ BAZÉNU	STRANA 4
2. PROGRAMOVÁNÍ VAŠEHO ČISTIČE BAZÉNU	STRANA 8
3. NASTAVENÍ DOBY PROVOZU	STRANA 8
4. NASTAVENÍ DOBY ZPOŽDĚNÍ	STRANA 9
5. ÚROVEŇ ČIŠTĚNÍ	STRANA 9
6. VLASTNOSTI BAZÉNU	STRANA 10
7. POUŽÍVÁNÍ DÁLKOVÉHO OVLÁDÁNÍ	STRANA 11
8. INFORMAČNÍ REŽIM	STRANA 13
9. ÚDRŽBA A NASTAVOVÁNÍ	STRANA 17
10. PRŮVODCE ŘEŠENÍM POTÍŽÍ	STRANA 18
11. VOZÍK AQUA KART	STRANA 23



1. Než použijete svůj čistič bazénu

Umístění jednotky zdroje napájení (transformátoru)

Jednotka zdroje napájení by měla být umístěna v jakémkoliv krytém prostoru, alespoň 3 metry (10 stop) od okraje plaveckého bazénu. Dále by zdroj napájení neměl být ponechán na dešti nebo umístěn do kaluže vody. Pokud je to možné, umístěte zdroj napájení do poloviny délky bazénu (obr. 1) Tím umožníte kabelu a jednotce dosáhnout do všech rohů bazénu. Připojený zdroj napájení je nakonfigurován pro JEDNO z následujících vstupních napětí:

a) 115 V, b) 230 V

Ujistěte se, že nálepka na zadní straně transformátoru odpovídá použitému vstupnímu napětí.

VAROVÁNÍ!!

1) Vaše elektrická zásuvka musí mít nainstalován přerušovač proudu pro případ zkratu (GFCI v USA) nebo proudový chránič (RCD – Evropa) pro svou ochranu i pro snížení rizika úrazu elektrickým proudem.

2) Jednotka by neměla být provozována při teplotách vody nad 35 °C (94 °F)

3) Ukládejte jednotku na chráněném místě s teplotou minimálně 12 °C (55 °F), abyste zamezili poškození vnitřních těsnění

Důležité tipy

- Vypněte a odpojte zdroj napájení pokaždé, když vytahujete čistič z vody.
- Vyčistěte filtrační sáček po každém cyklu.
- Periodicky rovnejte plovoucí kabel.
- Vyměňujte opotřebované kartáče pro zajištění maximálního výkonu při čištění.
- Zachovejte obal vašeho čističe pro ukládání mimo sezónu nebo pro zaslání jednotky dealerovi, pokud by byl zapotřebí servisní zásah.
- Ponechte váš čistič bazénu ve vodě 15 až 20 minut po každém čistícím cyklu.
- Pokud jej nepoužíváte, nenechávejte váš čistič na přímém slunečním světle.
- Nikdy nenechávejte zdroj napájení na přímém slunci nebo na dešti.
- Příležitostně byste měli váš čistič propláchnout včetně západek a vstupních ventilů na skupině spodního víka v čerstvé čisté vodě. Prodloužíte tím životnost pohonných řemenů, pohonných pásů a kartáčů pro drhnutí.
- Jednou měsíčně čistěte vrtuli (viz strana 15)

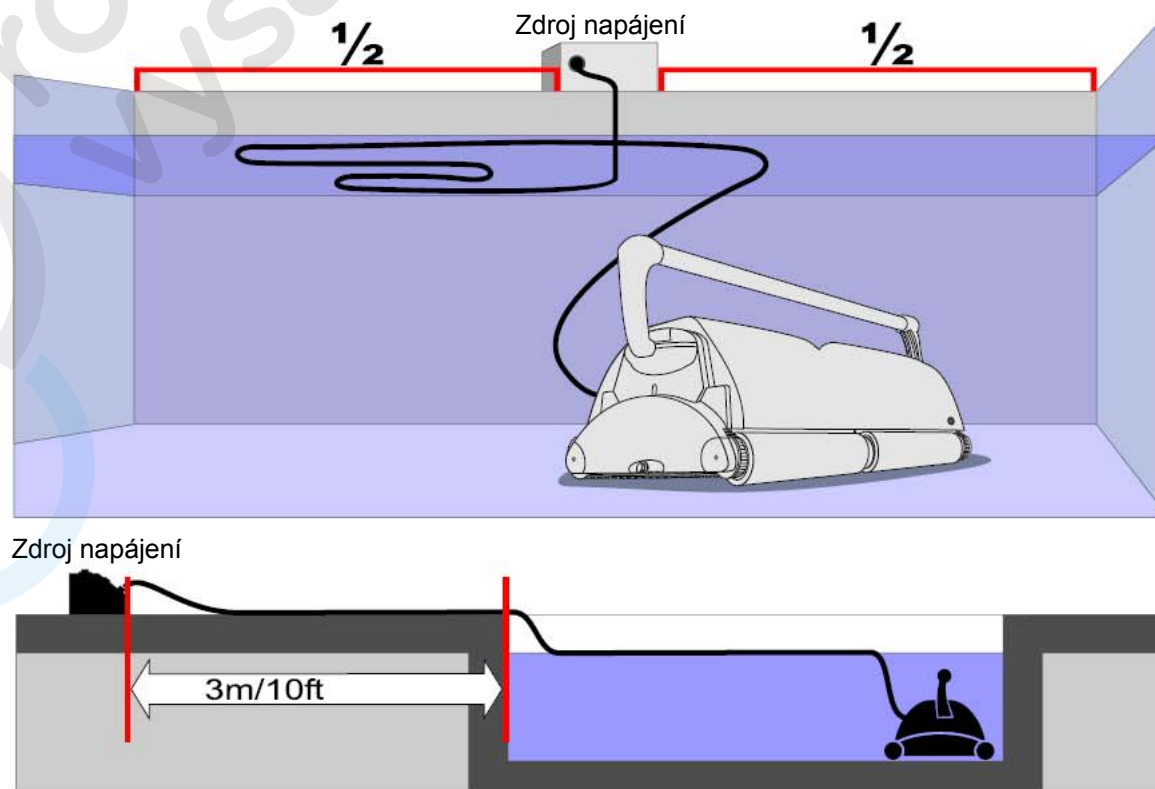

Obr. 1

Provozujeme čistič bazénů

- 1) Připojte kabel čističe bazénů do zdroje napájení. Ujistěte se, že výstupek na zástrčce přesně odpovídá zářezu na zásuvce zdroje napájení (obr. 2)
- 2) Čistič zcela ponořte do vody.
- 3) Když je čistič bazénů ve vodě, jemně jím zakývejte ze strany na stranu (obr. 3). Tím umožníte zachycenému vzduchu uniknout skrz výstupy čerpadla. Poté nechte s jemným odstrčením čistič potopit na dno bazénu.
POZNÁMKA: Pokud se čistič nepotopí na dno bazénu, může za to zachycený vzduch. Tento vzduch musí být pro správnou funkci čističe vypuštěn (opakujte krok 3).
- 4) Zcela odviňte plovoucí kabel a rozložte jej na povrchu vody v bazénu co nejrovnoměrněji. Ujistěte se, že na kabelu nejsou žádné uzly a není zamotaný (obr. 1)
- 5) připojte zdroj napájení do řádně uzemněné zásuvky. (Znovu si ověřte správné napětí.) Zapněte zdroj napájení. Čistič bazénů začne pracovat a čistit bazén podle toho, který program čištění zvolíte. Podrobnosti viz následující stránka.

Vyjímání jednotky z bazénu

1. Vytahujte jednotku za plovoucí kabel, dokud není blízko u hladiny a připojená skupina lana není ve vašem dosahu.
2. Otáčejte jednotkou, dokud nebudou kartáče u stěny.
3. Oběma rukama uchopte smyčku na konci skupiny lana a jemně táhněte, nebo se zakloňte tak, abyste zvedli zadní stranu jednotky z vody. To umožní vytečení vody z robota.
4. Když voda vyteče, uchopte oběma rukama rukojeť a zvedněte jednotku z vody.
POZOR: Přitažení jednotky bočním krytem ke stěně bazénu a použití rukojeti pro zvednutí vzdálenější strany z vody pro odtok vody může vážně poškodit skupinu držadla.

správně



špatně

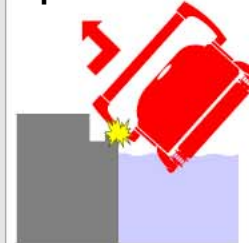

Obr. 4

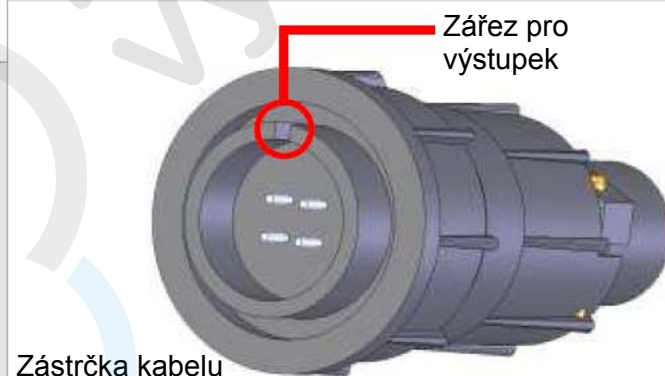

Obr. 2

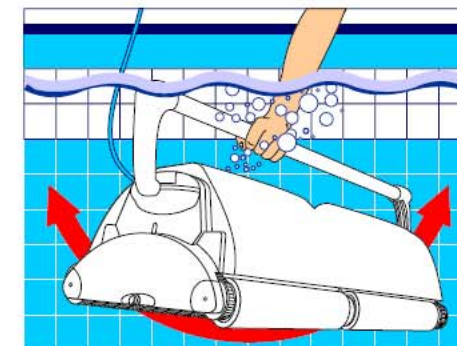

Obr. 3

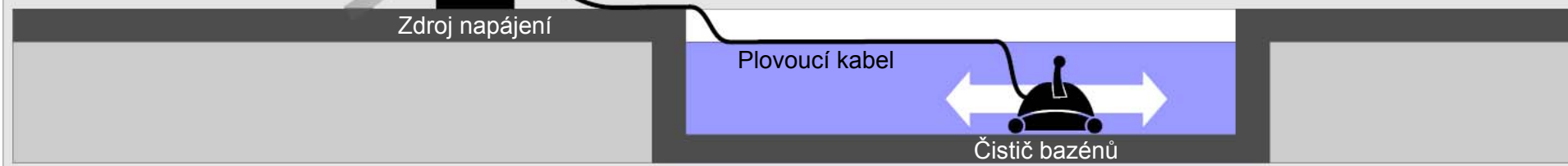

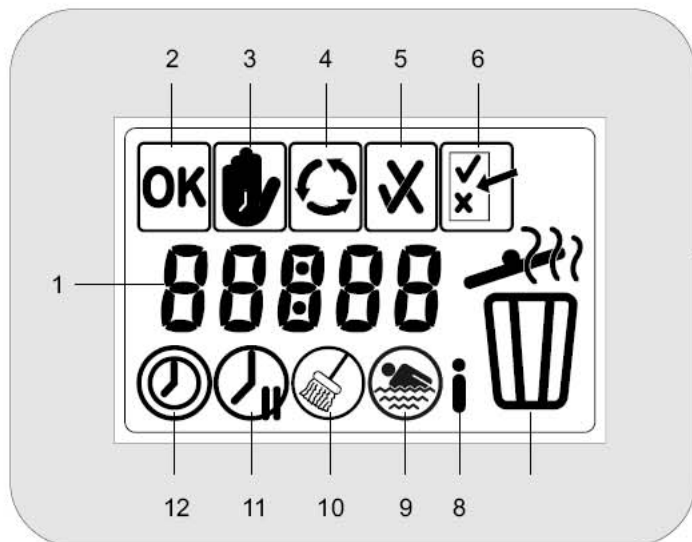

Ovládací panel

1. Doba provozu
2. Režim inicializace
3. Režim zpoždění
4. Režim čištění
5. Indikace OK/chyba
6. testovací režim
7. Plný sáček
8. Informace
9. Volba vlastností bazénu
10. Volba typu čištění
11. Volba doby zpoždění
12. Volba cyklu čištění

Zdroj napájení

Nový zdroj napájení vám umožní naprogramovat váš robotický čistič pro:

- dobu provozu
- délku bazénu
- povrchový materiál
- požadovanou úroveň čištění

Můžete také zvolit požadovanou dobu zpoždění před začátkem cyklu čištění. LCD displej napájecího zdroje poskytuje informace o chybách, celkové době provozu a provozní údaje o posledním cyklu čištění.

Ovládací panel

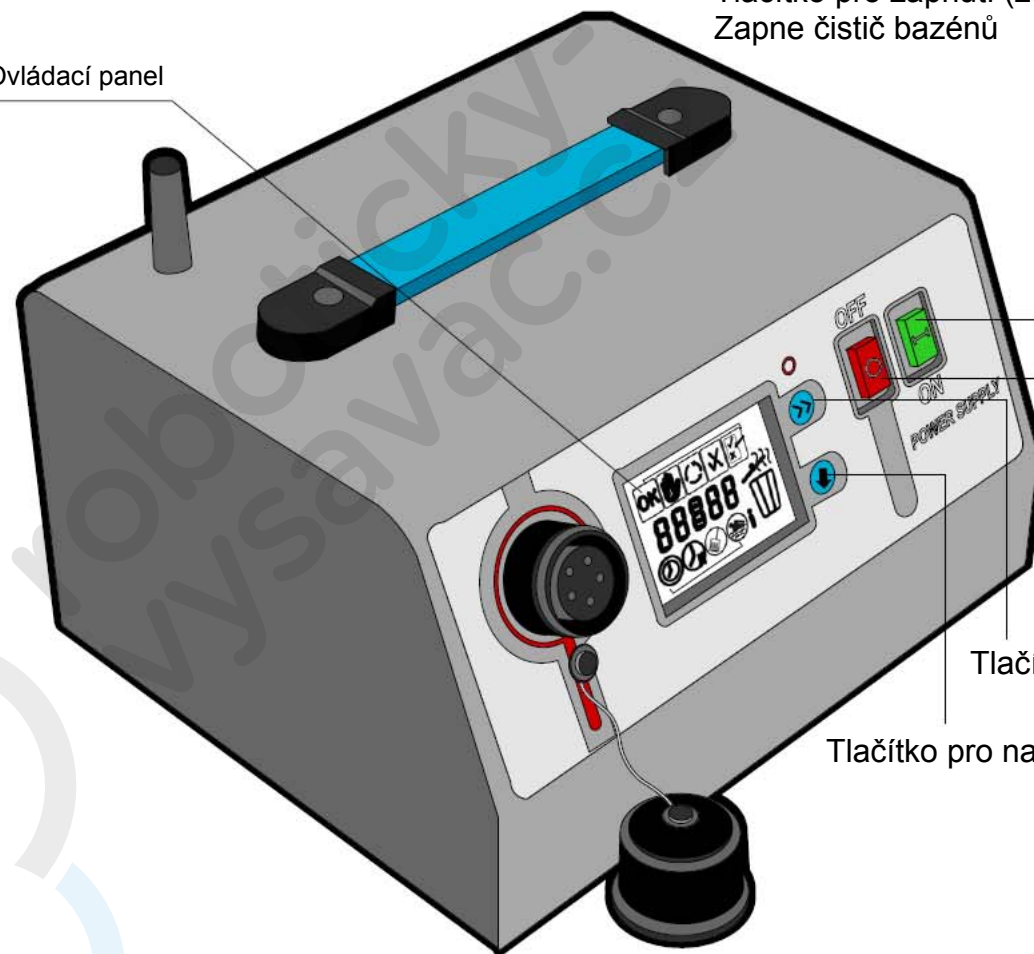

Tlačítko pro vypnutí (červené)
Vypne čistič bazénů

Tlačítko pro zapnutí (zelené)
Zapne čistič bazénů

Tlačítko volby

Tlačítko pro nastavování

V zájmu ochrany ovládacího panelu (LCD displeje) nenechávejte zdroj napájení na přímém slunci, ani jej nevystavujte dešti

Indikace pro operátora



Režim inicializace

Sděluje, že robotický čistič je připraven k použití; nejsou detekovány žádné chyby.



Režim zpoždění

Sděluje, zda je robotický čistič v režimu zpoždění:

- Indikátor svítí: robotický čistič je v režimu zpoždění
- Indikátor nesvítí: běžný provoz, robotický čistič není v režimu zpoždění.



Režim čištění

Otáčením sděluje, že robotický čistič je v režimu čištění.

Robotický čistič - čistí pro předem určenou dobu dle právě použitého programu čištění
VELKÉ JEDNOTKY: 3, 5, 7 & 9 hodin.
MALÉ JEDNOTKY: 3, 5 & 7 hodin.



Indikátor OK/chyba

OK (✓) Předchozí cyklus čištění byl úspěšně dokončen
Chyba (X) Během předchozího cyklu čištění se vyskytla chyba.



Testovací režim

Pouze pro techniky

Displej



Provozní doba – hh:mm
Doba čekání – hh:mm
Typ čištění, délka bazénu,
informační a chybové kódy.

Indikátory programů – aktivní nastavování parametrů



tlačítko volby

Stisk tlačítka volby umožňuje uživateli zvolit programový režim, zatímco prochází mezi programovými režimy.



tlačítko nastavení

Stisknutím tlačítka nastavení se nastavuje zvolená hodnota při procházení mezi volbami.

2. programování vašeho čističe bazénů

Programování

Robotický čistič je zasílán s následujícími implicitními továrními hodnotami nastavení:

Doba cyklu	3 hodiny
Doba zpoždění	Bez zpoždění
Úroveň čištění	Obvyklá
Délka bazénu	50 m
Typ bazénu	Hrubá keramika

- Robotický čistič bude fungovat podle implicitních továrních hodnot nastavení, pokud nebudou tyto ručně změněny (viz sekce „Programování robotického čističe“).
- Naprogramované hodnoty zůstanou uloženy v paměti zdroje napájení i po vypnutí robotického čističe.

VELKÉ JEDNOTKY: Jsou všechny jednotky vybavené 2 motory sacího čerpadla
MALÉ JEDNOTKY: jsou všechny jednotky vybavené 1 motorem sacího čerpadla

Pro naprogramování vašeho robotického čističe použijte následující postup:

A. PŘIDRŽTE ZELENÉ TLAČÍTKO „ON“, DOKUD NEUSLYŠÍTE KLIKNUTÍ; Indikátor OK bude 4 sekundy blikat a poté zhasne (zdroj napájení se přitom samočinně testuje).

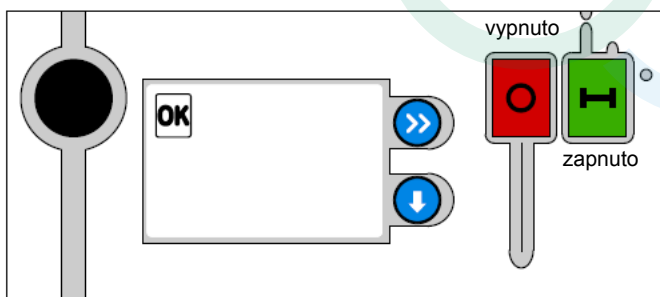





Poznámka: Naprogramované hodnoty jsou ukládány do paměti. Proto robotický čistič vždy začne práci podle posledních naprogramovaných hodnot.

B. POKUD SE OBJEVÍ SYMBOL (X), DOŠLO K CHYBĚ.
Zjistěte kód chyby zobrazením informací.

3. Nastavení doby provozu

Nastavte dobu cyklu podle množství nečistot v bazénu. Příslušným způsobem prodlužte dobu cyklu.

- Stiskněte tlačítko pro volbu  Indikátor doby cyklu  a času 03:00 začnou blikat.
- Tiskněte tlačítko nastavení  dokud se nezobrazí požadovaná doba cyklu. Například dvěma stisky zobrazíte dobu cyklu 7 hodin.
- Stiskněte tlačítko volby 
 - zobrazení času přestane blikat a doba cyklu je nastavena.
 - na displeji se objeví další režim programování.

Poznámka:

- Robotický čistič nepřerušuje práci během nastavování doby cyklu. Indikátor doby provozu je aktivní a hodiny zaznamenávají dobu provozu.
- Pokud není po nastartování stisknuto tlačítko volby, je indikátor doby provozu automaticky aktivován po 60 sekundách. Stejnou logikou se řídí i všechna ostatní uložená nastavení.



Indikátory Programování – aktivní nastavení parametru



Zvolte cyklus čištění
VELKÉ JEDNOTKY: 3, 5, 7 & 9 hodin.
MALÉ JEDNOTKY: 3, 5 & 7 hodin.

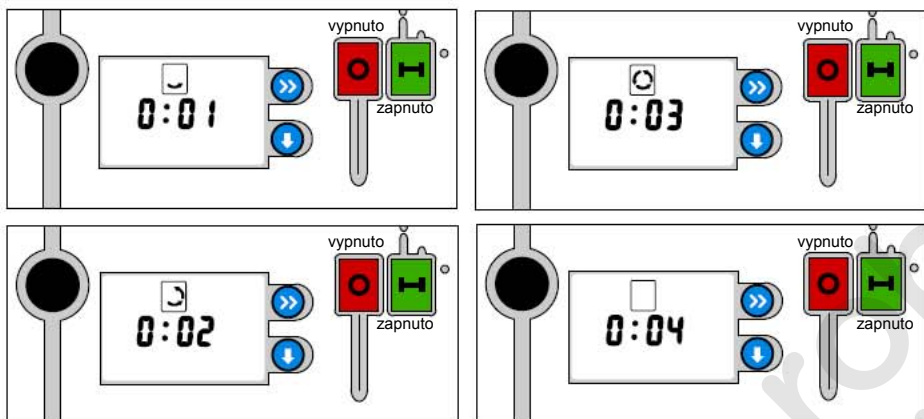

d) po naprogramování doby cyklu čištění se na displeji zdroje napájení objeví celková doba právě probíhajícího čištění. Celková doba je zobrazována až do konce probíhajícího cyklu čištění.

4. Nastavení doby zpoždění

Odložení provozu robotického čističe umožňuje:

- Nečistotám klesnout na dno bazénu.
- Načasovat cyklus čištění tak, aby skončil v době otevírání bazénu.

Bazén tak bude čistý a připravený pro plavce.

a) Tiskněte tlačítko volby  dokud se neobjeví a nezabliká

indikátor doby zpoždění .

b) Stiskněte tlačítko nastavení  na hodinách zabliká 0

(bez zpoždění)

c) Tiskněte tlačítko nastavení  dokud se nezobrazí

požadovaná doba zpoždění. Například dvěma stisky zobrazíte dobu zpoždění 3 hodiny.

d) Stiskněte tlačítko volby



- zobrazení času přestane blikat a doba zpoždění je nastavena.
- na displeji se objeví další režim programování.

• Aktivuje se indikátor doby zpoždění  a hodiny odečítají

zbývající čas (pokud byla nastavena doba zpoždění 3 hodiny, bude nyní čištění odloženo o 3 hodiny).

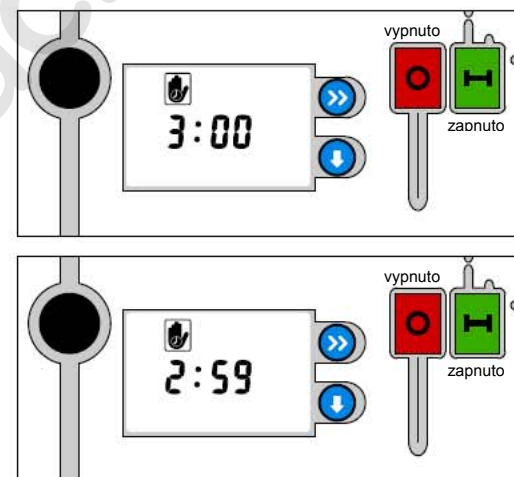

Indikátory Programování – aktivní nastavení parametru



Zvolte dobu zpoždění
VELKÉ JEDNOTKY: 0 (implicitní) 2, 3, 4 & 5
MALÉ JEDNOTKY: 0 (implicitní) 2 & 3

5. Nastavení úrovně čištění

DOPORUČENÍ:

- Před prvním použitím robotického čističe nastavte hodnoty úrovně čištění podle úrovně čištění, délky bazénu a povrchového materiálu bazénu, který chcete čistit.
- Pokud budete používat robotický čistič pro čištění jiného bazénu, nastavte podle toho hodnoty úrovně čištění.

a) Stiskněte a přidržte tlačítko nastavení;



a poté stiskněte tlačítko volby;



indikátor úrovně čištění



a displej úrovně čištění

(hodiny) začnou blikat.

Indikátory Programování – aktivní nastavení parametru



Zvolte úroveň čištění

Zvolte jednu z následujících možností

- 1- Lehké čištění; krátký cyklus
- 2- Běžné čištění (implicitní); standardní cyklus
- 3- Důkladné čištění; dlouhý cyklus, u nějž čerpadlo sání pracuje na vysoký výkon

Poznámka: Současné tisknutí tlačítek volby a nastavení brání nechtěnému přeprogramování hodnot úrovně čištění.

b) Tiskněte tlačítko nastavování



dokud se nezobrazí

požadovaná úroveň čištění.

Stiskněte např. dvakrát pro zobrazení úrovně čištění 3.

c) Znovu stiskněte tlačítko volby



- Úroveň čištění je nastavena
- na displeji se objeví další režim programování.



6. Nastavení vlastností bazénu

DOPORUČENÍ:

- Před prvním použitím robotického čističe nastavte hodnoty vlastností bazénu podle bazénu, který chcete čistit. Můžete také o nastavení hodnot požádat vašeho dealera.
- Pokud budete používat robotický čistič pro čištění jiného bazénu, nastavte podle toho hodnoty vlastností bazénu.

a) Tiskněte tlačítko volby



dokud se neobjeví indikátor

vlastností bazénu



Indikátor vlastností bazénu začne blikat.

b) Stiskněte a přidržte tlačítko nastavení



a poté stiskněte

tlačítko volby



c) Tiskněte tlačítko nastavení



dokud se nezobrazí



požadovaná délka bazénu. Například dvěma stisky zobrazíte délku bazénu 35.

d) Stiskněte tlačítko volby



• Indikátor vlastností bazénu přestane blikat a délka bazénu je nastavena.

• Objeví se a začne blikat indikátor povrchu bazénu



e) Tiskněte tlačítko nastavení





dokud se nezobrazí

požadovaný povrch bazénu.

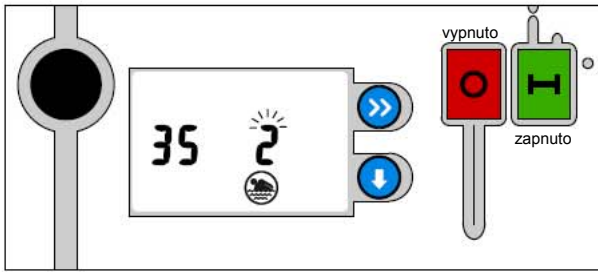
Například dvěma stisky zobrazíte hodnotu povrchu bazénu 2.



- f) Stiskněte tlačítko volby 
 - Indikátor povrchu bazénu přestane blikat a povrch bazénu je nastaven.
- g) Znovu stiskněte tlačítko volby 
 - Na displeji se objeví indikátor informačního režimu.

Indikátory Programování – aktivní nastavení parametrů



Zvolte vlastnosti bazénu

Délka bazénu – zvolte jednu ze tří možností:

VELKÉ JEDNOTKY

25 – Délka bazénu je 25 metrů

35 – Délka bazénu je 30 až 40 metrů

50 – Délka bazénu je 50 metrů

MALÉ JEDNOTKY

15 – Délka bazénu je 15 metrů

20 – Délka bazénu je 20 metrů

25 – Délka bazénu je 25 metrů

Poznámka: Rozměry bazénu ovlivňují minimální dobu čištění.

Povrch bazénu – vyberte jednu ze čtyř možností:

- Betonový povrch
- Vinylový povrch
- Hrubý keramický povrch (implicitní volba)
- Hladký keramický povrch

7. Používání dálkového ovládání

Spárování jednotky dálkového ovládání se zdrojem napájení

Je nezbytné, aby byla jednotka dálkového ovládání spárována se zdrojem napájení. Tento proces zajišťuje to, že robotický čistič půjde ovládat jen konkrétním dálkovým ovladačem.

Původní dálkový ovladač dodaný s vaším robotem je spárován se zdrojem napájení.

Pro spárování jednotky dálkového ovládání se zdrojem napájení:

Na jednotce dálkového ovládání současně stiskněte tlačítka zpoždění (DELAY) a R/C; na displeji zdroje napájení se objeví ID dálkového ovladače a jednotka dálkového ovladače je tímto spárována se zdrojem napájení.

Naprogramování bude aktivní pouze tehdy, pokud bude v informacích zobrazeno ID RC.



Funkce dálkového ovládání



Časovač

Nastavuje dobu cyklu.

Stisk tlačítka časovače změní dobu cyklu nastavenou na Zdroji napájení.

Každé stisknutí tlačítka časovače změní dobu cyklu na další hodnotu doby cyklu: 3, 5, 7, 9 nebo 12 hodin.



Změna směru

Změní směr pohybu robotického čističe.

- Pokud se robotický čistič právě pohybuje vpřed, stisknutí tlačítka pro změnu směru způsobí pohyb robotického čističe směrem vzad.
- Pokud se robotický čistič právě pohybuje vzad, stisknutí tlačítka pro změnu směru způsobí pohyb robotického čističe směrem vpřed.



Zatočit vlevo

Otáčí robotický čistič doleva tak dlouho, jak dlouho je tlačítko zatočit vlevo stisknuto.



Zatočit vpravo

Otáčí robotický čistič doprava tak dlouho, jak dlouho je tlačítko zatočit vpravo stisknuto.



Odložení

Nastavuje dobu zpoždění na 2 hodiny.

Po nastavení doby zpoždění na 2 další stisknutí tlačítka „Delay“ změní dobu zpoždění zpět na 0 (bez zpoždění).



R/C

Změní používaný režim robotického čističe: manuální nebo automatický režim.

- Pokud je robotický čistič právě v manuálním režimu, stisk tlačítka R/C přepne robotický čistič do automatického režimu.
- Pokud je robotický čistič právě v automatickém režimu, stisk tlačítka R/C přepne robotický čistič do manuálního režimu.

Poznámka: Stisk tlačítka pro odložení



na dálkovém ovladači nastaví naprogramovanou dobu zpoždění zpět na nulu.

8. Informační režim

Informační režim poskytuje informace o:

- posledním provozním cyklu (h)
- celkových provozních hodinách robotického čističe (H)
- jakýchkoliv chybách, které se objevily během posledního cyklu (F)
- ID RC

Pro zobrazení dat v informačním režimu

1. Tiskněte tlačítko volby , dokud se neobjeví a nezačne blikat

indikátor informačního režimu .

2. Tiskněte tlačítko nastavení , dokud se neobjeví požadovaná informace:

- h – provozní doba posledního dokončeného cyklu, zobrazená ve formátu HHMM.
- H- celková provozní doba, zobrazená ve formátu HHMM; tato hodnota také indikuje platnost záruky.

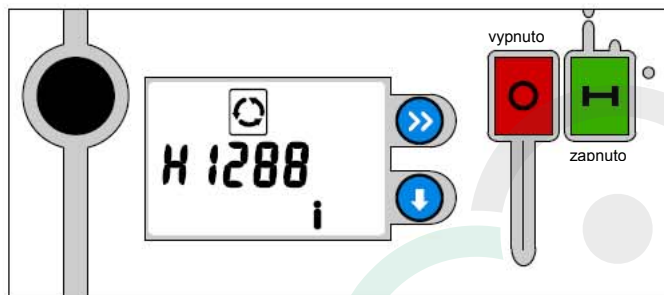

- F – informace o tom, zda byl poslední provozní cyklus dokončen v pořádku, nebo zda došlo k chybě.

3. Kód  a znak  indikují normální fungování; cyklus byl úspěšně dokončen.

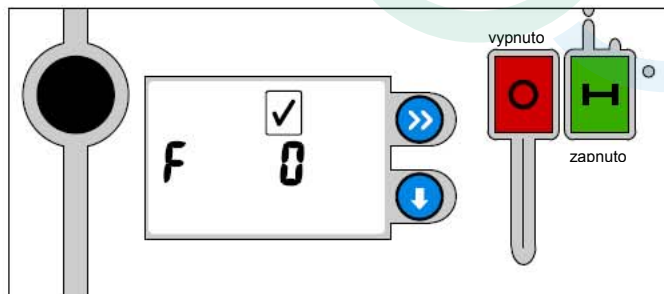

Znak  a chybový kód Err indikují poruchu.

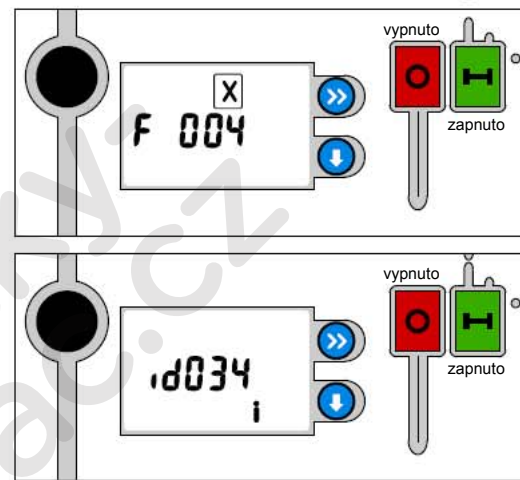

Nastavení ID RC zdroje napájení a dálkového ovladače. Nové spárování zdroje napájení a RC je třeba provést podle pokynů v jednotce RC pouze, pokud se zobrazí tato zpráva.

Indikátory Programování – aktivní nastavení parametrů



Informace

Zobrazí podrobné informace o provozních cyklech robotického čističe, poruchách a ID RC:

1. Provozní doba posledního cyklu

Předchází jí symbol h a je zobrazena ve formátu HH:MM. Tato informace zmizí po 10 minutách od začátku nového cyklu čištění.

2. Celková doba provozu

Celkový součet provozních dob, od prvního cyklu čištění. Předchází jí symbol H a je zobrazována ve formátu H:MM.

3. Úspěšné nebo chybné dokončení předchozího cyklu

Běžný provoz

- Cyklus čištění byl úspěšně dokončen, což indikuje následující zobrazená zpráva:

symbol (V) – F (chyba) a chybový kód „0000“.

Chyba

- Cyklus čištění nebyl úspěšně dokončen, což indikuje následující zobrazená zpráva:

symbol (X) – symbol F a chybový kód (viz tabulka chybových kódů).

4. ID dálkového ovladače

Zobrazuje se jako zpráva o tom, že zdroj napájení nemá uloženo ID RC. Nové ID je možno naprogramovat pro novou jednotku RC - viz pokyny k programování.

Tabulka chybových kódů

Kód	Popis	Co dělat
0001	Chyba hlavního pohonu	Kontaktujte své servisní středisko
0004	Chyba podřízeného pohonu	Kontaktujte své servisní středisko
0040	Chyba v komunikaci mezi hlavním a podřízeným pohonem	Obvykle je tato chyba způsobena špatnou kabeláží, vodou v konektorech a někdy hardwarovými problémy v hlavním nebo podřízeném pohonu
0044	Chyba komunikace a podřízeného pohonu	Kontaktujte své servisní středisko
0100	Zdroj napájení detekoval nízkou spotřebu energie, celkové napájení robota je pod spodní hraniční hodnotou.	Obvykle není robot připojen, případně jsou problémy s kabelem
1000	Zdroj napájení detekoval vysokou spotřebu energie, zkratový proud – robot spotřebovává více, než 19 ampér.	Kontaktujte své servisní středisko
0005	Oba pohonné motory selhaly	Kontaktujte své servisní středisko
1001	Zdroj napájení detekoval vysokou spotřebu způsobenou hlavním pohonem.	Kontaktujte své servisní středisko
1004	Zdroj napájení detekoval vysokou spotřebu způsobenou podřízeným pohonem.	Kontaktujte své servisní středisko
1005	Zdroj napájení detekoval vysokou spotřebu způsobenou hlavním a podřízeným pohonem.	Kontaktujte své servisní středisko
1002	Zdroj napájení detekoval vysokou spotřebu způsobenou čerpadlem na hlavní straně.	Kontaktujte své servisní středisko
1008	Zdroj napájení detekoval vysokou spotřebu způsobenou čerpadlem na podřízené straně.	Kontaktujte své servisní středisko
100A	Zdroj napájení detekoval vysokou spotřebu způsobenou čerpadlem na hlavní i podřízené straně	Kontaktujte své servisní středisko

Tabulka chybových kódů

Kód	Popis	Co dělat
0024	Beach Boy / Byla detekována nízká spotřeba energie u čerpadel.	Pokud nastane, když je robot ve vodě, může být problém v hlavním čerpadle nebo v hlavním pohonu. Kontaktujte své servisní středisko.
0900	Málo energie a problémy v komunikaci mezi robotem a zdrojem napájení.	Obvykle jsou přerušeny napájecí vodiče v plovoucím kabelu nebo napájecím konektoru.
0002	Chyba čerpadla na hlavní straně	Zkontrolujte připojení čerpadla, zkontrolujte, zda se rotor může volně otáčet. Kontaktujte své servisní středisko.
0008	Chyba čerpadla na podřízené straně	Zkontrolujte připojení čerpadla, zkontrolujte, zda se rotor může volně otáčet. Kontaktujte své servisní středisko.
0010	Sběrací sáčky jsou plné	Vyprázdněte sběrací sáčky
0020	Beach Boy / Byla detekována nízká spotřeba energie u čerpadel.	Pokud nastane, když je robot ve vodě, může být problém v hlavním čerpadle nebo v hlavním pohonu. Kontaktujte své servisní středisko.
0800	Chyba komunikace mezi robotem a zdrojem napájení	Obvykle jde o problém s plovoucím kabelem nebo konektorem.
0012	Sběrací sáčky jsou plné a nastala chyba čerpadla na hlavní straně.	Vyprázdněte sběrací sáčky, a pokud to nepomůže, zkontrolujte připojení čerpadla a to, zda se rotor může volně otáčet. Kontaktujte své servisní středisko.
0018	Sběrací sáčky jsou plné a nastala chyba čerpadla na podřízené straně.	Vyprázdněte sběrací sáčky, a pokud to nepomůže, zkontrolujte připojení čerpadla a to, zda se rotor může volně otáčet. Kontaktujte své servisní středisko.
001A	Sběrací sáčky jsou plné	Vyprázdněte sběrací sáčky, a pokud to nepomůže, zkontrolujte připojení čerpadla a to, zda se rotor může volně otáčet. Kontaktujte své servisní středisko.

Režim plného sáčku

Pokud je filtrační sáček plný, automaticky se rozsvítí indikátor plného sáčku. Když je indikátor plného sáčku aktivován, je silně doporučováno filtrační sáček vyprázdnit a umýt. Plný filtrační sáček brání čištění a může způsobit zastavení robotického čističe kvůli přetížení čerpadel.



Indikátor plného sáčku

Indikuje plný filtrační sáček. Vyprázdněte filtrační sáček a umyjte jej.



9. Údržba a nastavení

VYČISTĚTE FILTRAČNÍ SÁČEK PO KAŽDÉM CYKLU ČIŠTĚNÍ

- Odpojte zdroj napájení. (Prosíme, chraňte zástrčku před kontaktem s vodou)
- Pokud je jednotka v bazénu, jemně jednotku přitáhněte k sobě za kabel, dokud se rukojeť nedostane do vašeho dosahu. Použijte rukojeť (nikoliv kabel) k vytažení čističe z bazénu poté, co necháte z jednotky vytéct většinu vody.
- Položte jednotku na její zadní stranu na hladký povrch (abyste zabránili poškrábání tělesa jednotky, uvolněte západky a odstraňte skupinu spodního víka (obr. a, b, c, d)
- Sundejte filtrační sáček z nosných tyčí, obraťte jej naruby a umyjte z něj všechnu špínu pomocí zahradní hadice nebo ve dřezu. Jemně sáček ždímejte, dokud nebude oplachovací voda čistá. Pokud je to potřeba, vyperte sáček v automatické pračce studenou vodou a **BEZ PRACÍHO PRÁŠKU!**
- Znovu nainstalujte sáček na nosné tyče tak, aby **štítek** byl ve středu jedné z delších stran spodního víka (d)
- Znovu nainstalujte skupinu spodního víka do tělesa jednotky. Tlačte na něj směrem dolů, dokud západky správně nezapadnou na svá místa.

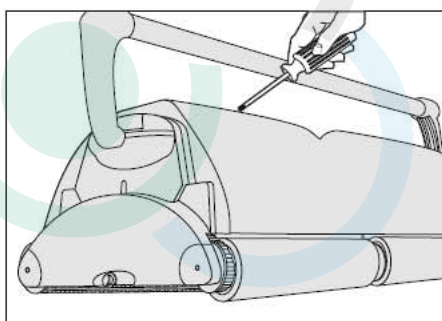
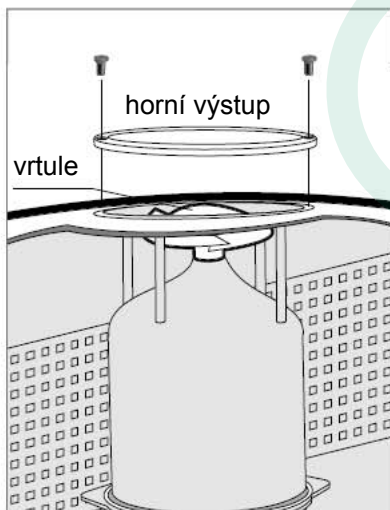
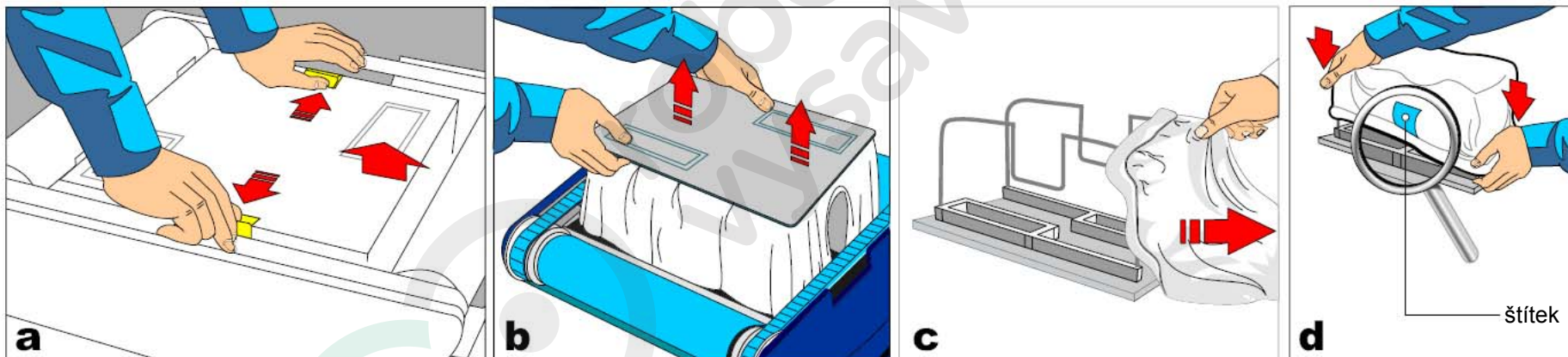

Čištění vrtule čerpadla:

- Vyjměte 2 (4) šrouby z horního výstupu
- Vyjměte horní výstup a odstraňte vlasy a další nečistoty okolo vrtule

POZOR:

Abyste se vyhnuli vzniku škrábanců a dalších povrchových vad na vašem robotu, jednoduše najděte hladký povrch, na kterém by mohl spočívat, když čistíte sáček na nečistoty, nebo provádíte drobná nastavení.

Tyto škrábance by mohly vést ke změnám v robotových měkkých a hladkých hranách, které by potenciálně mohly vést k poškození některých pružných povrchů v bazénu.

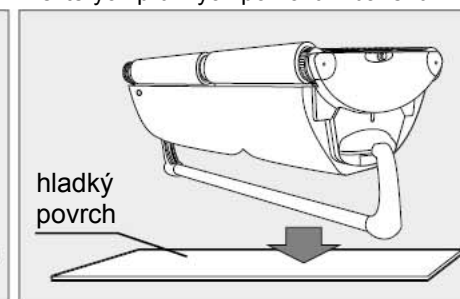
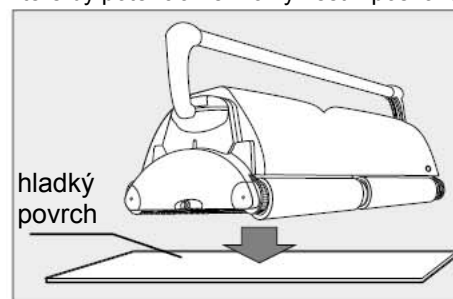

10. Průvodce řešením problémů

PROSÍME, ZKONTROLUJTE NÁSLEDUJÍCÍ VĚCI PŘEDTÍM, NEŽ ZAVOLÁTE NA VAŠE SERVISNÍ STŘEDISKO

Před řešením problémů musí být čistič bazénů odpojen od zdroje napájení a zdroj napájení musí být odpojen od elektrické zásuvky, aby se zabránilo poškození jednotky a možnému zranění osob.

Referenční značky viz schéma se seznamem součástek na první stránce pokynů.

Problémy	Co je třeba zkontrolovat
<p>1. Jednotka nepumpuje vodu ani se nepohybuje:</p>	<ul style="list-style-type: none">a) Zkontrolujte, že elektrická zásuvka je pod napětímb) Zkontrolujte, že transformátor je připojen k uzemněné zásuvce a že skupina (27) modrého kabelu je připojena k transformátoru.*c) Několikrát zapněte a vypněte zdroj napájení. Mezi zapnutím a vypnutím počkejte 45 sekund.d) Zkontrolujte a odstraňte jakékoliv nečistoty, jako jsou vlasy, šňůry, nebo listy, které mohou bránit volnému pohybu pohonných řemenů (4).e) Zkontrolujte, že všechny pohonné řemeny (4) jsou správně umístěny a dotaženy, Podle potřeby je nastavte nebo vyměňte.
<p>2. Jednotka vůbec nepumpuje vodu, nebo pumpuje pomalu, ale pohybuje se:</p>	<ul style="list-style-type: none">a) Zkontrolujte, jestli není vrtule zachycena nashromážděním vlasů nebo nečistot. Odstraňte horní šrouby na každém z horních výstupů a vyčistěte vrtuli. Při vracení horního krytu na místo nepřitahujte šrouby příliš velkou silou (Podrobnosti viz kapitola „Údržba a nastavování“ v tomto manuálu)b) Zkontrolujte, zda je filtrační sáček (31) dostatečně čistý. Podle potřeby jej vyčistěte.c) Pokud jsou body a i b negativní, zkontrolujte motory čerpadel. Pokud nefungují, pošlete jednotku do svého servisního střediska.

* Šňůru transformátoru je možné vyměnit jen s pomocí speciálních nástrojů, které jsou běžně k dispozici jen autorizovaným dealerům, distributorům a servisním střediskům.

Problémy	Co je třeba zkontrolovat
<p>3. Jednotka se nepohybuje, ale pumpuje vodu:</p>	<p>a) Zkontrolujte, zda není pohyb dopředu/dozadu blokován cizími předměty: vlasy, nečistotami atd. na pohonných páslech nebo zda není zamotaná napájecí šňůra. Vyčistěte podle potřeby.</p> <p>b) Zkontrolujte, zda pohonné pásy (4) nesklouzly ze svého místa. Také zkontrolujte správné napětí pohonných pásů (4). Pokud je to třeba, vyměňte je.</p> <p>c) Zkontrolujte, zda nejsou uvolněny přípojky motorů.</p> <p>d) Pokud jsou body a, b i c negativní, zkontrolujte hlavní a podřízený motor. Pokud jeden z nich nefunguje, pošlete jednotku do svého servisního střediska.</p>
<p>4. Jednotka nesbírá špínu a nečistoty:</p>	<p>a) Zkontrolujte body 2a a 2b tohoto průvodce.</p> <p>b) Zkontrolujte chlopně vstupního ventilu (32) na spodním víku (30) vaší jednotky. Chlopně by se měly volně otevírat a zavírat. Podle potřeby chlopně (32) vyčistěte a uvolněte.</p>
<p>5. Jednotka zřejmě neprojde celý bazén:</p>	<p>a) Nejpravděpodobnější je, že je třeba důkladně vyčistit filtrační sáček (31).</p> <p>b) Zkontrolujte, že modrý kabel je správně rozložený a že není zamotaný.</p> <p>c) Nechte jednotku projít v bazénu celým čistícím cyklem</p> <p>d) Ujistěte se, že plovoucí rukojeť (2) je diagonálně uzamčena přes horní část tělesa vaší jednotky.</p> <p>e) Zkontrolujte, zda motor čerpadla pracuje. Viz sekce průvodce řešením problémů nazvaná „Pohybuje se, ale nesbírá špínu a nečistoty“</p> <p>f) Pokud projdete všechny výše uvedené kroky a problém přetrvává, zavolejte svému dealerovi o další specifickou pomoc.</p>

Průvodce řešením problémů

Problémy	Co je třeba zkontrolovat
<p>6. Dálkový ovladač nefunguje správně:</p>	<p>a) Zkontrolujte baterii ve vysílači dálkového ovladače (14), podle potřeby ji vyměňte. b) Ujistěte se, že aktivujete systém RC ne dále, než 30 metrů od transformátoru a míříte na něj dálkovým ovladačem. c) Pokud problém s RC přetrvává, zavolejte si o pomoc do svého servisního střediska.</p>
<p>7. Při vyjímání jednotky z bazénu z ní unikají nečistoty (Spodní víko se správně nezavírá)</p>	<p>a) Západky – zkontrolujte, že západky nejsou zdeformované. Měly by být rovné a rovnoběžné s tělesem jednotky. b) Vstupní ventily – zkontrolujte, že chlopně vstupních ventilů (32) na spodní straně vaší jednotky (ve spodním víku (30)) se mohou volně otevírat a zavírat. Podle potřeby vyčistěte chlopně (32).</p>
<p>8. Kabel je zkroucený:</p>	<p>a) Otočte diagonální polohu rukojeti (2). b) použijte otočný prvek E-Z (29), jak je zobrazeno níže.</p>

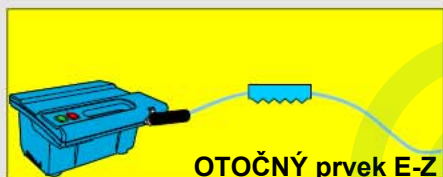

Držte otočný prvek E-Z v jedné ruce.

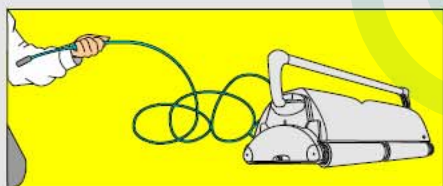

Položte robota na zem a odpojte kabel od transformátoru. Jednou rukou přidržíte otočný prvek E-Z a odejděte od robota, abyste roztáhli kabel na jeho plnou délku.

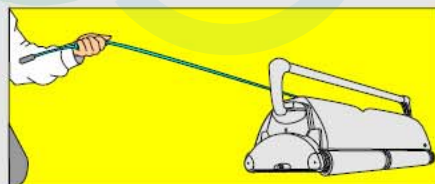

Jádro se bude uvnitř krytu otáčet a tím se rozmotá kabel.

PÉČE O KABEL

Kabel se může zkroutit po nějaké době používání. Pro nápravu tohoto stavu prostě uzamkněte pohyblivou rukojeť na horní části čističe do opačné diagonální polohy. Čistič bazénů se nyní bude při čištění vašeho bazénu pohybovat opačným směrem a kabel se rozmotá. Pravidelně kontrolujte, zda kabel nemá nějaké vnější poškození. Pokud problém přetrvává, použijte otočný prvek E-Z.

Kryt rukojeti
 Jádro
 Skupina kabelu

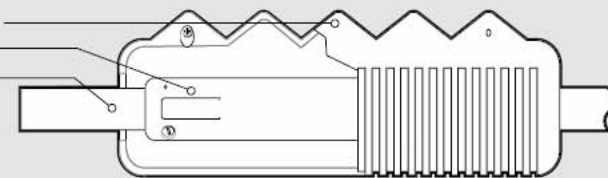

přihlášeno k patentování

Průvodce řešením problémů

Problémy	Co je třeba zkontrolovat
<p>9. Když robota zapnete, čerpadla běží cca 6 sekund a poté se vypnou. Po 45 sekundách se vypne zdroj napájení.</p>	<p>Naprogramujte zdroj napájení pro použití doby zpoždění 0 hodin a restartujte systém. Můžete také zrušit režim zpoždění a přejít do provozního režimu stiskem tlačítka DELAY na RC.</p> 



11. Vozík Aqua Kart PRO ČISTIČE URČENÉ PRO VELKÉ KOMERČNÍ – VEŘEJNÉ BAZÉNY

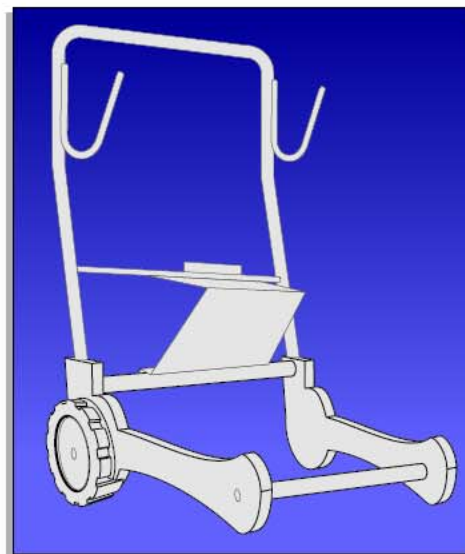
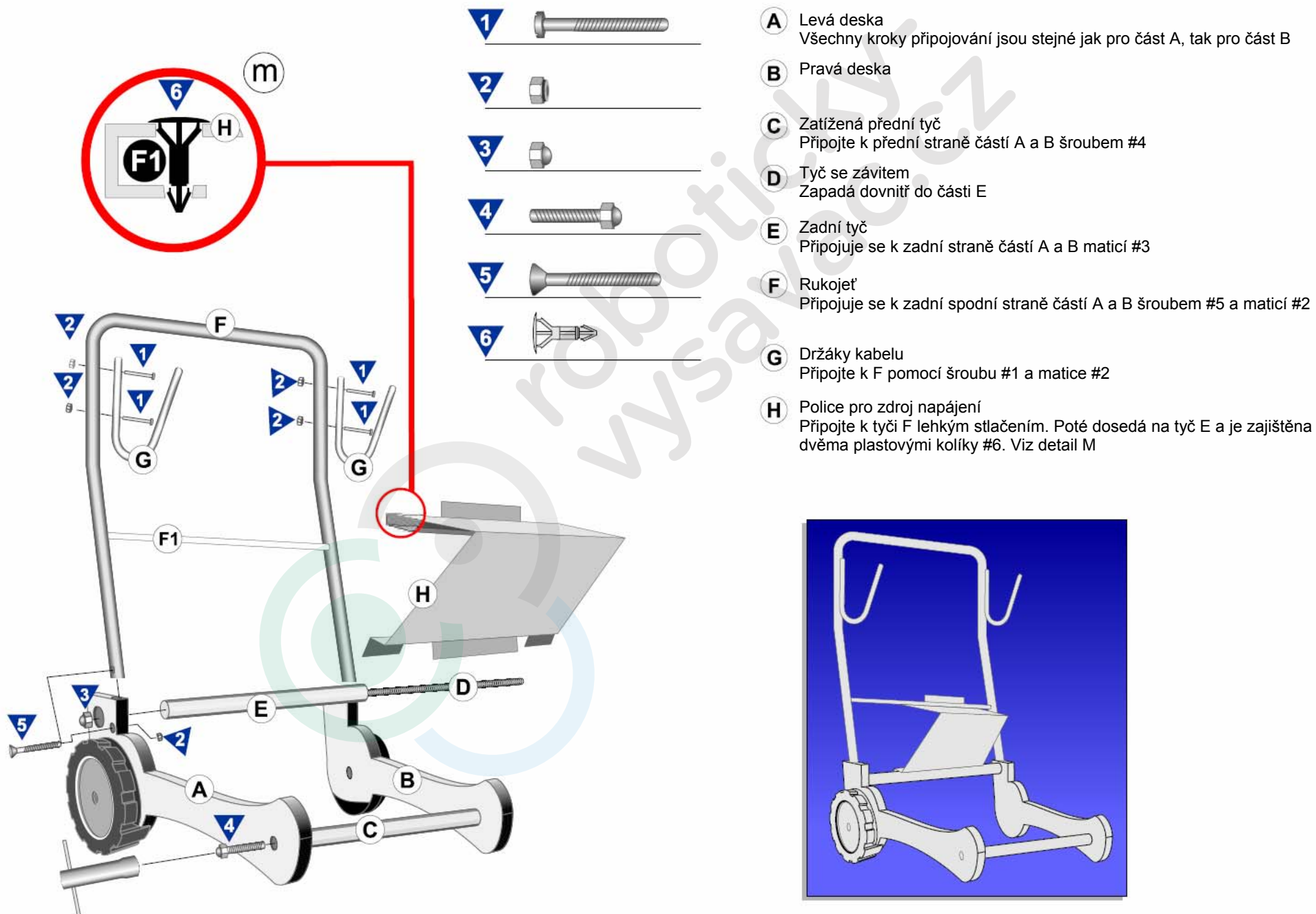

11. Vozík Aqua Kart PRO ČISTIČE URČENÉ PRO MALÉ KOMERČNÍ – VEŘEJNÉ BAZÉNY

