

TESLA

 **ROBOT** **WORLD**

TESLA RoboStar iQ300

Vážený zákazníku,
děkujeme, že jste si vybral TESLA RoboStar iQ300.

Před použitím robotického vysavače si prosím důkladně pročtěte pravidla bezpečného používání a dodržujte všechna běžná bezpečnostní pravidla.

- **před použitím si důkladně pročtěte celý návod k použití**
- **tento uživatelský návod si uschovejte**
- **dodržujte pravidla uvedená v tomto návodu, pro snížení rizika poškození robotického vysavače nebo pro případ vašeho zranění**

DŮLEŽITÉ BEZPEČNOSTNÍ UPOZORNĚNÍ

Tento přístroj je složitě elektromechanické zařízení, věnujte prosím pozornost těmto pokynům:

- Příklad je určen pouze pro vnitřní použití při pokojové teplotě (max. 40°C).
- Používejte vysavač co nejčastěji pro maximální úklidový čistící efekt.
- Před použitím se ujistěte, že je zásobník na nečistoty a filtr správně nainstalován.
- Používejte pouze originální příslušenství, které je určeno k tomuto modelu.
- K nabíjení používejte pouze příslušenství dodávané výrobcem robotického vysavače. Použití neoriginálního příslušenství může vést k poškození robotického vysavače, zásahu elektrickým proudem nebo i požáru.
- Nedotýkejte se částí, které jsou připojeny do elektrické sítě, pokud máte mokré ruce.
- Nenechávejte přístroj bez dozoru v přítomnosti dětí, nepoužívejte jej v místosti kde spí malé dítě.
- Nedovolte používat robotický vysavač dětem a to ani za dohledu dospělé osoby.
- Nesedejte si na robotický vysavač, ani na něj nepokládejte jiné předměty.
- Nepoužívejte přístroj, pokud je poškozen přírodní elektrický kabel.
- Neotevírejte a neopravujte přístroj, vystavujete se tak nebezpečí poranění elektrickým proudem a ztrátě záruky.
- Nepoužívejte přístroj, pokud máte mokré ruce nebo nohy.
- Uchovávejte jej z dosahu hořlavých a těžkých látek.
- Nepoužívejte přístroj v příliš teplém, prašném nebo vlhkém prostředí.
- Zabraňte působení sálavého tepla na plastový povrch přístroje.
- Nepoužívejte jej v blízkosti předmětů s vodou, která by jej mohla poškodit, např. převržením nádoby s vodou.
- Zabraňte potřísnění vysavače nebo jeho vnitřní části tekutinou, která by jej mohla poškodit.
- Nečistěte vysavač vodou.
- Vysavač není vodotěsný.
- Nepoužívejte vysavač na mokré podlaze.
- Nevysávejte tekutiny, hořící cigarety, zápalky, hořlavé látky, střepey, ostré předměty, mouku, cement, omítku, hřebíky, sypké materiály, větší kusy papíru, plastové sáčky nebo jiné předměty, které mohou vysavač poškodit
- Při vysávání může dojít k nabití elektrostatickým nábojem, který může být uživateli nebezpečný.
- Informujte o používání vysavače také spolubydlící pro případ zabránění zranění.
- Nepoužívejte robotický vysavač, pokud je jeho sběrný koš plný.

- Robotický vysavač není určen k použití na vyvýšených místech bez bariér – vestavěné patro, schodiště, balkon, nábytek a další. Přístroj je vybaven čidly proti pádu, ale mohou nastat okolnosti, kdy kontrolní systém vyhodnotí situaci chybně (znečištěné čidlo, aktuální porucha čidla, odlesk světla, zachycená nečistota aj.) a pádu nezabrání (nezastaví přístroj). V těchto případech nemůže prodávající uznat případné nároky kupujícího za takto způsobené poškození přístroje.
- Výrobce a dovozce do Evropské Unie neodpovídá za škody způsobené provozem přístroje jako např. poranění, opaření, požár, zranění, znehodnocení dalších věcí apod.

OBSAH BALENÍ

Zkontrolujte pečlivě, že jste vybalili všechno dodávané příslušenství, doporučujeme vám ponechat si během záruční doby originální papírovou krabici, uživatelský manuál a balicí materiál.

POPIS

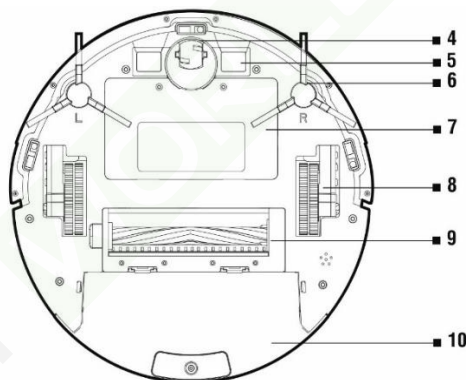
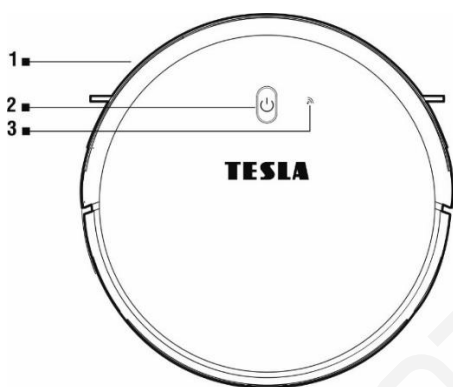

- 1 Přední nárazník
- 2 Ovládací tlačítko
- 3 WiFi indikátor
- 4 Přední pojezdové kolečko
- 5 Nabíjecí konektory

- 6 Boční čistící kartáček
- 7 Kryt baterie
- 8 Pojezdové kolečko
- 9 Středový čistící kartáč
- 10 Zásobník na nečistoty/Zásobník na vodu



- 1 Tlačítko pro vyjmutí nádoby z vysavače
- 2 Napájecí konektor
- 3 Hlavní spínač

Zásobník na nečistoty

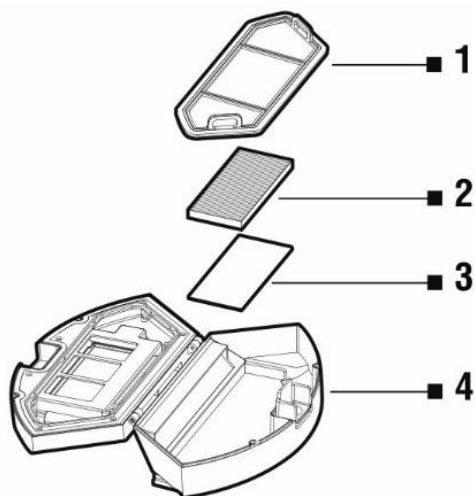

- 1 Primární filtr
- 2 HEPA filtr
- 3 Pěnový filtr
- 4 Kryt nádoby na nečistoty

Zásobník na vodu

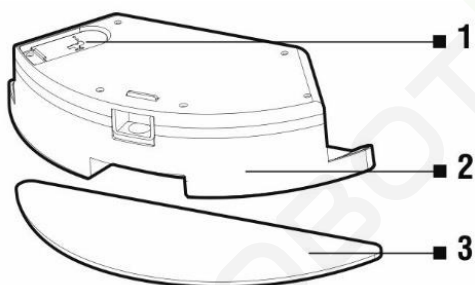

- 1 Gumový uzávěr
- 2 Zásobník na vodu
- 3 Mopovací tkanina

Nabíjecí základna

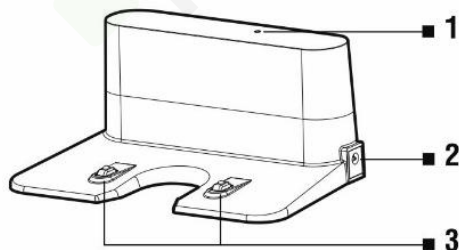

- 1 Indikátor připojení napájení
- 2 Vstup pro nabíjení 230 V
- 3 Nabíjecí konektory

Dálkové ovládání

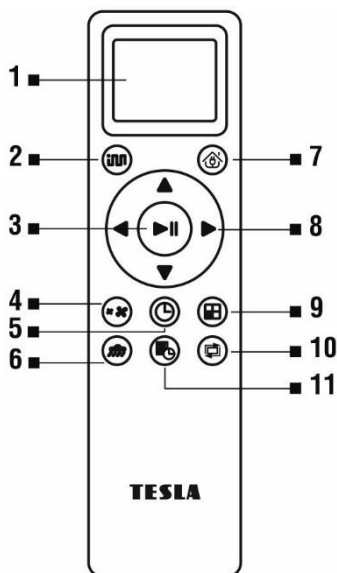

- 1 Displej
- 2 SMART (inteligentní) úklid
- 3 Spuštění/Zastavení úklidu
- 4 Nastavení sacího výkonu
- 5 Nastavení času
- 6 Mopování vodou
- 7 Návrat do nabíjecí stanice
- 8 Směrová tlačítka
- 9 Smart úklid s maximálním výkonem
- 10 Úklid podél stěn
- 11 Plánovaný úklid

PŘED PRVNÍM ÚKLIDEM

- Před začátkem úklidu připravte místnost tak, aby na podlaze nezůstaly předměty, které mohou bránit provozu vysavače (větší papíry, kabely, nálepky, malé předměty, nevhodně umístěný koberec apod.). Odsuňte židle a další větší předměty tak, aby mohl robotický vysavač bez problémů dosáhnout i na nepřístupná místa.
- Odstraňte také předměty, které může provoz robotického vysavače poškodit.
- Koberce je potřeba při vytírání zajistit tak, aby na něj robot během úklidu nenajel. Pokud je na vysavači nainstalován mopovací modul se zásobníkem na vodu, mohlo by dojít k přerušení úklidu, případně nežádoucímu promočení koberce.
- Přímé sluneční světlo může způsobit sníženou citlivost infračervených snímačů vysavače, zabraňte prosím jeho přímému svitu.
- Černý nábytek nemusí být správně detekován vzhledem k fyzikální povaze infračervených snímačů. Může proto dojít k mírnému nárazu, který bude utlumen předním nárazníkem.
- Horní kryt vysavače je z tvrzeného skla. Ačkoli je tvrzené sklo bezpečnější a silnější než standardní sklo, zacházejte s ním prosím opatrně, aby nedošlo k jeho poškrábání nebo rozbití.

Ideální umístění nabíjecí stanice

Před přední stranou nesmí být žádné překážky do vzdálenosti 2 metrů, po stranách do vzdálenosti 1 metr. Podmínkou je rovný povrch, doporučujeme stanici přilepit ke stěně nebo podlaze oboustrannou lepicí páskou, aby se pevně zafixovala její poloha. Napájecí kabel umístěte tak, aby se nezamotal do čistících kartáčů. V oblasti nabíjecí základny 15 cm nad zemí nemůže být umístěno zrcadlo nebo jiné objekty se silným odrazem. Základna by neměla být vystavena přímému slunečnímu záření.

1. Vložte baterie do dálkového ovládání, dbejte na dodržení správné polariry.
2. Nasadte čistící kartáčky, levý (L) a pravý (R) dle označení.
3. Připojte nabíjecí stanici s pomocí 230 V napájecí adaptéru do elektrické zásuvky
4. Umístěte vysavač do nabíjecí stanice a baterie vysavače se začne automaticky nabíjet.

PRVNÍ SPUŠTĚNÍ



SMART (inteligentní) ÚKLID

1. Jedná se o nejpoužívanější způsob úklidu. Přístroj využívá pokročilou gyroskopickou navigaci a pohybuje se tak po úklidové trase, která je optimalizovaná pro co nejlepší vyčištění podlahy.
2. Zapněte robotický vysavač přepnutím „Hlavního spínače (3)“.



Zapnutí: přepněte spínací tlačítko do pozice **ON (I)**

Vypnutí: přepněte spínací tlačítko do pozice **OFF (o)**

3. Během nabíjení pomalu problikává tlačítko , při úplném nabití baterie toto tlačítko přestane blikat.
4. Stiskněte tlačítko  na robotickém vysavači nebo stiskněte na dálkovém ovládání tlačítko „2“ nebo „3“. Při spuštění úklidu by se měl vysavač vždy nacházet v nabíjecí stanici.
5. Pro přerušení úklidu/zastavení robotického vysavače stiskněte tlačítko  nebo stiskněte na dálkovém ovládání tlačítko „3“.



ÚKLID MÍSTA

Umístěte robotický vysavač na místo, které chcete uklidit a v aplikaci pro mobilní telefon vyberte „Úklid místa“.

SMART ÚKLID S MAXIMÁLNÍM VÝKONEM



Stiskněte tlačítko  na dálkovém ovladači. Robotický vysavač spustí SMART úklid s maximálním výkonem sání.

NASTAVENÍ ČASU

Stisknutím tlačítka  na dálkovém ovladači vstupte do režimu „Nastavení času“. Nejdříve nastavte hodinu tlačítky \wedge a \vee . Poté stiskněte tlačítko $>$ a stejným způsobem nastavte minuty. Nastavené hodnoty potvrďte stisknutím tlačítka .

PLÁNOVÁNÍ ÚKLIDU

Robotický vysavač lze naprogramovat tak, aby uklízel automaticky jednou denně vždy v určenou dobu, a to i tehdy, pokud není nikdo doma.

Stiskněte tlačítko  na dálkovém ovladači. Nejdříve nastavte hodinu tlačítky \wedge a \vee . Poté stiskněte tlačítko $>$ a stejným způsobem nastavte minuty. Nastavené hodnoty potvrďte stisknutím tlačítka . Robotický vysavač bude vysávat každý den v čase, který jste nastavili. Pro zrušení naplánovaného úklidu stiskněte tlačítko  na 3 sekundy. Pokud robotický vysavač vypnete Hlavním vypínačem na straně bude váš plánovaný úklid vymazán.

NÁVRAT DO NABÍJECÍ STANICE

Po stisknutí tlačítka  na dálkovém ovládní vyhledá robotický vysavač nabíjecí stanici a začne se automaticky nabíjet.

MAGNETICKÁ PÁSKA



Pokud chcete zabránit úklidu vybrané části, použijte magnetickou pásku, která je součástí balení TESLA RoboStar iQ300. Před spuštěním úklidu ji položte nebo ještě lépe přilepte (oboustrannou lepicí páskou) tam, kde nechcete, aby robotický vysavač zajížděl. Můžete tak například zabránit průjezdu do vedlejší místnosti, zabránit najeť na koberec s vysokým chlupem, ochránit křehké předměty apod.

OVLÁDÁNÍ ROBOTICKÉHO VYSAVAČE S POMOCÍ SMARTPHONE

1. Vypněte robotický vysavač „Hlavním vypínačem (3)“ na boku zařízení.
2. Nainstalujte si do svého smartphone aplikaci pro ovládání robotického vysavače a následujte průvodce pro propojení vašeho smartphone a robotického vysavače.

Android: vyhledejte v Google Play „TESLA RoboStar iQ300“

Apple: vyhledejte v Apple Store „TESLA RoboStar iQ300“

3. Připojte svůj mobilní telefon k vaší WiFi síti a zapněte GPS.
4. Vytvořte si svůj účet a následujte pokyny.
5. V aplikaci klikněte na „+“ a v seznamu zařízení vyberte „TESLA RoboStar iQ300“.
6. Vyberte vaši WiFi síť (váš WiFi router) a zadejte heslo pro připojení k této WiFi síti.
7. Zapněte robotický vysavač „Hlavním vypínačem (3)“ na boku zařízení.
8. Stiskněte horní tlačítko  na 3 sekundy. Ozve se zvukový signál a WiFi indikátor  na robotickém vysavači začne blikat.
9. Stiskněte tlačítko „Další“ a robotický vysavač začne proces spárování s WiFi sítí.
10. Po úspěšném dokončení spárování můžete ovládat vybrané funkce robotického vysavače vaším mobilním telefonem.

ŘEŠENÍ PROBLÉMŮ S APLIKACÍ

- Ujistěte se, že je pokrytí WiFi signálem pro váš smartphone a robotický vysavač kvalitní a dostatečně silné. První nastavení proveďte robotického vysavače v blízkosti vašeho WiFi routeru.
- Ujistěte se, že je zapnuto GPS ve vašem smartphone.
- Ujistěte se, že aplikace třetí strany (VPN, antivirus, firewall apod.) neblokuje přístup k vašemu mobilnímu telefonu.
- Vyzkoušejte se připojit k jinému WiFi routeru nebo WiFi Hotspotu v jiném mobilním telefonu, abyste vyloučili chybu na straně připojení k internetu.
- K vašemu WiFi routeru máte připojeno příliš mnoho zařízení nebo je možnost připojení nového zařízení k němu blokována.
- Resetujte WiFi router.
- Někdy je možné se během pokusu o spojení s robotickým vysavačem ručně připojit k jeho WiFi síti, označenou „ROBOT###“.

Poznámka: Ujistěte se, že je nabíjecí stanice v dosahu kvalitního a silného WiFi signálu z vašeho WiFi routeru, takže se může během nabíjení připojit k WiFi síti. Robotický vysavač potřebuje toto WiFi připojení také během svého nabíjení, aby byl správně zorientován a dostupný pro spuštění úklidu. Doporučována je WiFi síť pracující na frekvenci 2.4 GHz.

AKTUALIZACE FIRMWARE ROBOTICKÉHO VYSAVAČE

Firmware robotického vysavače je průběžně vylepšována. Pokud je nová verze firmware dostupná, bude vám v aplikaci TESLA nabídnuta možnost aktualizaci stáhnout a nainstalovat ji do robotického vysavače.

STÍRÁNÍ VODOU

Vypněte robotický vysavač „Hlavním spínačem (3)“ a umístěte jej mimo nabíjecí stanici.

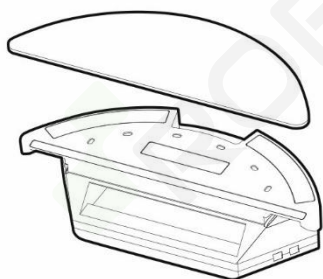

Nainstalujte modrou mopovací tkaninu na spodní díl zásobníku na vodu. Lehce navlhčete vodou mopovací tkaninu pro rychlejší a plynulejší stírání vodou. Při sundávání mpu z držáku postupujte opatrně, abyste rychlým pohybem nepoškodili suchý zip na držáku. Pokud je mop po úklidu špinavý, můžete jej opatrně vyprat ve vlažné vodě.

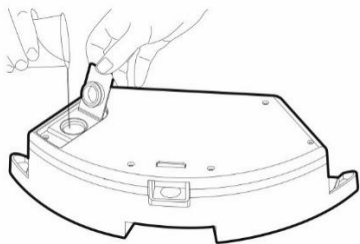

Odklopte plastovou krytku a naberte vodu do zásobníku na vodu. Vodu do nádoby pro vytírání vodou doplňujte výhradně po vyjmutí nádoby z vysavače. Při manipulaci s nádobkou pro vytírání vodou může dojít k mírnému úniku např. zbytkové vody. V takovém případě polité místo ihned utřete suchým hadrem.

Doporučujeme podlahu stírat čistou vodou, čisticí prostředek může způsobit napěnění a zhoršit tak odkapávání vody na mop nebo způsobí šmouhy na podlaze, po jejím uschnutí.

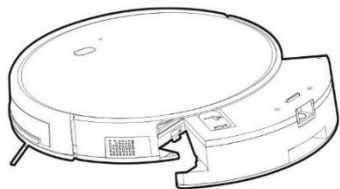

Opatrně zasuňte zásobník na vodu do těla robotického vysavače. Nepolijte robotický vysavač nebo jeho vnitřní část vodou, vysavač není vodotěsný. Připojte jej do nabíjecí stanice.

Chcete-li dosáhnout co nejlepšího výsledku při stírání vodou, doporučujeme používat tuto funkci v jedné místnosti a poté se přesunout do další místnosti.

Pro stírání vodou stiskněte na dálkovém ovládní tlačítko . V tomto režimu je vypnuto vysávání, pracují pouze boční čisticí kartáče a hlavní středový kartáč. Nenechávejte robotický vysavač zbytečně stát na místě bez pohybu nebo se zbytky vody v zásobníku na vodu.

- Nepoužívejte mokré stírání na koberci.
- Udržujte v zásobníku na vodu dostatečné množství vody pro stírání.
- Po dokončení úklidu vždy vyjměte zásobník na vodu, opláchněte a vysušte mopovací tkaninu.
- Z bezpečnostních důvodů nenabíjejte baterii s vloženým zásobníkem na vodu.

STÍRÁNÍ SUCHÝM MOPEM

- Využívá se pro odstranění jemného prachu a vyleštění podlahy, vždy použijte suchou mopovací tkaninu.
- Nepoužívejte mop z mikrovlákna ke stírání na koberce a nerovné povrchy.

ÚDRŽBA

POZOR! Doporučujeme provádět pravidelnou údržbu, pro co nejefektivnější úklid. NEDOSTATEČNÁ ÚDRŽBA MŮŽE VÉST K POŠKOZENÍ ROBOTICKÉHO VYSAVAČE A ZTRÁTĚ ZÁRUKY.

Před prováděním čištění a údržby vypněte robotický vysavač „Hlavním spínačem (3)“. Očistěte horní kryt robotického vysavače měkkým suchým nebo mírně navlhčeným hadříkem. Pro čištění povrchu robotického vysavače nepoužívejte čisticí prostředky, mohli byste jeho povrch poškodit.

ZÁSOBNÍK NA NEČISTOTY - čištění po každém úklidu

- Pravidelně vyprazdňujte zásobník na nečistoty.
- Zaplněnost nádoby na prach výrazně ovlivňuje sací výkon robotického vysavače a kvalitu úklidu.
- Obsah zásobníku po úklidu vysypejte do koše.
- Pokud použijete vodu k vyčištění zásobníku na nečistoty, vysušte jej pečlivě před opětovnou instalací do robotického vysavače.

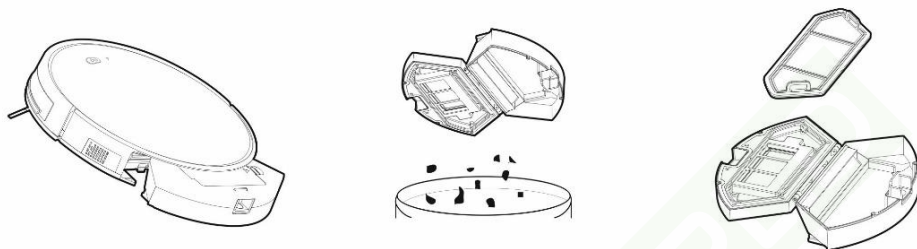

Stiskněte uvolňovací tlačítko pro vyjmutí nádoby na nečistoty a vysypejte nečistoty do odpadkového koše.

Doporučujeme umýt „Primární filtr“ čistou vodou každých 14 dní.

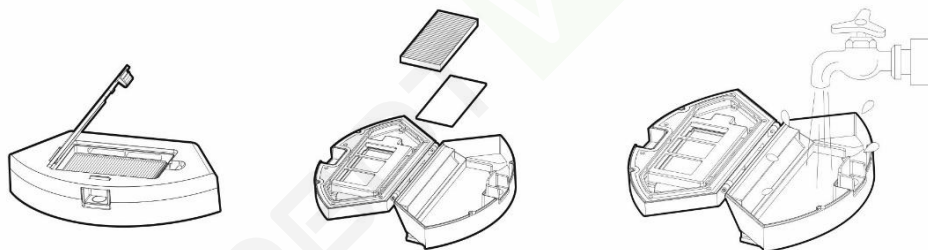

Vyčistěte HEPA filtr pravidelně dle míry jeho znečištění, minimálně jednou týdně, prachovým štětcem nebo vysajte klasickým vysavačem.

- Nečistěte HEPA filtr prsty nebo kartáčem, pouze proudem čisté vody (nepoužívejte čisticí prostředky).
- Nechte HEPA filtr důkladně vysušit, nikdy neinstalujte do robotického vysavače HEPA filtr, který je vlhký!
- Vysávání se špinavým HEPA filtrem nebo bez vloženého HEPA filtru může robotický vysavač poškodit.
- Doporučujeme výměnu HEPA filtru každých 6 měsíců.

Nádobu na nečistoty můžete zbavit prachu čistou vodou.

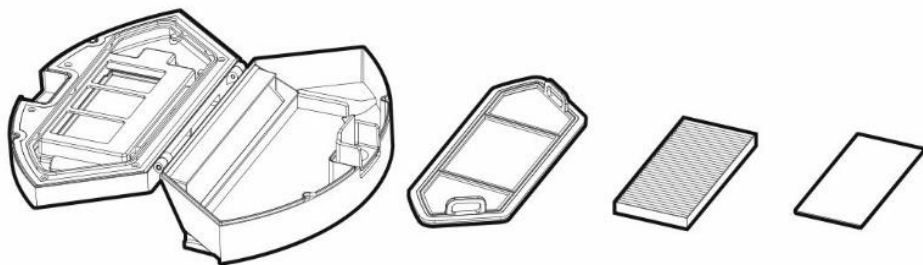

HLAVNÍ STŘEDOVÝ ČISTÍČÍ KARTÁČ A BOČNÍ ČISTÍČÍ KARTÁČE - čištění 1krát týdně

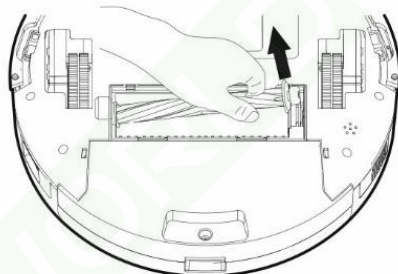
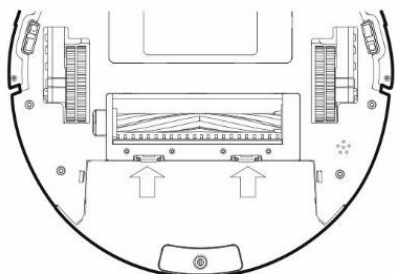

Hlavní středový čistící kartáč vyjměte stisknutím obou úchytek na krytu kartáče. K odstranění vlasů zamotaných do hlavního kartáče použijte čistící nástroj. Udržujte středový čistící kartáč bez většího množství vlasů, prachu, bavlny apod.

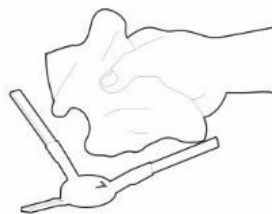
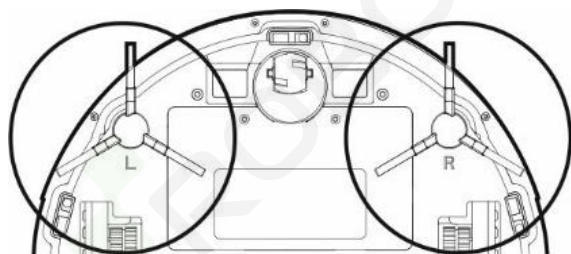

Zkontrolujte dle intenzity znečištění, minimálně jednou týdně, oba boční čistící kartáče společně s otvorem pro nasávání vzduchu a odstraňte z nich namotané vlasy a další nečistoty.

SENZORY, NABÍJECÍ KONTAKTY A NABÍJECÍ ZÁKLADNA - čištění 1krát týdně

Vyčistěte jednou za týden senzory (viz obrázek) na spodní části robotického vysavače jemným, suchým hadříkem. Ověřte, že přední nárazník, pod kterým je umístěn senzor nárazu, není zablokován. Vyčistěte kontakty na spodní straně (viz obrázek) robotického vysavače a kontakty na nabíjecí základně měkkou jemnou látkou.

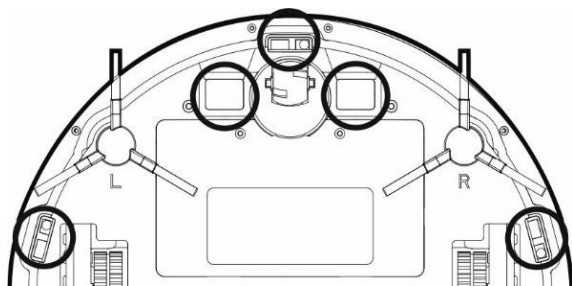

PŘEDNÍ POJEZDOVÉ KOLEČKO - čištění 1krát týdně

Udržujte jej bez vlasů a prachu. Vyměňte středové vodící kolečko z vysavače vytažením z těla vysavače, vyčistěte také osu kolečka a poté nainstalujte zpět do robotického vysavače.

ŘEŠENÍ PROBLÉMU

Problém	Řešení
Robotický vysavač se chová „chaotický“.	Vždy umístěte vysavač do nabíjecí stanice a až potom spusťte úklid.
Po nainstalování aplikace a spárování mobilního telefonu s robotickým vysavačem, je vysavač „Nepřipojen“.	Zapněte a vypněte váš WiFi router, odeberte v aplikaci „TESLA RoboStar iQ300“ váš robotický vysavač a zkuste jej spárovat znovu. Doporučujeme být vždy během párování v blízkosti WiFi routeru.
Robotický vysavač nespustí úklid.	1. Robotický vysavač má slabou baterii. Nabijte baterii na plnou kapacitu před spuštěním úklidu. 2. Baterie je příliš zahřátá. Používejte robotický vysavač v teplotách 0°C ~ 40°C.
Robotický vysavač nelze nabít.	1. Nabíjecí stanice není připojena do sítě. Ujistěte se, že je napájecí kabel správně zapojen. 2. Nabíjecí elektrody mají špatný kontakt s robotickým vysavačem. Vyčistěte elektrody na robotickém vysavači a na nabíjecí základně.
Robotický vysavač se nevrátí do nabíjecí základny.	Ujistěte se, že je v okolí nabíjecí stanice dostatek místa a detekční zóna nabíjecí stanice je čistá.
Robotický vysavač je offline (nepřipojen k WiFi routeru).	Ujistěte se, že je vaše WiFi síť správně nastavená a plně funkční. Robotický vysavač by se měl neustále nacházet v dosahu kvalitního a silného WiFi signálu z vašeho WiFi routeru.
Vysávání je velmi hlasité.	Vyčistěte hlavní středový kartáč, boční kartáčky, pojezdová kolečka, spodní stranu robotického vysavače a přední nárazník.
Během vysávání se ozývá skřipání.	Vyměňte přední pojezdové kolečko a vyčistěte středovou osu od vlasů a prachu. Pokud je to nutné, můžete osu kolečka promazat.
Špatná kvalita úklidu.	Vysypte zásobník na nečistoty. Vyčistěte nebo vyměňte HEPA filtr a vyčistěte středový čistící kartáč.

Robotický vysavač nespustí plánovaný úklid.	<p>1. Pokud je baterie robotického vysavače málo nabitá, úklid se nespustí. Nabijte baterii na plnou kapacitu prosím.</p> <p>2. Naplánovaný úklid nebude správně synchronizován mezi robotickým vysavačem a vaším mobilním telefonem pokud je robotický vysavač odpojen od WiFi sítě. Udržujte proto robotický vysavač neustále v dosahu kvalitního a silného WiFi signálu z vašeho WiFi routeru.</p>
---	---

	Problém	Příčina	Řešení
1	Baterii vysavače nelze nabít	Vysavač není správně zaparkován v nabíjecí základně	Ujistěte se, že nabíjecí kontakty jsou správně spojeny při zaparkování v nabíjecí základně
		Nabíjecí základna není připojena k elektrické síti a vysavač je zapnutý hlavním vypínačem.	Nabíjecí základna by měla být stále připojena k elektrické síti, nevypínejte ji. Vysavač je poté vždy připraven k dalšímu úklidu s plně nabitou baterií.
		Baterie je zcela vybitá.	Připojte robotický vysavač napřímo. Zasuňte napájecí kabel ze zdroje 230 V do nabíjecí konektoru v těle zařízení.
2	Vysavač uvízl během úklidu.	Vysavač uvízl v malém prostoru, namotal na čistící kartáče volně ležící předměty jako např. záclony, koberec apod.	Vysavač se automaticky snaží uvolnit, pokud toho není schopen, ukliděte překážku sami prosím.
3	Vysavač přerušil úklid a předčasně se vrací do nabíjecí základny.	Pokud se sníží stav baterie, přepne se vysavač automaticky do režimu návratu do dobíjecího doku a vrátí se do nabíjecí základny.	Normální stav, nechte vysavač nabít na plnou kapacitu baterie a spusťte úklid znovu.
		Čas fungování se liší v závislosti na povrchu podlahy, komplikovanosti místnosti a zvolenému režimu úklidu.	Normální stav, není nutno nijak řešit.
4	Vysavač nespustí úklid dle plánu.	Vysavač je vypnutý nebo je vybitá baterie.	Zapněte vysavač a dobijte baterii.
		Neuložili jste plánovaný úklid do paměti vysavače.	Provedte znovu zadání času a dne do paměti vysavače a ujistěte se, že vysavač je opravdu plně nabitý.
		Vysavač je blokován.	Vypněte a vyčistěte vysavač.

5	Dálkové ovládání nepracuje (dosah DO je 5 metrů)	Slabé baterie v dálkovém ovládání.	Vyměňte baterie, dbejte na správnou polaritu při jejich vložení.
		Vysavač není zapnutý nebo nemá dostatečně nabitou baterii ke spuštění úklidu.	Ujistěte se, že je vysavač zapnutý a nabijte znova baterii vysavače.
		Infračervené čidlo dálkového ovládání je znečištěno nebo je zašpiněný snímač infračerveného signálu na vysavači.	Vyčistěte dálkové ovládání a vysavač.
		Mezi dálkovým ovládáním a vysavačem dochází k rušení signálu.	Vyhňte se používání v blízkosti jiných infračervených zařízení.

V případě, že nenastane vyřešení problému, zkontrolujte, že baterie je plně nabitá a poté vypněte a zapněte vysavač hlavním vypínačem.

PÉČE O BATERII

- Pro nabíjení doporučujeme využívat nabíjecí stanici.
- Pokud budete robotický vysavač převážet nebo ho nebudete delší dobu používat, vypněte jej pomocí hlavního vypínače.
- Pokud přístroj nebudete delší dobu využívat, vyjměte baterie z dálkového ovládání.
- Robotický vysavač je vybaven vysokokapacitní moderní Li-Ion baterií, bez paměťového efektu, proto se nemusíte obávat mnohonásobného nabíjení a vybíjení baterie.
- Vysavač je vybaven speciální ochranou, která po nabití přestane dodávat energii a zabrání tak přebíjení baterie, baterie proto nevyžaduje častou výměnu. Takto je zajištěna její dlouhodobá životnost a zároveň je vysavač vždy připraven znovu zahájit úklid.
- V pohotovostním režimu má robotický vysavač velmi nízkou spotřebu, proto doporučujeme nevypínat přívod elektrické energie. Pokud nepoužíváte robotický vysavač delší dobu, vypněte jej a odpojte také nabíjecí stanici od elektrické sítě. Přesto byste měli vysavač plně nabít jednou za tři měsíce, abyste zabránili úplnému vybití baterie.

TECHNICKÁ PODPORA

Potřebujete poradit s nastavením a provozem TESLA RoboStar iQ300?

Kontaktujte nás: www.tesla-electronics.eu.

SPOTŘEBNÍ MATERIÁL

Spotřební materiál můžete zakoupit na www.tesla-electronics.eu.

ZÁRUČNÍ OPRAVA

Pro záruční opravu kontaktujte prodejce, u kterého jste TESLA produkt zakoupili.

SLEDUJTE NÁS NA INTERNETU



Záruka se **NEVZTAHUJE** při:

- použití zařízení k jiným účelům
- běžné opotřebení
- nedodržení bezpečnostních pokynů uvedených v uživatelském manuálu
- elektromechanické nebo mechanické poškození zařízení způsobené nevhodným použitím
- škodě způsobené přírodními živly jako je voda, oheň, statická elektřina, přepětí, atd.
- škodě způsobené neoprávněnou opravou
- nečitelném sériovém čísle zařízení
- baterii, pokud po více než 6 měsících používání nedrží svou původní kapacitu (záruka na kapacitu baterie je 6 měsíců)

PROHLÁŠENÍ O SHODĚ

My, INTER-SAT LTD, org. složka, prohlašujeme, že toto zařízení je v souladu se směrnicí 2014/53/EU.



Tento produkt splňuje požadavky Evropské Unie.



Pokud je tento symbol přeškrtnutého koše s kolem připojen k produktu, znamená to, že na produkt se vztahuje evropská směrnice 2002/96/ES. Informujte se prosím o místním systému separovaného sběru elektrických a elektronických výrobků.

Postupujte prosím podle místních předpisů a staré výrobky nelikvidujte v běžném domácím odpadu. Správná likvidace starého produktu pomáhá předejít potenciálním negativním důsledkům pro životní prostředí a lidské zdraví.

Design a specifikace mohou být změněny bez předchozího upozornění, tiskové chyby vyhrazeny.