

SYMBO LASERBOT 750

Návod k obsluze

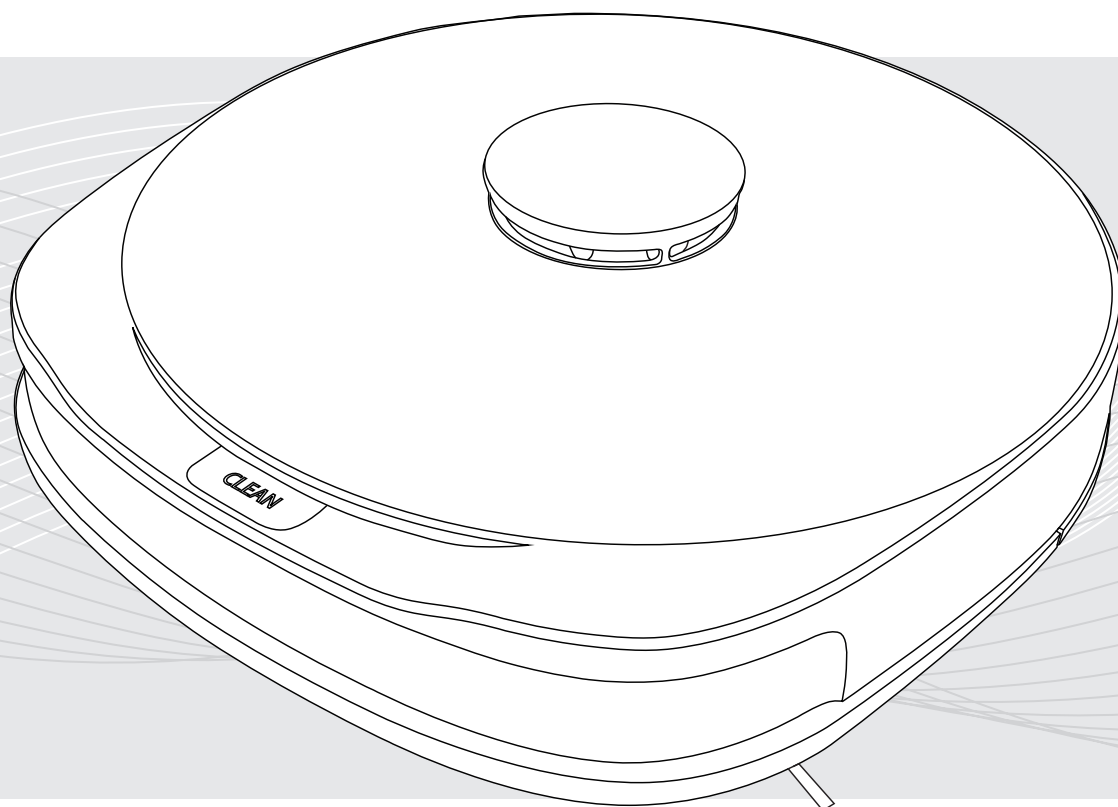

Česky

1.	Důležité bezpečnostní upozornění	
	Důležité bezpečnostní upozornění.....	1
2.	Obsah balení, popis zařízení a technická specifikace	
	Obsah balení	2
	Popis zařízení.....	3
	Technická specifikace	4
3.	Obsluha a používání	
	Stažení aplikace.....	5
	Instalace nabíjecí stanice	5
	Před prvním použitím.....	5
	Úklid.....	6
	Nabíjení baterie.....	7
	Používání nádoby na vodu a magnetické pásky	7
4.	Čištění a údržba	
	Čištění odpadní nádoby a filtrů.....	8
	Čištění bočních kartáčků	8
	Čištění protipádových senzorů	8
5.	Chybové hlášky a řešení problémů	
	Světelná indikace	9
	Chybové hlášky a řešení problémů	9
6.	Recyklace a likvidace	
	Recyklace a likvidace	10

DŮLEŽITÉ BEZPEČNOSTNÍ UPOZORNĚNÍ

PŘED PRVNÍM POUŽITÍM SI PROSÍM PŘEČTĚTE TYTO BEZPEČNOSTNÍ INSTRUKCE A DODRŽUJTE SPRÁVNÉ POUŽÍVÁNÍ VÝROBKU.

1. Toto zařízení není určené k tomu, aby ho obsluhovaly děti a osoby s omezenými fyzickými, smyslovými nebo mentálními schopnostmi, nedostatkem zkušeností nebo vědomostí, pokud nejsou pod dohledem nebo vedením osoby zodpovědné za jejich bezpečnost.
2. Výrobek používejte jen při teplotách od 0 °C do 40 °C a neumísťujte ho v blízkosti rozpálených zařízení ani nevystavujte dlouhodobějšímu slunečnímu záření.
3. Nepoužívejte zařízení na výše položených místech, než je výška uživatele. Zamezíte tak případnému pádu zařízení a zranění člověka.
4. Výrobek je určený pro domácí použití. Nepoužívejte ho v komerčních ani průmyslových prostorech.
5. Před použitím odstraňte z podlahy všechny možné překážky jako např. křehké předměty, volné kabely, oblečení apod. a zvedněte i záclony a závěsy, abyste předešli případným nehodám.
6. Zajistěte, aby se do kol zařízení nezachytily žádné předměty, jako např. obalový materiál, oblečení, kousky látek, provázků atd.
7. Před použitím zkontrolujte, zda je odpadní nádoba prázdná.
8. Nesedte na zařízení, ani na něj neumísťujte žádné předměty. Dbejte zvýšené opatrnosti, pokud se v blízkosti nacházejí děti nebo domácí zvířata.
9. Používejte pouze příslušenství doporučené a dodávané výrobcem. Používejte pouze adaptér od výrobce.
10. Pokud nebudete zařízení delší dobu používat nebo při transportu, vypněte jej hlavním vypínačem. Při delším skladování se doporučuje zařízení odpojit a vyjmout baterii.
11. Zařízení uchovávejte mimo dosah horkých a hořlavých předmětů.
12. Nepokládejte zařízení do vody nebo jiné tekutiny. Zařízení neskladujte na místech, ze kterých může spadnout nebo se dostat do kontaktu s vodou.
13. Nedotýkejte se zařízení ani dalších jeho částí vlhkými ani mokřými rukami.
14. Nenabíjete zařízení v extrémně teplém nebo chladném prostředí, může to ovlivnit životnost baterie.
15. Když se zařízení nabíjí, nepokládejte ho na žádné jiné elektrické zařízení a nechte jej mimo dosah ohně a vody.
16. Dávejte pozor, abyste nezničili napájecí kabel, nabíjecí adaptér nebo nabíjecí stanici. Nezatěžujte je ničím těžkým, ani za ně netahejte. Zamezte kontaktu kabelu s čímkoliv horkým.
17. Nepoužívejte zařízení v případě poškozeného kabelu nebo jeho součásti. Nepoužívejte zařízení, pokud nepracuje správně, spadlo na zem, bylo namočené nebo jinak poškozené.
18. V případě poškozeného kabelu kontaktujte prodejce a nepoužívejte zařízení, dokud nebude problém vyřešený.
19. Před předáním zařízení na sběrné místo k recyklaci je třeba baterii nechat úplně vybit a vyjmout ze zařízení. Vyjmutou baterii je třeba předat na sběrné místo určené k recyklaci baterií.
20. Před vyjmutím baterie musí být zařízení odpojeno od elektrické sítě.
21. Prosím, po skončení životnosti baterie ji recyklujte v souladu s lokálními zákony a nařízeními.
22. Laserový radar nepoužívejte jako madlo, ani nepokládejte robota na laserový radar.
23. Laserový radar splňuje třídu laserové bezpečnosti dle standardu IEC 60825 - 1: 2014 a nemá žádné negativní účinky na lidské zdraví.



VAROVÁNÍ

Zařízení v žádném případě nespalujte, hrozí riziko výbuchu baterie. Zařízení se musí používat v souladu s tímto návodem k obsluze. Výrobce, dovozce, ani prodejce nemohou odpovídat za žádné škody nebo zranění způsobené nesprávným používáním zařízení.

OBSAH BALENÍ

Před použitím produktu pečlivě zkontrolujte, zda jsou v balení produktu obsaženy následující části. Pokud nějaká část chybí, obraťte se na pracovníky zákaznického servisu.

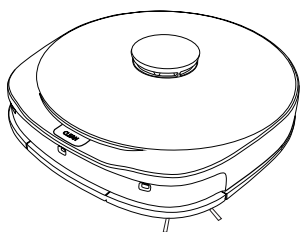

1x Tělo robota

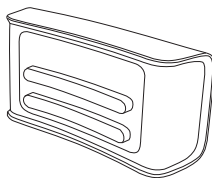

1x Nabíjecí stanice

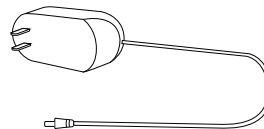

1x Napájecí adaptér

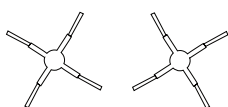

2x Boční kartáček

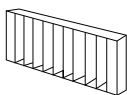

1x Filtr



1x Náhradní mopovací
textílie

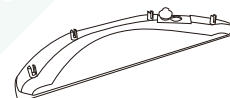

1x Nádobka na vodu s
mopovací textilií

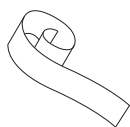

1x Magnetická páska

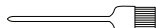

1x Čistící kartáček



1x Návod k obsluze



1x Příručka pro
rychlý start

POPIS ZAŘÍZENÍ

Tento výrobek se používá k vysávání a mokrému mopování uvnitř interiéru. Pomocí laserové navigace zmapuje místnost a naplánuje svůj pohyb. Po spuštění procesu čištění samostatně uklidí a po dokončení se vrátí do nabíjecí stanice. Struktura a popis robotického vysavače je znázorněn níže:

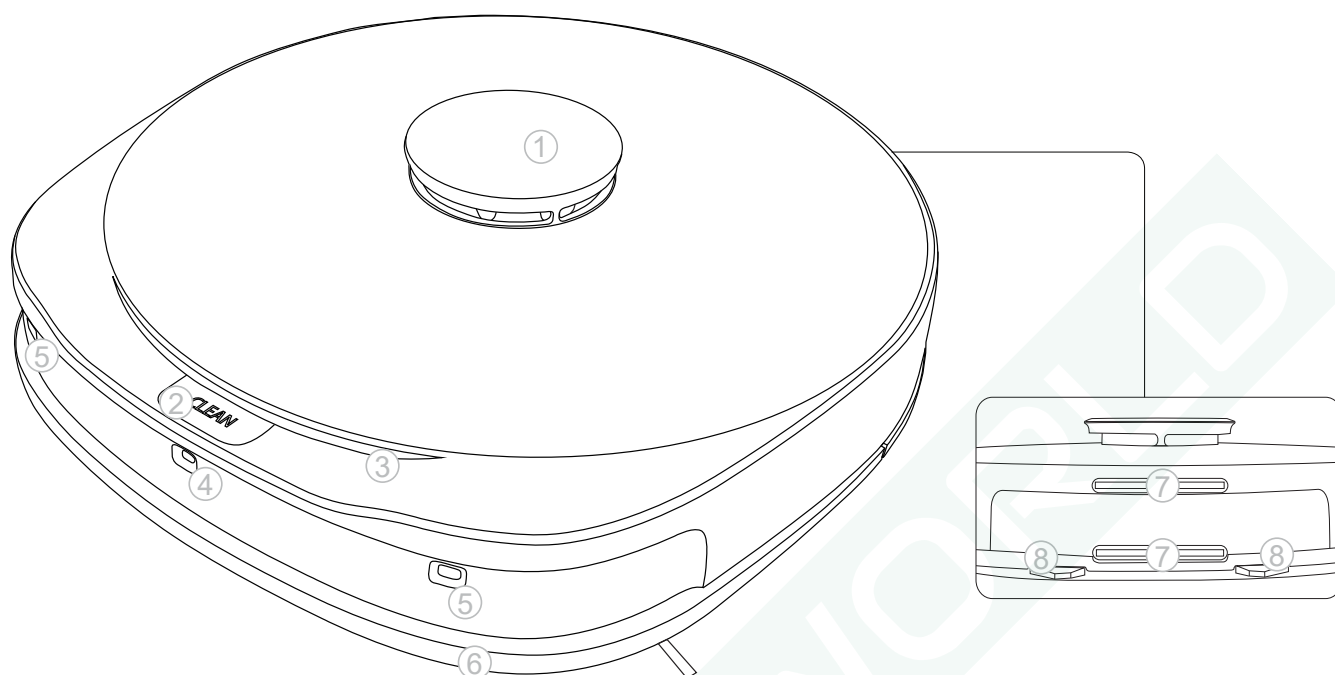

1. Laserová navigace
2. Tlačítko CLEAN
3. Indikační světelný pás
4. Ultrazvukový snímač
5. Ultrazvuková čidla
6. Přední nárazník
7. Nabíjecí kontakty
8. Podpěrné nohy
9. Protipádové senzory
10. Přední kolečko
11. Nasávací štěrbin
12. Boční kartáčky
13. Hlavní vypínač
14. Rukojeť odpadní nádoby
15. Odpadní nádoba
16. Kolečka pohonu
17. Pomocné kolečko
18. Štítek produktu

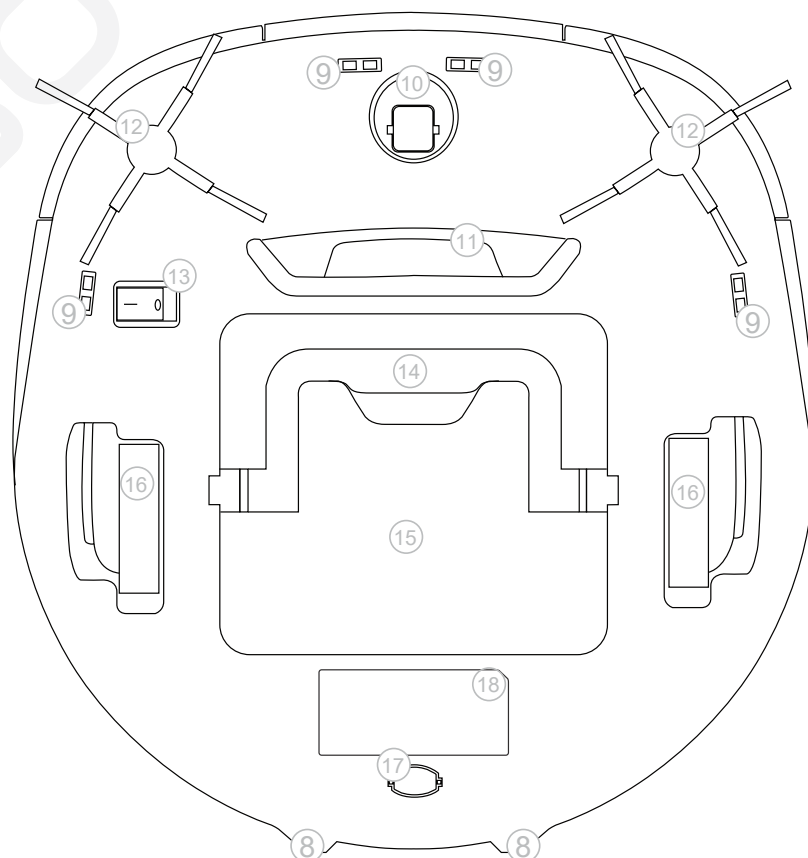

TECHNICKÁ SPECIFIKACE

- Hmotnost: 3,82 kg
- Výška: 95 mm
- Délka: 370 mm
- Šířka: 350 mm
- Baterie: Li-Ion, 5200 mAh, 14.8 V
- Adaptér: vstup 100-240V, 50/60Hz, 0.6 A, výstup 20 V 1.8 A
- Příkon: 40W
- Síla sání: 1800 Pa
- Hlučnost: < 68 dB
- Wi-Fi: 802.11 b/g/n; 2.4GHz~2.4835GHz
- Maximální dosah laserového radaru: 6 m
- Provozní teplota: 0°C – 45°C
- Kapacita odpadní nádoby: 600 ml
- Objem nádoby na vodu: 150 ml
- Rozměry nabíjecí stanice: 220 x 76,9 x 114,5 mm
- Hmotnost nabíjecí stanice: 0,65 kg

Technická specifikace se může změnit bez předchozího upozornění.

OBSLUHA A POUŽÍVÁNÍ

1. Stažení aplikace

Vyhledejte aplikaci „Symbo Home Orange“ v App Store nebo Google Play a nainstalujte ji.

- ! Po úspěšné instalaci aplikace se řiďte pokyny v aplikaci pro nastavení sítě. Poté co se robot připojí k síti, můžete začít používat veškeré funkce aplikace.
- Zařízení momentálně nepodporuje síť Wi-Fi s frekvencí 5.8GHz.

2. Instalace nabíjecí stanice

Prosím, používejte originální nabíjecí stanici a adaptér pro nabíjení.

Zapojte napájecí adaptér do nabíjecí stanici.

Umístěte nabíjecí stanici horizontálně podél zdi.

Zapojte napájecí adaptér do elektrické zásuvky.

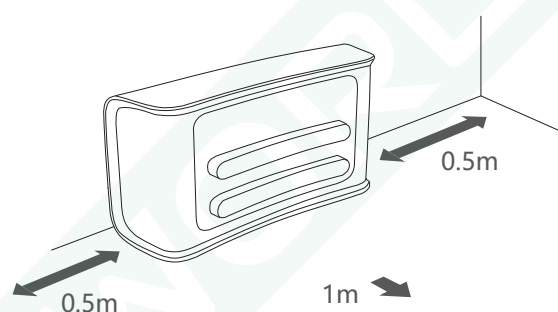
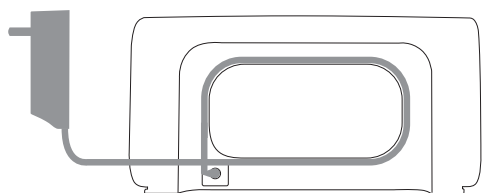

- ! Ujistěte se, že je po obou stranách nabíjecí stanice volný prostor 0,5 metru a vpředu 1 metr. (viz. obrázek)
- Nevystavujte nabíjecí stanici přímému slunci.
- Přebytečný kabel namotejte do zadní části nabíjecí stanice. Vyvarujete se tím zbytečnému vtažení kabelu robotem.

3. Před prvním použitím

Postavte robota na hranu, jak je znázorněno na obrázku a zapněte robota hlavním vypínačem. Poté položte robota zpět na zem, aby se kontakty dotýkal nabíjecí stanice.

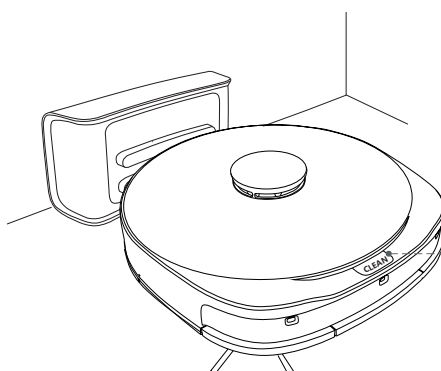

Indikátor tlačítka

Modré světlo svítí: robot dokončil úkol nebo stále pracuje
Žluté světlo pulzuje: robot se nabíjí
Červené světlo bliká: abnormální stav

- ! Před prvním použitím se ujistěte, že je robot plně nabitý a připraven zahájit úklid ze své nabíjecí stanice.
- Pozor: robot se může také nabíjet, pokud je hlavní vypínač vypnutý, v tomto případě ale nebude sám vysávat.
- Robot vstoupí do režimu spánku po 5 minutách neaktivity. Robota můžete probudit stlačením tlačítka „CLEAN“ nebo pomocí aplikace.

OBSLUHA A POUŽÍVÁNÍ

4. Úklid

Zahájení úklidu

Když indikátor tlačítka změni barvu z pulzující žluté na modrou, znamená to, že je nabíjení dokončeno a robot je připraven.

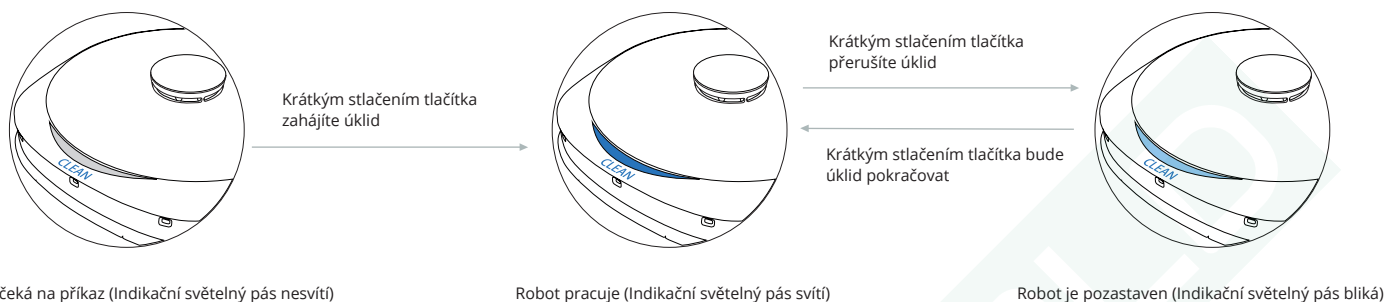

- ! Po spárování vašeho robota s aplikací, můžete zahájit úklid, naplánovat čas úklidu a používat dálkové ovládání a další funkce v aplikaci.
- Funkce úklidu nelze aktivovat, pokud je baterie vybitá.
- Před zahájením úklidu zvedněte kabely a uložte je na bezpečné místo. Zabráníte tím tak zamotání kabelů do robota během práce, což by mohlo způsobit poruchu napájení nebo poškození spotřebiče.

Režim spánku

Automatický spánek: Robot vstoupí automaticky do režimu spánku po 5 minutách neaktivity.

Probuzení robota: Stlačte tlačítko "CLEAN" nebo probudte robota pomocí aplikace.

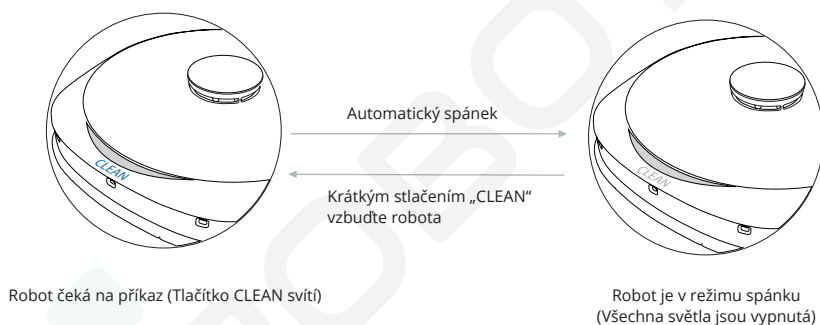

- ! Po spárování vašeho robota s aplikací, můžete zahájit úklid, naplánovat čas úklidu a používat dálkové ovládání a další funkce v aplikaci.
- Funkce úklidu nelze aktivovat, pokud je baterie vybitá.
- Před zahájením úklidu zvedněte kabely a uložte je na bezpečné místo. Zabráníte tím tak zamotání kabelů do robota během práce, což by mohlo způsobit poruchu napájení nebo poškození spotřebiče.

OBSLUHA A POUŽÍVÁNÍ

5. Nabíjení baterie

Automatické nabíjení

Po dokončení úklidu robot automaticky zajede do nabíjecí stanice. Pokud je během úklidu nízký stav baterie, robot automaticky zajede do nabíjecí stanice a zahájí nabíjení baterie. Po dokončení nabíjení bude robot pokračovat v úklidu tam, kde skončil.

Manuální dobíjení

Funkci nabíjení baterie můžete aktivovat pomocí aplikace.

- ! Robot může dokončit dobíjení a začít nabíjení nezávisle na vašem úkonu.
- ! Pokud robot nemůže z nějakého důvodu najít nabíjecí stanici, vložte jej ručně do nabíjecí stanice.

6. Používání ostatního příslušenství

Nádobka na vodu

- 1 Připevněte navlhčenou mopovací textilií na spodní stranu nádoby na vodu.
- 2 Otevřete plastový kryt nádoby na vodu, naplňte vodou a uzavřete.
- 3 Zatlačte nádobku spolu s navlhčeným mopem na spodní stranu robota (viz. obrázek).

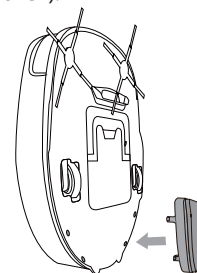
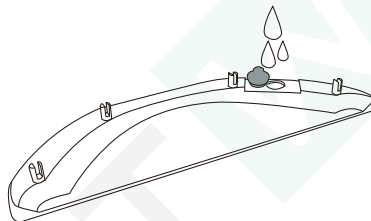
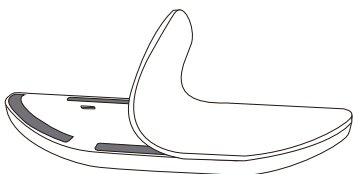

- ! Prosím, před nabíjením robota, nádobku na vodu sundejte.

Magnetická páska

Umístěte magnetickou pásku přede dveře místností, kam nechcete, aby robot zajel (např. koupelna, kuchyň, balkón, atd.) nebo oblastí, kterým by se měl vyhnout.

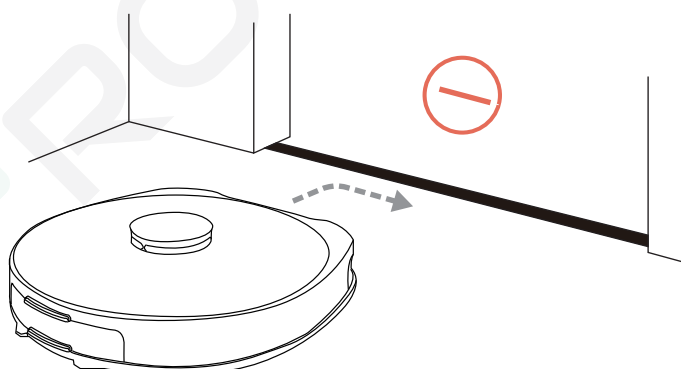

ČIŠTĚNÍ A ÚDRŽBA

Pravidelně čistěte odpadní nádobku

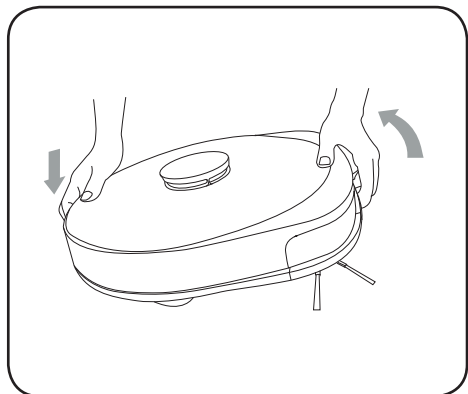

A. Otočte tělo robota

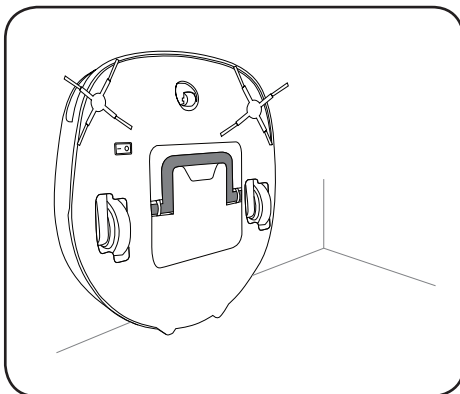

B. Robota podepřete pomocí podpěrných nohou

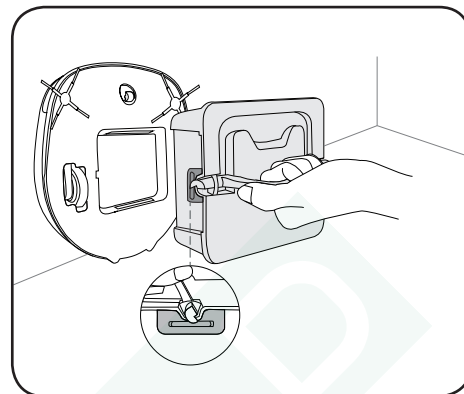

C. Zatlačte rukojeť směrem dolů a vytáhněte odpadní nádobku

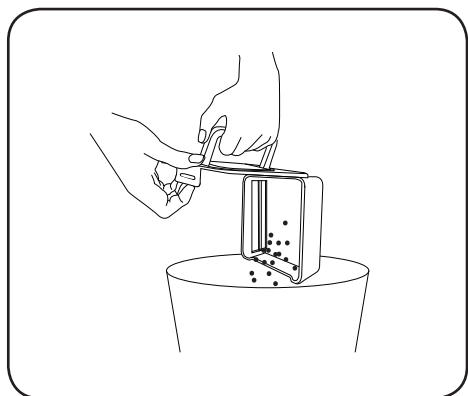

D. Otevřete víko a vysypte prach z odpadní nádobky

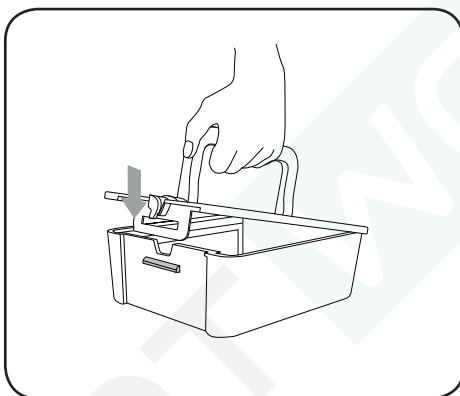

E. Víko zatlačte zpět dolů na původní místo

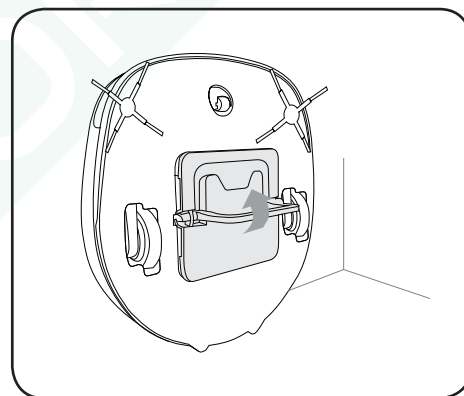

F. Vložte odpadní nádobku zpět do robota a zatlačte rukojeť směrem nahoru

Čištění filtru, bočních kartáčků a protipádových senzorů

Čištění filtru

Vyklopte a vytáhněte filtr, jak je uvedeno níže.

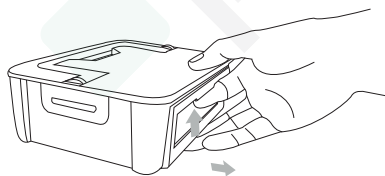

Boční kartáčky

Boční kartáčky vyjměte z robota a provádějte pravidelné čištění.

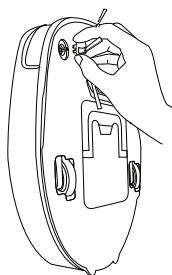

Protipádové senzory

Suchým měkkým hadříkem opatrně očistěte senzory.

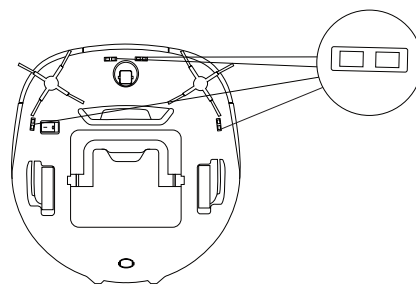







- ! Filtr je složen z více částí. Pro vyčištění filtru odklopte síťovaný předfiltr. Filtry nejsou omyvatelné. Pravidelně je čistěte pomocí čistícího kartáče, aby nedošlo k jejich ucpaní.
- Pro perfektní čistící účinek doporučujeme vyměňovat filtr každých 3-6 měsíců a boční kartáčky každých 6-12 měsíců, dle toho, jak často robota používáte.



CHYBOVÉ HLÁŠKY A ŘEŠENÍ PROBLÉMŮ

Světelná indikace

Světelný indikátor tlačítka "CLEAN"

-  — Nepřerušovaně svítící modrá – robot je připraven
-  · · · Pomalu blikající žlutá – robot má slabou baterii
-  ~ ~ Pulzující žlutá – dobíjení
-  · · · Pomalu blikající modrá – režim nastavování sítě
-  ~ ~ Pulzující modrá – spuštění robota/aktualizace firmwaru
-  - - - - - Rychle blikající červená – robot vykazuje chybu

Indikační světelný pás

-  — Svítí modře – probíhá úklid
-  ~ ~ Pulzuje modře – úklid je pozastaven
-  Pás nesvítí - bez úklidové úlohy

Chybová hláška, kterou robot zahlásí	Překlad chybové hlášky	Řešení
Failure 1: please ensure laser radar is uncovered	Prosím, odkryjte laserový radar.	Zkontrolujte laserový radar a odstraňte cizí předměty, které se mohou nalézat v jeho blízkosti. Přesuňte robota na jiné místo a restartujte ho.
Failure 2: please wipe cliff sensor, move to a new place and start	Prosím, vyčistěte protipádové senzory, přesuňte na jiné místo a spusťte.	Prosím, vyčistěte protipádové senzory a spusťte robota znovu. (viz. popis umístění protipádových senzorů)
Failure 3: strong magnetic field is detected, please move the main body to a new place and try again	Je detekováno silné magnetické pole, prosím, přesuňte robota na jiné místo a zkuste to znovu.	Přesuňte robota na jiné místo a spusťte ho znovu.
Failure 4: please check collision sensor and remove foreign matters in it	Prosím, zkontrolujte přední nárazník a odstraňte cizí předměty.	Prosím, stlačte přední nárazník, odstraňte cizí předměty a restartujte.
Failure 5: abnormal temperature of main body, please wait until temperature is normal	Abnormální teplota robota, prosím, počkejte až se teplota robota sníží.	Teplota robota je příliš vysoká nebo nízká. Robota použijte až bude mít Wnormální teplotu.
Failure 6: abnormal charging, please clean the charging area	Robot se nenabíjí, zkontrolujte oblast nabíjení a odstraňte cizí předměty.	Zkontrolujte, zda je napájecí adaptér originální a zda je základna umístěna vodorovně. Vypněte robota hlavním vypínačem a vypojte nabíjecí stanici z elektrické sítě. Otřete suchým hadříkem nabíjecí kontakty.
Main body failure, please contact our customer service personnel	Porucha robota, obraťte se na náš zákaznický servis.	Restartujte robota nebo kontaktujte náš zákaznický servis. Hotline: 777 810 810.

POKYNY A INFORMACE O NAKLÁDÁNÍ S POUŽITÝM OBALEM

Použitý obalový materiál odložte na místo určené obcí k ukládání odpadu.

LIKVIDACE POUŽITÝCH BATERIÍ

Baterie obsahují látky škodlivé pro životní prostředí, a proto nepatří do běžného domovního odpadu. Baterie odevzdejte na příslušném sběrném místě, které zajistí jejich ekologickou likvidaci. Kontakt na nejbližší sběrné místo si vyžádejte u obecního úřadu nebo u svého prodejce.

LIKVIDACE POUŽITÝCH ELEKTRICKÝCH A ELEKTRONICKÝCH ZAŘÍZENÍ



Tento symbol na produktech anebo v průvodních dokumentech znamená, že použité elektrické a elektronické výrobky nesmí být přidány do běžného komunálního odpadu. Ke správné likvidaci, obnově a recyklaci předejte tyto výrobky na určená sběrná místa. Alternativně v některých zemích Evropské unie nebo jiných evropských zemích můžete vrátit své výrobky místnímu prodejci při koupi ekvivalentního nového produktu. Správnou likvidací tohoto produktu pomůžete zachovat cenné přírodní zdroje a napomáháte prevenci potenciálních negativních dopadů na životní prostředí a lidské zdraví, což by mohly být důsledky nesprávné likvidace odpadů. Další podrobnosti si vyžádejte od místního úřadu nebo nejbližšího sběrného místa. Při nesprávné likvidaci tohoto druhu odpadu mohou být v souladu s národními předpisy uděleny pokuty.

Pro podnikové subjekty v zemích Evropské unie

Chcete-li likvidovat elektrická a elektronická zařízení, vyžádejte si potřebné informace od svého prodejce nebo dodavatele.

Likvidace v ostatních zemích mimo Evropskou unii

Tento symbol je platný v Evropské unii. Chcete-li tento výrobek zlikvidovat, vyžádejte si potřebné informace o správném způsobu likvidace od místních úřadů nebo od svého prodejce.



Tento výrobek splňuje veškeré základní požadavky směrnic EU, které se na něj vztahují.



www.symbo.eu