

**SENCOR®**

SVC 8618GD  
SVC 8621TI

 **ROBOT WORLD**



**CZ ■ Akumulátorový vysavač 2 v 1**

**ČTĚTE POZORNĚ A USCHOVEJTE JE PRO BUDOUCÍ POUŽITÍ.**

- Tento vysavač mohou používat děti ve věku 8 let a starší a osoby se sníženými fyzickými, smyslovými nebo mentálními schopnostmi nebo s nedostatkem zkušeností a znalostí, pokud jsou pod dozorem nebo byly poučeny o používání tohoto vysavače bezpečným způsobem a rozumí případným nebezpečím. Děti si s vysavačem nesmějí hrát. Čištění a údržbu prováděnou uživatelem nesmějí vykonávat děti bez dozoru. Vysavač a jeho příslušenství udržujte mimo dosah dětí mladších 8 let.
- Tento vysavač je určen pro použití v domácnostech, kancelářích a podobných prostorách. Nepoužívejte jej v průmyslovém prostředí nebo venku.
- Vysavač nevystavujte přímému slunečnímu záření a neumísťujte jej do blízkosti otevřeného ohně nebo přístrojů, které jsou zdrojem tepla.
- Vysavač používejte pouze s originálním síťovým adaptérem, dobíjecí základnou a příslušenstvím, které je s ním dodáváno.
- Před připojením adaptéru k síťové zásuvce se ujistěte, že se shoduje vstupní napětí uvedené na jeho typovém štítku s elektrickým napětím zásuvky.
- Dbejte na to, aby se napájecí kabel síťového adaptéru nedotýkal horkého povrchu nebo ostrých předmětů. Síťový kabel adaptéru umístěte tak, aby se o něj nezakopávalo.
- Vysavač, dobíjecí základnu a síťový adaptér neponořujte do vody nebo jiné tekutiny ani jej neoplachujte pod tekoucí vodou.
- Před zapnutím vysavače se ujistěte, že v nádobě na prach je řádně instalován vnitřní a vnější filtr.
- Dbejte na to, aby při provozu vysavače nebyly blokovány otvory pro výstup vzduchu nebo sací otvor.
- Vysavač nepoužívejte k vysávání:
  - doutnajících cigaret, hořících předmětů, zápalek nebo žhavého popele;
  - vody a jiných tekutin;
  - hořlavých nebo těkavých látek;
  - ostrých předmětů, jako jsou např. střepy, jehly, špendlíky apod.;
  - mouky, omítky, cementu a jiných stavebních materiálů;
  - větších kusů papíru nebo plastových sáčků, které mohou snadno zablokovat sací otvor.

- Při vysávání některých typů podlahových krytin může dojít ke vzniku elektrostatického náboje, který nepředstavuje pro uživatele žádné riziko.
- Vysavač vždy vypněte po ukončení používání, před čištěním nebo vložením do dobíjecí základny.
- Před čištěním a po ukončení nabíjení odpojte síťový adaptér od zásuvky.
- Síťový adaptér odpojujte od zásuvky tahem za zástrčku, nikoli za síťový kabel. Jinak by mohlo dojít k poškození síťového adaptéru nebo zásuvky.
- Pokud je síťový adaptér poškozen, musí být nahrazen originálním typem. Pro výměnu adaptéru kontaktujte autorizované servisní středisko.
- Nepoužívejte vysavač, nefunguje-li správně, jestliže byl poškozen nebo ponořen do vody. Vysavač neopravujte sami ani ho nijak neupravujte. Veškeré opravy svěřte autorizovanému servisnímu středisku. Zásahem do spotřebiče se vystavujete riziku ztráty zákonného práva z vadného plnění, případně záruky za jakost.

**A**

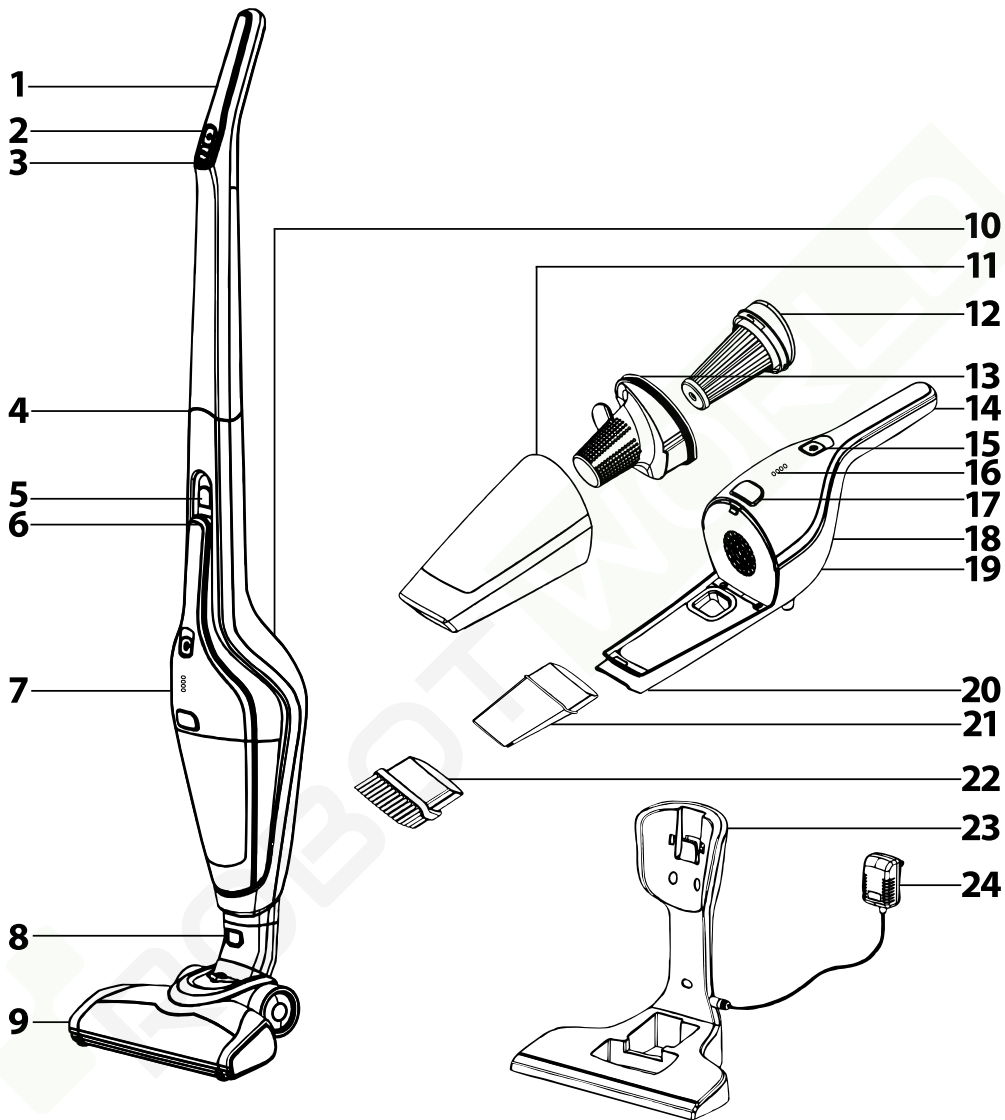

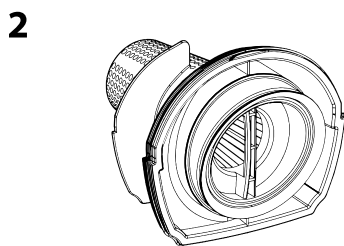
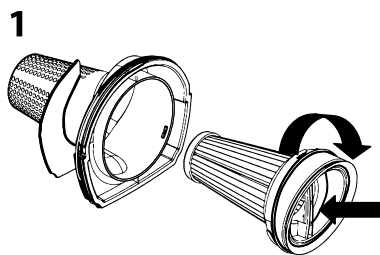
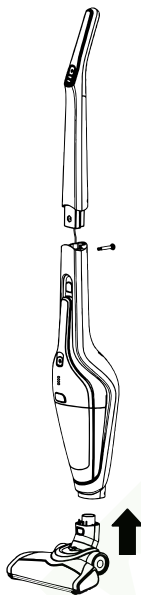
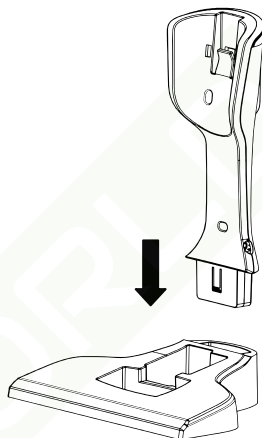
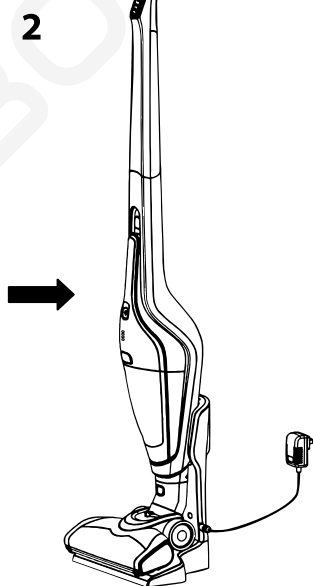
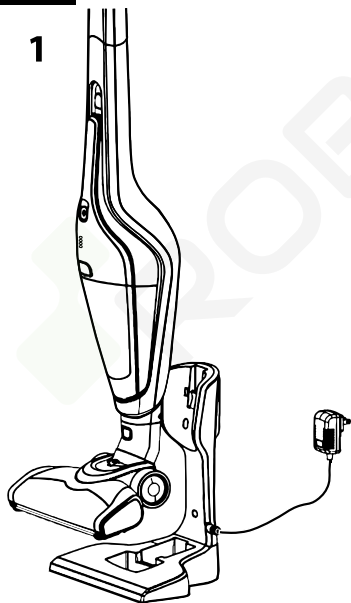
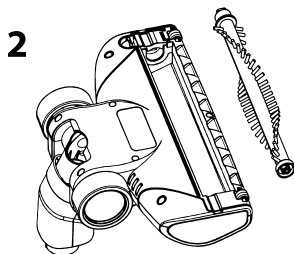
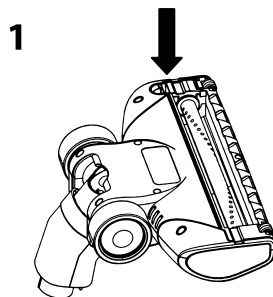
**B****C****D****E****F**

# Akumulátorový vysavač

## CZ 2 v 1

### Návod k použití

- Před použitím tohoto spotřebiče se prosím seznamte s návodem k jeho obsluze, a to i v případě, že jste již obeznáni s používáním spotřebičů podobného typu. Spotřebič používejte pouze tak, jak je popsáno v tomto návodu k použití. Návod uschovejte pro případ další potřeby.
- Minimálně po dobu trvání zákonného práva z vadného plnění, případně záruky za jakost doporučujeme uschovat originální přepravní karton, balicí materiál, pokladní doklad a potvrzení o rozsahu odpovědnosti dodávajícího nebo záruční list. V případě přepravy doporučujeme zabalit spotřebič opět do originální krabice od výrobce.

## POPIS VYSAVAČE A JEHO PŘÍSLUŠENSTVÍ

- A1** Rukojeť tyčového vysavače
- A2** Tlačítko pro zapnutí a vypnutí tyčového vysavače
- A3** Tlačítko pro nastavení 2 stupňů sacího výkonu a 2 rychlostí rotačního kartáče
- A4** Propojovací kabel nacházející se ve spouzi mezi rukojetí a tělem tyčového vysavače.
- A5** Tlačítko pro uvolnění ručního vysavače z těla tyčového vysavače
- A6** Tělo tyčového vysavače
- A7** Bezsačkový ruční vysavač se systémem Cyclone pro dokonalé oddělení prachu od vzduchu
- A8** Tlačítko pro uvolnění podlahové hubice
- A9** Podlahová hubice s elektrickým rotačním kartáčem
- A10** Otvory pro výstup vzduchu
- A11** Sběrná nádoba na prach
- A12** Omyvatelný vnitřní filtr typu HEPA
- A13** Omyvatelný vnější filtr
- A14** Držadlo ručního vysavače
- A15** Tlačítko pro zapnutí a vypnutí ručního vysavače
- A16** LED indikátory průběhu nabíjení a stavu nabití akumulátoru
- A17** Tlačítko pro uvolnění nádoby na prach
- A18** Motorová jednotka ručního vysavače
- A19** Otvory pro výstup vzduchu
- A20** Sací otvor ručního vysavače
- A21** Štěrbínová hubice
- A22** Kartáčová hubice
- A23** Dobíjecí základna s úložným prostorem pro štěrbinovou a kartáčovou hubici
- A24** Síťový adaptér

## SESTAVENÍ A DEMONTÁŽ

### 1. Ruční vysavač

- Vnitřní filtr **A12** vložte do vnějšího filtru **A13** a rukojeť vnitřního filtru **A12** otočte ve směru hodinových ručiček (viz obr. **B1**), až dojde ke spojení obou filtrů (viz obr. **B2**). Sestavený filtr vložte do sběrné nádoby na prach **A11** a nádobu **A11** připevněte k motorové jednotce ručního vysavače **A18**.
- Na sací otvor **A20** ručního vysavače lze nasadit kartáčovou nebo štěrbinovou hubici **A22** nebo **A21**, která je součástí příslušenství.
- Při demontáži postupujte opačným způsobem. Pro sejmутí nádoby na prach **A11** stiskněte tlačítko **A17** a současně sejměte nádobu **A11**.

### 2. Tyčový vysavač

- K tělu tyčového vysavače **A6** připojte rukojeť **A1** tak, aby propojovací kabel **A4** byl uvnitř spoje. Spoj upevněte dodávaným šroubem, viz obr. **C**. Do těla tyčového vysavače **A6** vložte sestavený ruční vysavač **A7** (bez nástavce **A21** nebo **A22**). Ke spodní části těla vysavače **A6** připevněte podlahovou hubici **A9**, viz obr. **C**. Připevnění hubice **A9** je indikováno vysunutím tlačítka **A8**.
- Při demontáži postupujte opačným způsobem. Pro sejmутí podlahové hubice **A9** stiskněte tlačítko **A8** a současně sejměte hubici **A9**. K vyjmutí ručního vysavače **A7** z těla tyčového vysavače **A6** stiskněte tlačítko **A5** a současně vyjměte ruční vysavač **A7**.

### 3. Dobíjecí základna

- Sestavení dobíjecí základny **A23** provedete vložením horní části do spodní (viz obr. **D**). Pro zajištění lepší stability lze základnu **A23** připevnit dodávanými šroubky ke zdi, přičemž je třeba dbát na to, aby základna **A23** byla umístěna v dosahu síťové zásuvky.
- Při demontáži postupujte opačným způsobem.

## PARKOVACÍ POLOHA VYSAVAČE

- Tyčový vysavač uvedete do parkovací polohy tak, že umístíte špičku vašeho chodidla shora na podlahovou hubici **A9** a jednoduchým pohybem rukojeti **A1** směrem dopředu zajistíte stání vysavače ve svislé poloze. Západka umístěná vpředu na kloubu podlahové hubice **A9** zapadne do drážky horního krytu hubice **A9**.
- Pro odjizení tyčového vysavače z parkovací polohy umístěte špičku vašeho chodidla shora na podlahovou hubici **A9** a rukojeť **A1** naklopte dozadu. Západka umístěná vpředu na kloubu podlahové hubice **A9** se vysune z drážky horního krytu hubice **A9**.

## NABÍJENÍ VYSAVAČE

- Sestavenou dobíjecí základnu **A23** umístěte na rovný, suchý a stabilní povrch v dosahu síťové zásuvky.
- Konektor síťového adaptéru **A24** připojte ke zdírce, která je umístěna na boční straně dobíjecí základny **A23**, a vidlici adaptéru **A24** připojte k síťové zásuvce.
- Tyčový vysavač, který jste předtím vypnuli a uvedli do svislé parkovací polohy, umístěte do základny **A23**, viz obr. **E**. Po vložení do základny **A23** se vysavač přepne do nabíjecí módu a LED indikátory **A16** budou signalizovat stav nabíjení vestavěného akumulátoru. K plnému nabití je třeba přibližně 6 hodin. Skutečná doba nabíjení závisí na stavu vybití akumulátoru.
- Jakmile je proces nabíjení dokončen, rozsvítí se všechny LED indikátory **A16**. Síťový adaptér **A24** odpojte od zásuvky.



### Tip:

- Tento vysavač obsahuje vestavěný Li-Ion akumulátor. K zajištění co nejdelší životnosti akumulátoru doporučujeme:
  - nenechávat akumulátor zbytečně dlouho plně nabitý nebo úplně vybitý stát.
  - neudržovat akumulátor stále při plném nabití. Jeho životnost prodloužíte tím, že jej budete udržovat zhruba z poloviny nabitý.
  - akumulátor plně nevybíjet.

## POUŽITÍ VYSAVAČE

### 1. Tyčový vysavač

- Tyčový vysavač můžete použít pro vysávání různých typů podlahových krytin, jako jsou např. tvrdé podlahové krytiny, koberec apod.
- Vysavač uchopte za rukojeť **A1** a tahem směrem nahoru jej vyjměte z dobíjecí základny **A23**. Po vyjmutí ze základny **A23** by měl být vysavač zajištěn ve svislé parkovací poloze. Po odjizení z parkovací polohy lze rukojeť pohybovat ve vertikálním směru.
- Vysavač uveďte do provozu stisknutím tlačítka **A2**. Tlačítkem **A3** regulujete výkon vysavače a rychlost rotačního kartáče ve dvou úrovních.
- LED indikátory **A16** signalizují stav nabití akumulátoru. S postupným vybitím akumulátoru zhasínají jednotlivé LED indikátory **A16**. Pokud dojde k jeho vybití, všechny LED indikátory **A16** zhasnou a chod vysavače se zastaví.
- Po ukončení používání vypněte vysavač stisknutím tlačítka **A2**. Vyčistěte jej dle pokynů uvedených v kapitole Údržba a čištění a nechejte jej nabít dle instrukcí uvedených v kapitole Nabíjení vysavače.

### 2. Ruční vysavač

- Ruční vysavač zapnete stisknutím tlačítka **A15**. Můžete jej použít k vysávání lokálně znečištěných podlahových krytin, nábytku apod. Vysávání těžko přístupných míst usnadní štěrbinový nástavec **A21** a vysávání čalouněného nábytku kartáčový nástavec **A22**.
- Po ukončení používání vypněte vysavač opětovným stisknutím tlačítka **A15**. Vyčistěte jej dle pokynů uvedených v kapitole Údržba a čištění a nechejte jej nabít dle instrukcí uvedených v kapitole Nabíjení vysavače.

## ÚDRŽBA A ČIŠTĚNÍ

- Před čištěním se vždy ujistěte, že vysavač je vypnutý a síťový adaptér odpojený od zásuvky.

### Sběrná nádoba na prach a filtr

- Ruční vysavač **A7** rozoberte dle instrukcí uvedených v kapitole Sestavení a demontáž. Odstraňte obsah nádoby **A11**, vypláchněte ji vodou a řádně vytřete dosucha.
- Z vnějšího filtru **A13** odstraňte prach a nečistoty. Omyjte ho pod tekoucí vodou a pak řádně vysušte, nebo jej nechte volně uschnout.
- V případě, že je znečištěn vnitřní filtr typu HEPA **A12**, omyjte jej pod slabým proudem tekoucí vody a nechejte volně uschnout.



### Upozornění:

- Než sestavíte vysavač, ujistěte se, že všechny jeho součásti jsou naprosto suché. Před uvedením do provozu se ujistěte, že všechny filtry jsou řádně instalovány na svém místě. Jinak by mohlo dojít k poškození vysavače.

Znečištění filtrů vede ke snížení jejich účinnosti, a proto nezanedbávejte jejich čištění.

- Zhruba po 6 měsících používání doporučujeme vyměnit vnitřní filtr typu HEPA **A12** za nový. Náhradní filtry jsou k dostání v kampaních nebo internetových obchodech.

### Podlahová hubice a nástavce

- Pokud je rotační kartáč znečištěn od vlasů nebo zvířecích chlupů, demontujte podlahovou hubici **A9** z těla vysavače **A6**. Otočte ji tak, aby rotační kartáč směřoval nahoru. Na levé straně hubice **A9** je umístěna západka, kterou je zajištěn kryt kartáče, viz obr. **F1**. Západku uvolněte, odklopte kryt a vyjměte kartáč (viz obr. **F2**).
- Z rotačního kartáče a vnitřního prostoru podlahové hubice **A9** odstraňte veškeré nečistoty. Po vyčištění vraťte rotační kartáč zpět na své místo. Přiklopte a zajištěte kryt.
- K čištění povrchu podlahové hubice **A9** a nástavců **A21** a **A22** používejte suchý nebo mírně navlhčený hadřík. Vše pak řádně vytřete dosucha.

### Vnější povrch vysavače

- Vnější povrch vysavače čistěte suchým nebo mírně navlhčeným hadříkem. Vše pak řádně vytřete dosucha. Zvýšené pozornosti dobejte při čištění těla tyčového vysavače **A6**. V části, kde je umístěn sací otvor **A20**, může docházet k hromadění prachu, který je třeba pravidelně odstraňovat.
- Základnu **A23** čistěte suchým nebo mírně navlhčeným hadříkem, přičemž dobejte na to, aby nedošlo k navlhčení zdířky pro připojení konektoru síťového adaptéru **A24**. Poté vše řádně vytřete dosucha.
- K čištění vysavače nepoužívejte drátěnky, brusné čisticí prostředky, ředidla apod.

## TECHNICKÉ ÚDAJE

### SVC 8618GD

#### Adaptér

Vstup ..... 100–240 V~, 50/60 Hz, 0,3 A  
Výstup ..... 22 V  $\overline{=}$ , 0,5 A  
Třída ochrany (před úrazem elektrickým proudem) ..... II

#### Vysavač

Příkon ..... 100 W  
Elektrický rotační kartáč ..... 5 W  
Akumulátor ..... Li-Ion / 18 V  $\overline{=}$  / 2 000 mAh  
Doba potřebná k plnému nabití ..... přibližně 6 h  
Doba provozu při plném nabití (vysoký/nizký výkon) ..... až 20/45 min  
Hlučnost ..... 78 dB(A)  
Kapacita nádoby na prach ..... 0,5 l

### SVC 8621TI

#### Adaptér

Vstup ..... 100–240 V~, 50/60 Hz, 0,5 A  
Výstup ..... 27 V  $\overline{=}$ , 0,5 A  
Třída ochrany (před úrazem elektrickým proudem) ..... II

#### Vysavač

Příkon ..... 110 W  
Elektrický rotační kartáč ..... 5 W  
Akumulátor ..... Li-Ion / 21,6 V  $\overline{=}$  / 2 000 mAh  
Doba potřebná k plnému nabití ..... přibližně 6 h  
Doba provozu při plném nabití (vysoký/nizký výkon) ..... až 22/50 min  
Hlučnost ..... 78 dB(A)  
Kapacita nádoby na prach ..... 0,5 l

Deklarovaná hodnota emise hluku vysavače SVC 8618GD / SVC 8621TI je 78 dB(A), což představuje hladinu A akustického výkonu vzhledem k referenčnímu akustickému výkonu 1 pW.

#### Vysvětlení technických pojmů

Stupeň ochrany před úrazem elektrickým proudem:

Třída II – Ochrana před úrazem elektrickým proudem je zajištěna dvojitou nebo zesílenou izolací.

Změny textu a technických specifikací vyhrazeny.

## POKYNY A INFORMACE O NAKLÁDÁNÍ S POUŽITÝM OBALEM

Použitý obalový materiál odložte na místo určené obcí k ukládání odpadu.

## LIKVIDACE POUŽITÝCH ELEKTRICKÝCH A ELEKTRONICKÝCH ZAŘÍZENÍ



Tento symbol na produktech anebo v průvodních dokumentech znamená, že použité elektrické a elektronické výrobky nesmí být přidány do běžného komunálního odpadu. Ke správné likvidaci, obnově a recyklaci předejte tyto výrobky na určená sběrná místa. Alternativně v některých zemích Evropské unie nebo jiných evropských zemích můžete vrátit své výrobky místnímu prodejci při koupi ekvivalentního nového produktu.

Správnou likvidací tohoto produktu pomůžete zachovat cenné přírodní zdroje a napomáháte prevenci potenciálních negativních dopadů na životní prostředí a lidské zdraví, což by mohly být důsledky nesprávné likvidace odpadů. Další podrobnosti si vyžádejte od místního úřadu nebo nejbližšího sběrného místa.

Při nesprávné likvidaci tohoto druhu odpadu mohou být v souladu s národními předpisy uděleny pokuty.

#### Pro podnikové subjekty v zemích Evropské unie

Chcete-li likvidovat elektrická a elektronická zařízení, vyžádejte si potřebné informace od svého prodejce nebo dodavatele.

#### Likvidace v ostatních zemích mimo Evropskou unii

Tento symbol je platný v Evropské unii. Chcete-li tento výrobek zlikvidovat, vyžádejte si potřebné informace o správném způsobu likvidace od místních úřadů nebo od svého prodejce.



Tento výrobek splňuje veškeré základní požadavky směrnice EU, které se na něj vztahují.

## LIKVIDACE BATERIÍ



Před likvidací výrobku nebo jeho odevzdáním na určeném sběrném místě je třeba zajistit, aby z něj byl vyjmut vestavěný akumulátor. Před vyjmutím akumulátoru je třeba spustit vysavač a vyčkat, až dojde k jeho vybití. Vyjmutí akumulátoru zajistí autorizované servisní středisko.

Akumulátor obsahuje látky škodlivé pro životní prostředí, a proto nepatří do běžného domovního odpadu. Jeho správnou likvidaci zajistí příslušné sběrné místo.