



SENCOR®

SVC 8000B / SVC 8000S

 **ROBOT WORLD**

Před uvedením tohoto výrobku do provozu se, prosím, seznámte s návodem k jeho obsluze, a to i v případě, že jste již obeznámeni s používáním výrobků podobného typu. Výrobek používejte pouze tak, jak je popsáno v tomto návodu k obsluze. Návod uschovejte pro případ další potřeby.

Minimálně po dobu záruky doporučujeme uschovávat originální obal včetně vnitřního balicího materiálu, pokladní doklad a záruční list. V případě přepravy zabalte přístroj zpět do originální krabice od výrobce, zajistíte si tak maximální ochranu výrobku při případném transportu (např. stěhování nebo odeslání do servisního střediska).

OBSAH

DŮLEŽITÁ BEZPEČNOSTNÍ UPOZORNĚNÍ	3
ÚVOD	5
POPIS HLAVNÍCH ČÁSTÍ A PŘÍSLUŠENSTVÍ	6
POPIS DOBÍJECÍ STANICE	8
POPIS OVLÁDACÍHO PANELU VYSAVAČE	9
POPIS DÁLKOVÉHO OVLÁDAČE	10
POPIS OVLÁDACÍHO PANELU DOBÍJECÍ STANICE	12
INSTALAČNÍ PŘÍRUČKA	13
* Instalace dobíjecí stanice	13
* Zkouška	14
* Instalace bočních kartáčů	15
* Použití funkce „MOP“	16
* Instalace a vyjmutí baterie	17
DOBÍJENÍ BATERIE	18
OBECNÉ OVLÁDÁNÍ	19
* Před uvedením do provozu	19
ZÁKLADNÍ OPERACE	19
* Ruční použití	19
* Naprogramované použití	19
* Zastavení provozu	19
* Bezpečnostní zařízení	19
ČIŠTĚNÍ A ÚDRŽBA	20
* Údržba	20
* Čištění prachové nádoby	20
* Čištění nasávání	23
* Čištění bočních kartáčů	23
ODSTRAŇOVÁNÍ PROBLÉMŮ	24
LIKVIDACE POUŽITÝCH BATERIÍ	25
TECHNICKÉ ÚDAJE	25
LIKVIDACE POUŽITÝCH ELEKTRICKÝCH A ELEKTRONICKÝCH ZAŘÍZENÍ	26
POKYNY A INFORMACE O NAKLÁDÁNÍ S POUŽITÝM OBALEM	26

DŮLEŽITÁ BEZPEČNOSTNÍ UPOZORNĚNÍ

- 1) Výrobek pečlivě vybalte a dejte pozor, abyste nevyhodili žádnou část obalového materiálu dříve, než najdete všechny součásti výrobku.
- 2) Tento přístroj není určen pro osoby (včetně dětí) se sníženou fyzickou, smyslovou nebo mentální schopností nebo osoby s omezenými zkušenostmi a znalostmi, pokud nad nimi není veden odborný dohled nebo podány instrukce zahrnující použití tohoto přístroje osobou odpovědnou za jejich bezpečnost.
- 3) Děti by měly být pod dozorem, aby se zajistilo, že si s přístrojem nebudou hrát.
- 4) Před připojením přístroje k síťové zásuvce se ujistěte, že napětí uvedené na štítku spotřebiče odpovídá napětí ve vaší zásuvce.
- 5) Nikdy nepoužívejte příslušenství, které není dodáváno s tímto přístrojem nebo není určeno pro tento přístroj.
- 6) Nepokládejte síťový kabel v blízkosti horkých ploch, nebo přes ostré předměty. Na síťový kabel nepokládejte těžké předměty, kabel umístěte tak, aby se po něm nešlapalo a aby se o něj nezakopávalo. Dbejte na to, aby se síťový kabel nedotýkal horkého povrchu.
- 7) Pokud je síťový kabel spotřebiče poškozen, jeho výměnu svěřte odbornému servisu nebo podobně kvalifikované osobě, aby se zabránilo vzniku nebezpečné situace. Přístroj s poškozeným síťovým kabelem nebo vidlicí síťového kabelu je zakázáno používat.
- 8) Nevytahujte zástrčku přívodu z el. zásuvky tahem za napájecí přívod.
- 9) V žádném případě neopravujte přístroj sami, na přístroji neprovádějte žádné úpravy – nebezpečí úrazu elektrickým proudem! Veškeré opravy a seřízení tohoto přístroje svěřte odborné firmě/servisu. Zásahem do přístroje během platnosti záruky se vystavujete riziku ztráty záručních plnění.
- 10) Nikdy nepoužívejte přístroj, pokud máte mokré ruce nebo nohy.
- 11) Přístroj používejte a uchovávejte mimo dosah hořlavých a těkavých látek.
- 12) Přístroj je určen pro použití v domácnostech. Nepoužívejte jej v průmyslovém prostředí nebo venku!
- 13) Nepoužívejte přístroj k jiným účelům, než pro které je určen.
- 14) Přístroj nepostřikujte vodou ani jinou tekutinou. Do přístroje nelijte vodu ani jiné tekutiny. Přístroj neponořujte do vody nebo jiné tekutiny.
- 15) Dbejte na to, aby přístroj nepřišel do styku s vodou. Přístroj nikdy nepoužívejte v blízkosti vany, umyvadla nebo jiných nádob s napuštěnou vodou.
- 16) Pokud přístroj právě nepoužíváte, vytáhněte zástrčku ze zásuvky.
- 17) Pokud nebudete přístroj používat, odpojte jej a odpojte od zásuvky el. napětí. Před čištěním postupujte stejným způsobem.
- 18) Přístroj nikdy nenechávejte v chodu bez dozoru.
- 19) Abyste se vyhnuli deformaci plastových komponentů nebo jejich vzplanutí, nevystavujte přístroj přímému slunečnímu záření, neumísťujte ho v blízkosti topných těles, otevřeného ohně a jiných přístrojů nebo zařízení, která jsou zdroji tepla, a nenechávejte přístroj v provozu dlouhou dobu, je-li vstup vzduchu blokován.
- 20) Nepoužívejte přístroj v nadměrně prašném prostředí.
- 21) Pokud bude přístroj používán v blízkosti dětí, dbejte zvýšené opatrnosti. Přístroj vždy umísťujte mimo jejich dosah.
- 22) Pokud je přístroj v provozu, neblokujte jeho otvory pro vstup nebo výstup vzduchu, jinak může dojít k narušení cirkulace vzduchu a tím k poškození motoru přehřátím.
- 23) Vysávání předmětů níže uvedených může způsobit poškození přístroje nebo zranění osoby:
 - mokrá podlaha, voda nebo jiné tekutiny
 - jakékoli ostré předměty (např. sklo, střepy, jehly, špendlíky atp.)
 - hořící cigarety a doutnavé látky, zápalky, jakékoli hořlavé nebo těkavé tekutiny (např. benzín, ředidla atp.)
 - mouka, cement, omítka (resp. vysávání otvorů ve stěnách při vrtání)
- 24) Abyste se vyhnuli poškození nábytku nebo zranění osoby, přidržujte kabel v ruce, zatímco se navíjí.
- 25) Nevysávejte větší kusy papírů nebo plastové sáčky. Mohou snadno ucpat trubici nebo hadici. Pokud se přístroj jakýmkoli způsobem ucpe, okamžitě jej vypněte odpojením od síťové zásuvky a jeho trubici nebo hadici vyčistěte.
- 26) Abyste se vyhnuli poškození hadice, nešlapejte na ni ani ji nepřehýbejte násilím. Vysavač nepoužívejte se zlomenou nebo jinak poškozenou hadicí.
- 27) Nepřejiždějte síťový kabel vysavačem.

- 28) Nikdy nepoužívejte vysavač bez ochranného filtru motoru, výstupního filtru, vložené nádoby na prach nebo HEPA filtru.
- 29) Sací hubici, konec trubky nebo příslušenství nepřikládejte k očím ani uším.
- 30) Při vysávání některých druhů podlah nebo podlahových krytin může dojít ke vzniku elektrostatického náboje, který není pro uživatele nebezpečný.

Výrobce neodpovídá za škody způsobené nesprávným použitím spotřebiče a jeho příslušenství (poranění, popálení, opaření, požár, znehodnocení potravin atp.).

ÚVOD

Robotický vysavač Sencor řady SVC 8000 slouží k bezobslužnému automatickému úklidu domácností. Při své práci pohybuje se postupně čtyřmi způsoby: náhodně → ve spirálách → podél stěn → ve spirálách → opisem písmene „Z” → ve spirálách a nakonec opět náhodně.

Boční kartáče jsou vynikající pro nametání prachu a vlasů do prachové nádoby. Po dokončení jednoho celého programu bude vysavač opakovaně fungovat ve čtyřech cyklech, a to až do vybití baterie nebo uplynutí předem nastavené délky úklidu. Tento sled pohybů zajistí dokonalé uklizení místnosti.

Pomocí dálkového ovladače můžete vysavač také přepnout dle vaší potřeby do jednotlivých režimů - náhodně, ve spirále, podél stěn a opisem písmene Z - pouhým stisknutím tlačítka na dálkovém ovladači.

Jakmile je baterie vybitá nebo je dokončen předem nastavený rozvrh, vysavač je naprogramovaný tak, aby se následně sám vrátil do dobíjecí stanice dobít baterii.

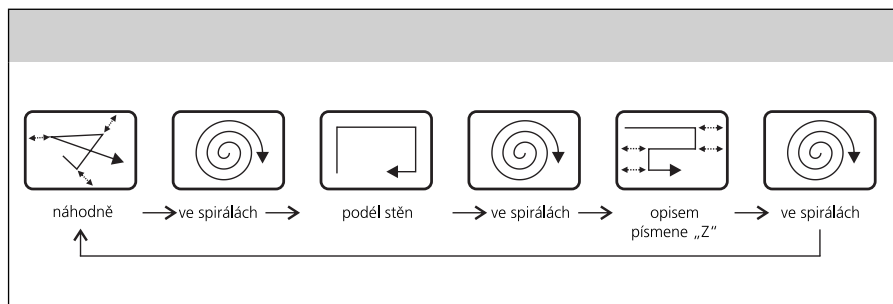

POPIS HLAVNÍCH ČÁSTÍ A PŘÍSLUŠENSTVÍ

A

- ① Vysavač ×1
- ② Dobíjecí baterie ×1
- ③ Držák papírové prachovky ×1
- ④ Papírová prachovka ×3
- ⑤ Boční kartáč ×2
- ⑥ Adaptér (DC 30 V 1000 mA) ×1
- ⑦ Dálkový ovladač ×1
- ⑧ Návod k obsluze ×1
- ⑨ Prachový filtr ×1
- ⑩ Dobíjecí stanice ×1

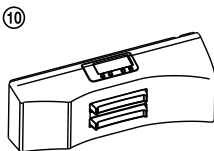
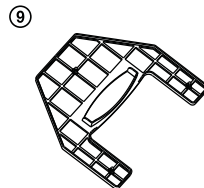
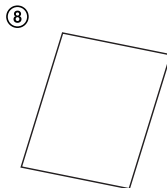
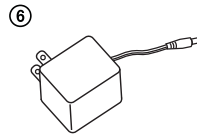
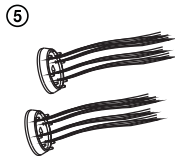
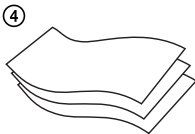
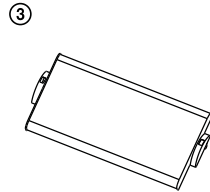
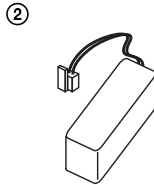
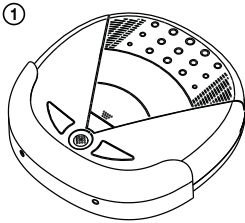

B

- ① Příjmač signálu dálkového ovladače
- ② Prachová nádoba
- ③ Větrací otvor
- ④ Kryt baterie
- ⑤ Kontaktní místo pro automatické nabíjení
- ⑥ Přepínač
- ⑦ Ovládací panel
- ⑧ Nárazník
- ⑨ Zdíčka pro napájení
- ⑩ Vypínač

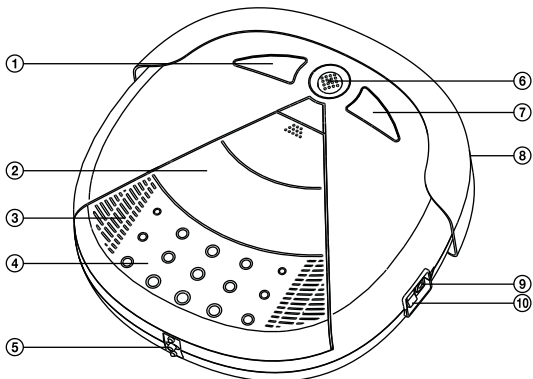

C

- ① Čidlo proti pádu ze schodů s nastavitelným okénkem
- ② Madlo
- ③ Boční kartáč
- ④ Sací otvor
- ⑤ Kryt kolečka
- ⑥ Kontaktní místo pro automatické nabíjení
- ⑦ Kolečko
- ⑧ Kolečko
- ⑨ Boční čidlo

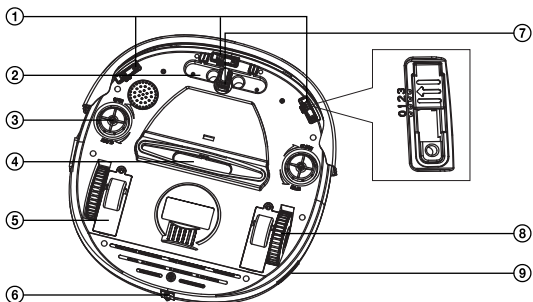

POPIS DOBÍJECÍ STANICE

D

- ① Dobíjecí stanice x1
- ② Montážní konzola x1
- ③ Šroubky s hmoždinkami x2

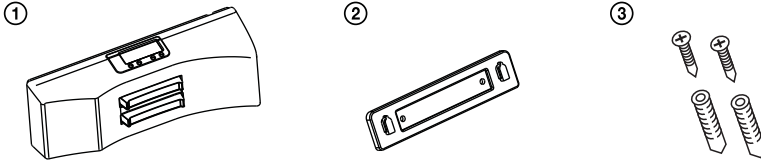

E

- ① Ovládací panel
- ② Zásuvka adaptéru
- ③ Háček na kabel
- ④ Zdiřky pro háčky

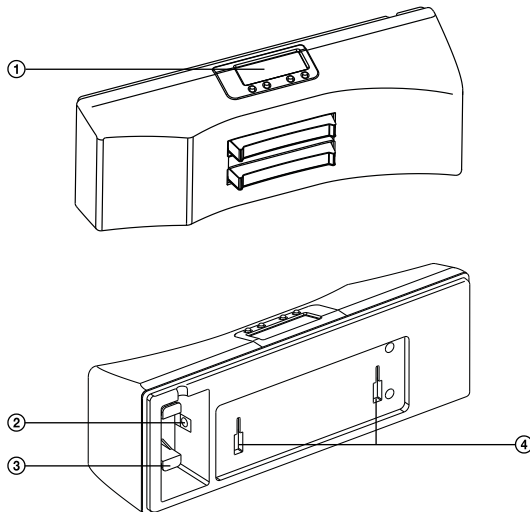

POPIS OVLÁDACÍHO PANELU VYSAVAČE

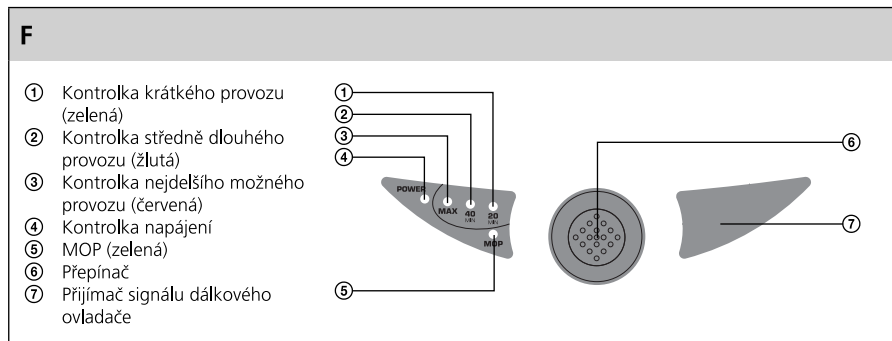

1. Kontrolka napájení

Barva kontrolky napájení	Indikace
Zelená	Zapnuto s dostatečně nabitou baterií
Červená	Abnormální/vysavač je zvednutý
Bliká zeleně	Vysavač se nabíjí
Bliká červeně	Baterie je vybitá, je nutné ji nabít

Tabulka 1

2. Přepínač FUNKCÍ

Přepínání FUNKCÍ s každým stisknutím	Kontrolka ČASU indikuje	Aktivovaná funkce
1. stisknutí	"MAX", svítí červená kontrolka	Nejdelší provoz (60 minut nebo do vybití baterie) se zapnutým dobíjením. (Poznámka 1)
2. stisknutí	"M", svítí žlutá kontrolka	40minutový provoz se zapnutým dobíjením.
3. stisknutí	"S", svítí zelená kontrolka	20minutový provoz se zapnutým dobíjením.
4. stisknutí	"Max", bliká červená kontrolka	Nejdelší provoz (60 minut nebo do vybití baterie) s vypnutým dobíjením. (Poznámka 2)
5. stisknutí	"M", bliká žlutá kontrolka	40minutový provoz s vypnutým dobíjením.
6. stisknutí	"S", bliká zelená kontrolka	20minutový provoz s vypnutým dobíjením.
7. stisknutí	Nesvítí žádná kontrolka	Vysavač je vypnutý.

Poznámka 1: Zapnuté dobíjení: Vysavač se sám vrátí do dobíjecí stanice, aby dobil baterii.

Poznámka 2: Vysavač se po dokončení úklidu nevrátí do dobíjecí stanice.

3. MOP

Na dálkovém ovladači jednou stiskněte „Vacuum“ a rozsvítí se kontrolka MOP, která indikuje, že vysavač funguje pouze v režimu stírání (bez vysávání a zemetání).
Vysávání a zemetání aktivujete opět stisknutím tlačítka „Vacuum“.

POPIS DÁLKOVÉHO OVLADAČE

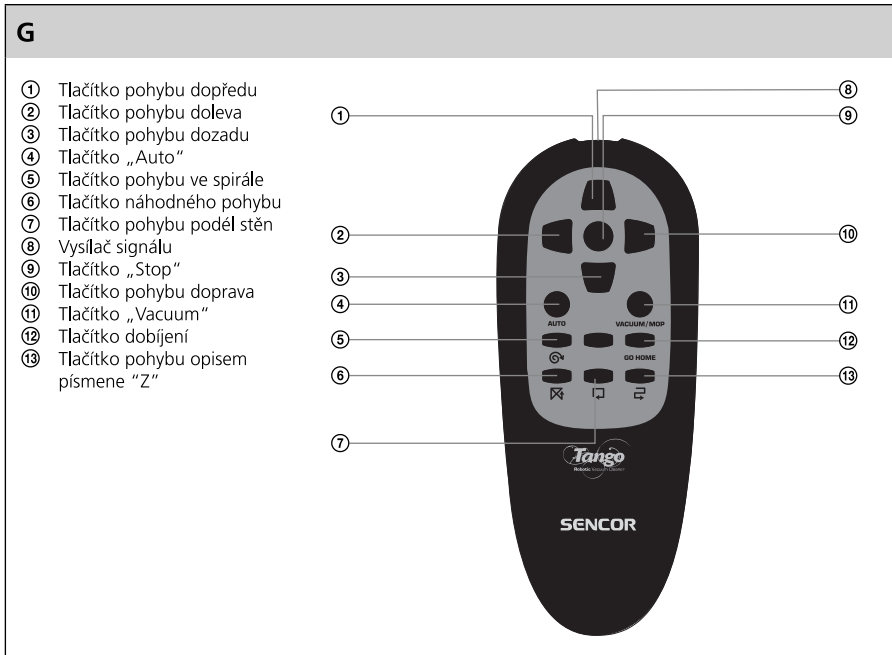

Vysavač

SVC 8000B / SVC 8000S

CZ

1. Budete potřebovat 2 baterie typu „AAA“.
2. Funkce tlačítek:

Stisknutí tlačítka	Aktivuje
AUTO	Více informací o tlačítku „AUTO“ naleznete v tabulce 2.
DOPŘEDU	Vysavač se rozjede dopředu a zastaví, jakmile nárazník zaznamená jakoukoliv překážku nebo po stisknutí tlačítka „STOP“.
DOLEVA	Vysavač zatočí doleva. Stisknutím a podržením tlačítka aktivujete nepřetržitě zatáčení vysavače doleva.
DOPRAVA	Vysavač zatočí doprava. Stisknutím a podržením tlačítka aktivujete nepřetržitě zatáčení vysavače doprava.
STOP	Vysavač se okamžitě zastaví.
DOZADU	Vysavač couvne asi o 20 cm. Vysavač nemá zadní čidla, která by ho chránila před pádem ze schodů při jeho pohybu dozadu.
VACUUM	Zapne nebo vypne vysávání a zametání (pouze se zapnutou funkcí mop).
DOBÍJENÍ	Vysavač vyhledá dobíjecí stanici, aby se mohl dobít.
VE SPIRÁLE	Vysavač jezdí ve spirále, dokud nárazník nezaznamená překážku nebo schodiště, potom se přepne do režimu „AUTO“ s 60minutovým provozem nebo do vybití baterie.
NÁHODNĚ	Vysavač jezdí náhodnými směry nepřetržitě 60 minut nebo do vybití baterie.
PODĚL STĚN	Vysavač jezdí podél stěn nepřetržitě 60 minut nebo do vybití baterie.
OPISEM PÍSMENE Z	Vysavač opisuje písmeno „Z“ nepřetržitě 60 minut nebo do vybití baterie.



POPIS OVLÁDACÍHO PANELU DOBÍJEJÍ STANICE

H

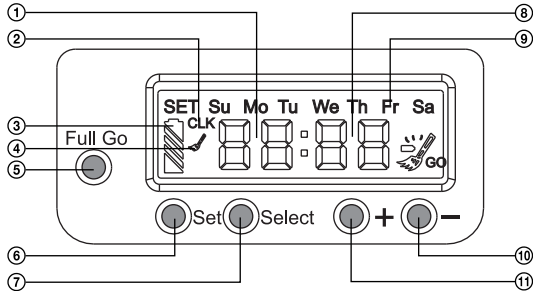
- ① Hodina
- ② Nastavení přesného času
- ③ Indikátor baterie
- ④ Dokončené nastavení času úklidu
- ⑤ Tlačítko „Full Go“ (automatické zahájení vysávání po nabití na plnou kapacitu)
- ⑥ Tlačítko „Set“ (Nastavení)
- ⑦ Tlačítko „Select“ (Výběr)
- ⑧ Minuta
- ⑨ Den v týdnu
- ⑩ Tlačítko „+“
- ⑪ Tlačítko „-“



Funkce tlačítek

1. „Full Go“ (Spustit po úplném nabití): Během doby, kdy je přístroj připojen k dokovací stanici, stiskněte jednou tlačítko „Full Go“ – v pravém dolním rohu obrazovky se zobrazí indikace „“; pro zrušení této funkce stiskněte toto tlačítko ještě jednou. Jestliže je na obrazovce zobrazena indikace „“, začne přístroj po úplném nabití baterie automaticky pracovat podle naplánovaného programu nebo bez něj.
2. „Set“: Stisknutím tlačítka „Set“ přepínáte mezi nastavením přesného času a pracovního rozvrhu.
 - A. Nastavte přesný čas:

Stiskněte jednou tlačítko „Set“, rozsvítí se „SET CLK“.

Stisknutím tlačítka „Select“ přepněte mezi fázemi nastavení času: hodina, minuta a týden.

Stisknutím „+“ a „-“ upravíte čísla.
 - B. Nastavení pracovního rozvrhu:

Stiskněte dvakrát tlačítko „SET“, rozsvítí se „“ na levé straně displeje.

Nastavení proveďte stisknutím tlačítka „Select“ - přepínáte mezi hodinou / minutou / týdnem. Při prvním nastavení času se na displeji zobrazí "--:--", číslice nastavte stisknutím „+“ a „-“.

*** Jakmile se na LCD displeji zobrazí „“, nastavení pracovního rozvrhu je dokončeno.
3. „+“: Tlačítko „+“ použijte k nastavení.
4. „-“: Tlačítko „-“ použijte k nastavení.
Formát rozvrhu:
 - a. Denní (Ne-So).
 - b. 5 dní v týdnu (Po-Pá).
 - c. 6 dní v týdnu (Po-So).
 - d. 2 dny v týdnu (Ne a So).
 - e. Jednou týdně.

* Pokud je vysavač zaparkovaný v dobíjecí stanici, svítí indikátor baterie na LCD displeji dobíjecí stanice a také indikátor napájení na vysavači, což indikuje dobíjení vysavače.

INSTALAČNÍ PŘÍRUČKA

Instalace dobíjecí stanice

1. Sejměte lepicí pásku ze zadní části montážní konzoly dobíjecí stanice (obr. I1). Montážní konzolu připevněte na stěnu a stěny po obou stranách konzoly nechte volně přístupné. Po levé straně dobíjecí stanice by mělo zůstat min. 100 cm volného prostoru a po pravé straně 30 cm (obr. I2).
2. Dobíjecí stanici sejměte z konzoly, potom připojte napájení do zdířky a nadbytečný kabel uložte zpět do nabíjecí stanice.
3. Nejvhodnější je připevnit dobíjecí stanici ke stěně pomocí dodaných šroubů.

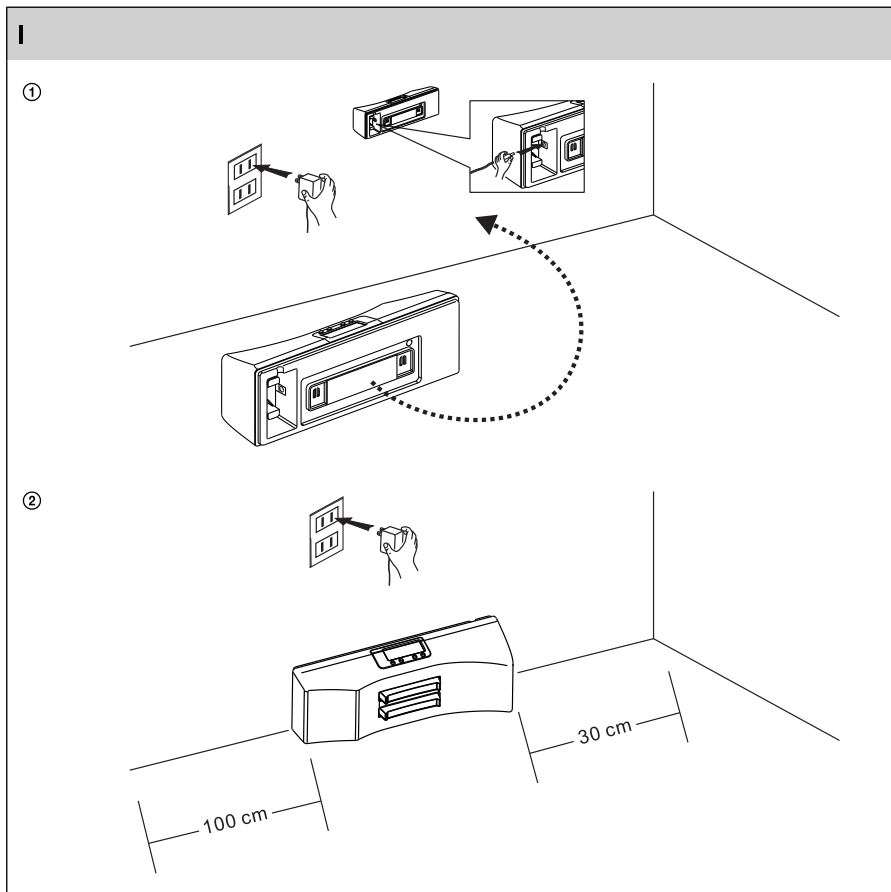

Zkouška

Instalaci dobíjecí stanice můžete vyzkoušet jedním ze dvou následujících způsobů. Pokud vysavač nemůže zaparkovat správně do dobíjecí stanice, dobíjecí stanici přesuňte do správné výšky.

1. Vyzkoušejte přímo vysavačem - stiskněte přepínač funkcí na vysavači, podržte ho a vysavač zapněte. Jakmile se vysavač rozjede, tlačítko výběru pusťte. Vysavač se přepne do režimu návratu do dobíjecí stanice, aby dobil baterii. Viz obr. J1.
2. Vyzkoušejte pomocí dálkového ovladače - vysavač zapněte vypínačem a stiskněte tlačítko dobíjení na dálkovém ovladači. Vysavač se vrátí do dobíjecí stanice, aby dobil baterii. Viz obr. J2.

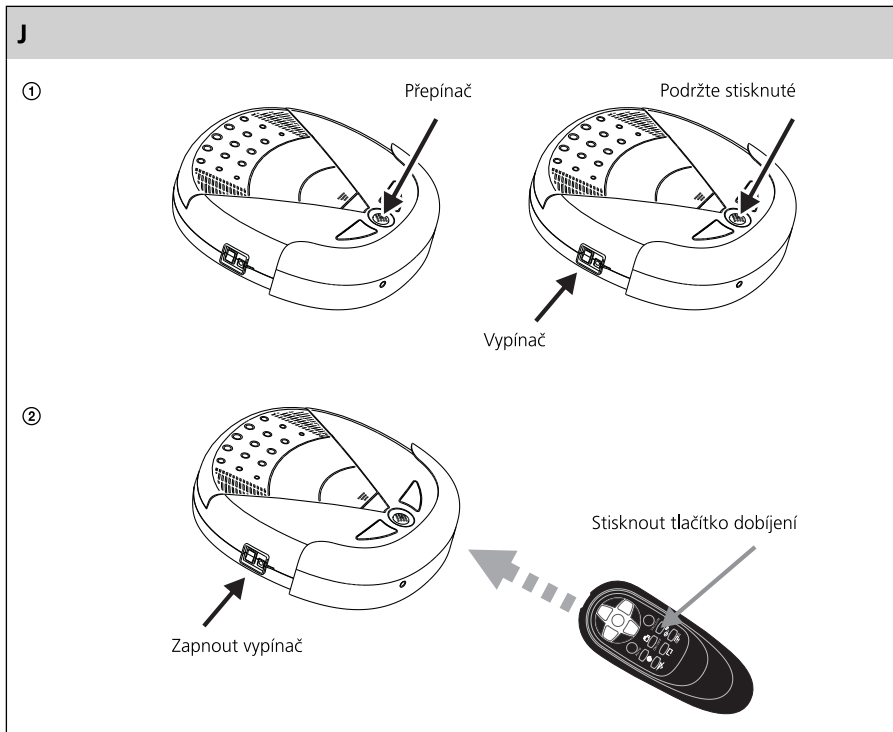

Instalace bočních kartáčů

1. Kryt kartáčů na spodní části vysavače otevřete jejich otočením proti směru hodinových ručiček (obr. K1). Kartáče nasadte na držáky, potom instalujte zpět kryty kartáčů jejich otočením ve směru hodinových ručiček (obr. K2).
2. Po instalaci budou kartáče paprskovitě rozložené (obr. K3).

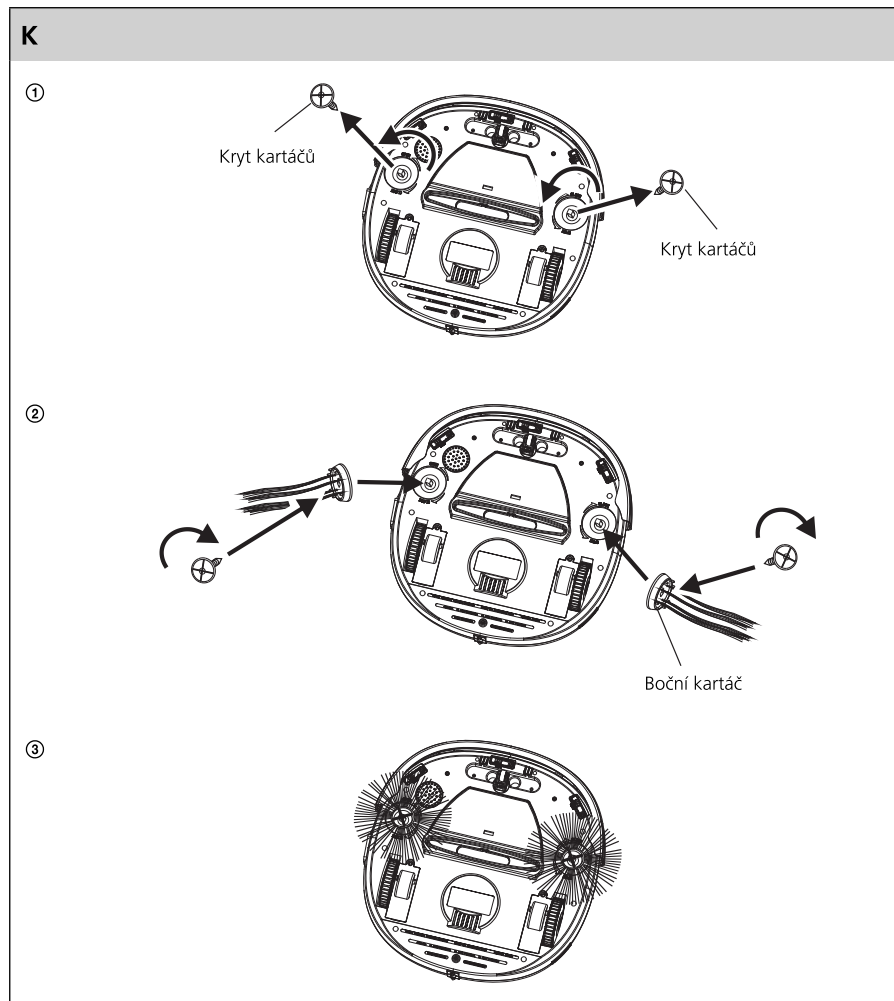

Použití funkce „MOP“

Pro úklid tvrdých podlah (plovoucí podlahy, lino atp.) můžete s výhodou použít speciální funkce „MOP“. Pro využití této funkce je třeba nasadit speciální prachovku.



Upozornění

- Funkci mpu nepoužívejte na koberce. Zároveň byste měli vyjmout boční kartáče, abyste předešli jejich poškození.

Nasazení papírové prachovky

- Okraje papírové prachovky zasuňte do drážky držáku prachovky (viz obr. L1).
- Nasaďte 2 šrouby držáku prachovky do 2 otvorů (uvnitř 2 větších koleček) a zacvakněte držák do spodní části vysavače (viz obr. L2).

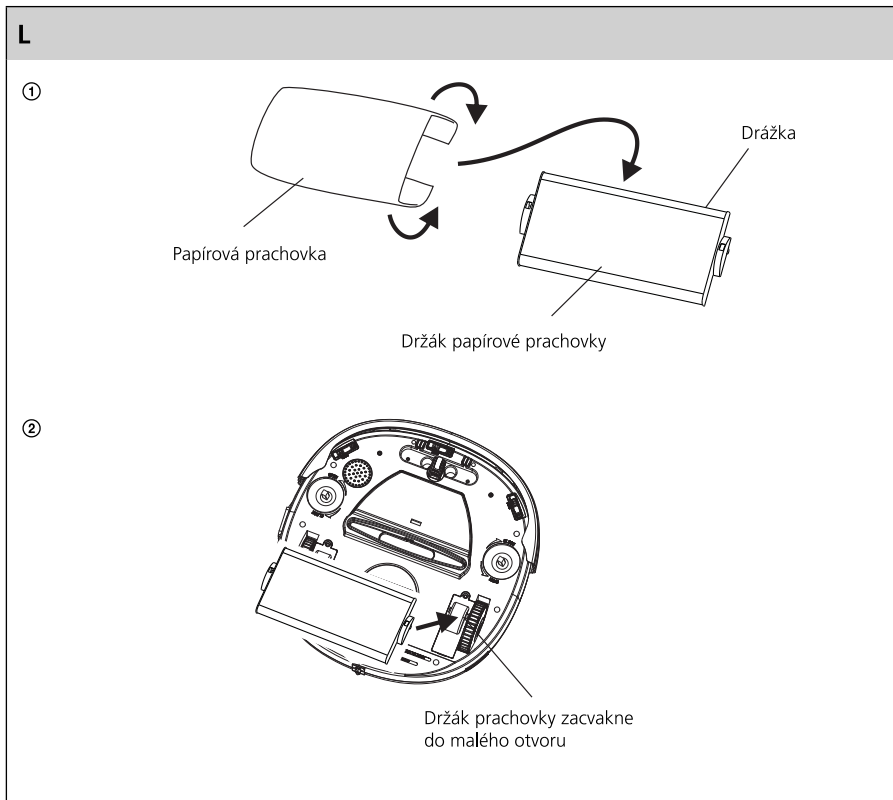

Instalace a vyjmutí baterie

1. Před vložením nebo vyjmutím baterie vysavač vypněte.
2. Sejměte kryt baterie ve směru šipky, jak je uvedeno na obr. M1.
3. Zapojte (v případě vyjímání odpojte) konektor baterie do zdiřky (dodržte směr), viz obr. M2.
4. Baterii vložte do prostoru pro baterie a zavřete kryt. Ujistěte se, že kryt při zavírání zacvaknul na místo.

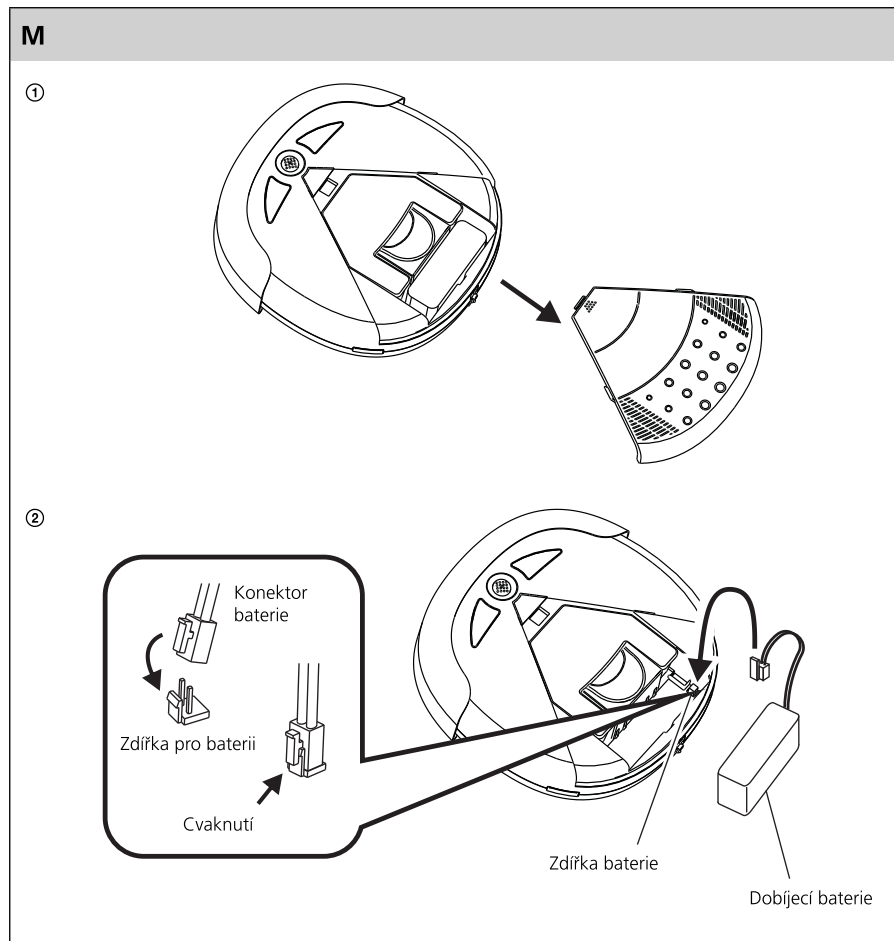

DOBÍJENÍ BATERIE

1. Před dobíjením zkontrolujte, že je baterie řádně instalovaná.
2. Baterii můžete dobít dvěma způsoby:
 - A. Zkontrolujte, že je dobíjecí stanice řádně instalovaná, vysavač zaparkujte do dobíjecí stanice (viz obr. N1) a zkontrolujte, že jsou kontaktní body na zadní části vysavače spojené s kontaktní destičkou dobíjecí stanice.
 - B. Nejdřív zapojte DC konec adaptéru do DC zdířky na vysavači a následně zapojte AC konec adaptéru do AC elektrické zásuvky. (Zapojte nejdřív adaptér k vysavači a teprve potom do zásuvky.) Viz obr. N2.

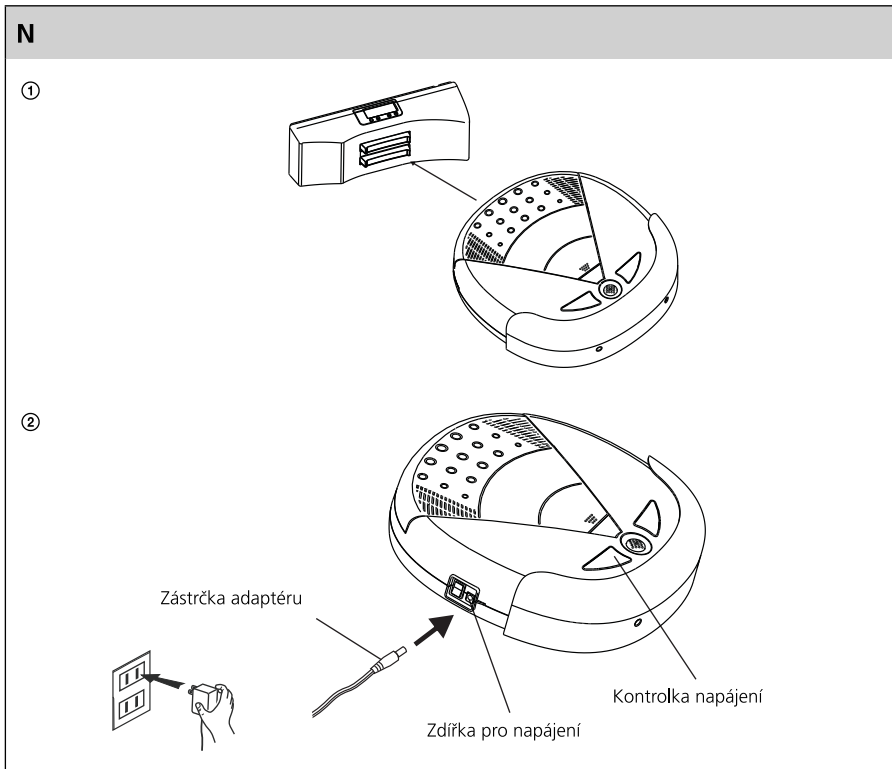

3. Úplné dobití baterie trvá maximálně 6 - 7 hodin.
4. Během dobíjení bliká kontrolka napájení na ovládacím panelu zeleně.
5. Kontrolka napájení zůstane po dobití baterie zeleně svítit.

OBECNÉ OVLÁDÁNÍ

Před uvedením do provozu

1. Dobíjecí stanici, boční kartáče a baterii nainstalujte podle návodu.
2. Před prvním uvedením do provozu vysavač zapněte vypínačem na jeho boční straně a baterii nabijete 8 hodin.
3. Nejeftivnější vysavač bude, pokud nejdříve z podlahy odstraníte oděvy, papíry, kabely, prodlužovací kabely, vyrolujete záclony a závěsy, aby nedošlo k případné nehodě. Pokud by se do vysavače zamotal kabel, mohl by se pohybovat spolu s vysavačem během jeho provozu a následně shodit stůl, židle a dokonce i skříňku nebo příborník.

ZÁKLADNÍ OPERACE

Ruční použití

1. Zvolte provozní čas stisknutím tlačítka "AUTO" na dálkovém ovladači nebo přepínače "FUNCTION" na vysavači (přepínač "FUNCTION" bude fungovat pouze, pokud vysavač není zaparkovaný v dobíjecí stanici): „Max“ (nejdelší) - „M“ (asi 40 minut) nebo „S“ (asi 20 minut). Viz tabulka 2.
2. Po 2 sekundách se vysavač zapne automaticky.
3. Po dokončení úklidu vysavač zapípa a vypne se, nebo se vrátí do dobíjecí stanice - záleží na vámi zvolené funkci (viz tabulka 1). Pokud se zároveň indikátor napájení rozsvítí červeně (vybitá baterie), vysavač zapípa každou minutu, dokud ho nevypráte, nevybije se baterie nebo ho nevrátíte do dobíjecí stanice.

Naprogramované použití

1. Nastavte rozvrh podle návodu na OVLÁDACÍM PANELU DOBÍJECÍ STANICE. (Viz str. 9.)
2. Vysavač bude fungovat podle nastaveného rozvrhu.

Zastavení provozu

1. Vysavač můžete okamžitě zastavit vypínačem na jeho pravé straně, jeho zdvihnutím ze země (vysavač se po 3 sekundách vypne) nebo stisknutím tlačítka „STOP“ na dálkovém ovladači.
2. Pokud chcete, aby vysavač pokračoval v úklidu, znovu ho položte na zem a stiskněte tlačítko „AUTO“ na dálkovém ovladači.

Bezpečnostní zařízení

1. Pokud vysavač zdvihnete ze země na dobu 3 sekund, tak se VYPNE.
2. Pokud se na déle než 10 sekund zaseknou kolečka vysavače, tak se VYPNE.
3. Nastavitelná čidla proti pádu ze schodů (viz str. 5). Okénka jsou nastavitelná podle výšky schodu a barvy podlahy.
Okénka mají čtyři stupně: "3" "2" "1" "0". Výrobní nastavení je "3".
Čím menší číslo, tím kratší vzdálenost lze detekovat. V případě potřeby můžete nastavení okének upravit. Měřítka okének musí být stejná, aby byla zajištěna správná funkčnost vysavače.

ČIŠTĚNÍ A ÚDRŽBA

Údržba

Provoz a údržba vysavače je velmi snadná. Vyčistěte prach a nečistoty, které se nahromadily v nádobě na prach a na filtru. V případě potřeby vyčistěte vždy také nasávání a boční kartáče.

Čištění prachové nádoby

1. Stiskněte tlačítko uvolnění ve směru šipky (viz obr. O1).
2. Prachovou nádobu uvolněte z drážky a vyjměte (viz obr. O2).
3. Otevřete horní víko prachové nádoby (viz obr. O3).
4. Filtry nadzdvihněte a vytáhněte tak, jak je uvedené na obr. O4.
5. Odstraňte z prachové nádoby prach a nečistoty (viz obr. O5).
6. Prachovou nádobu vypláchněte pod tekoucí vodou (viz obr. O6), není nutné ji mýt pokaždé.
7. Filtr vyčistěte kartáčkem (viz obr. O7). Filtr byste měli měnit každé 3 měsíce, pokud vysavač používáte častěji. Je-li filtr poškozený, vyměňte ho okamžitě za nový. Poškozený filtr může způsobit poškození vysavače.
8. Dobře osušte a filtr i víko prachové nádoby nasadte zpět (viz obr. O8).
9. Nasadte zpět prachovou nádobu a zkontrolujte, že je zajištěná západkami (viz obr. O9).

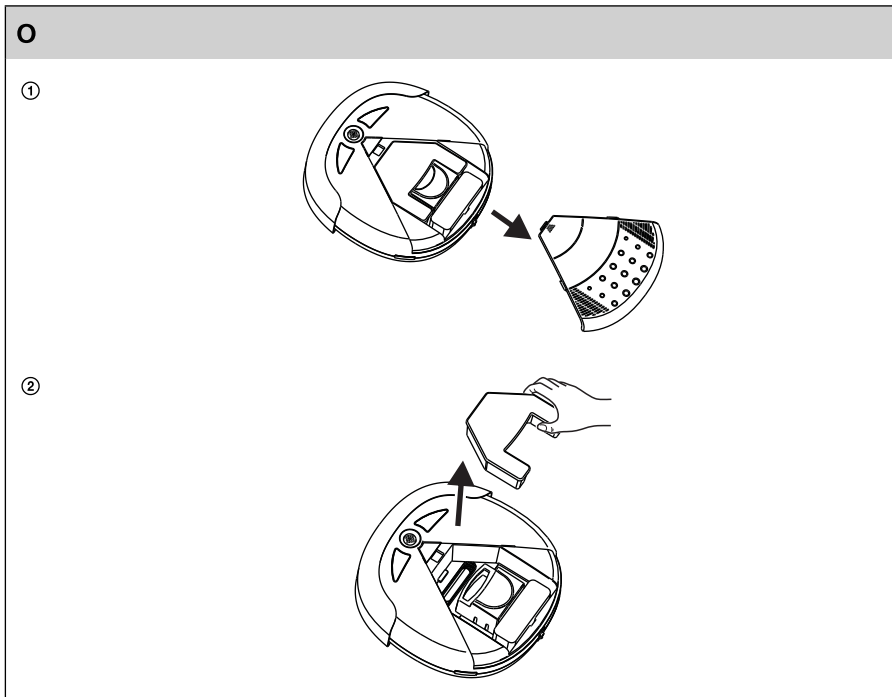

0

③

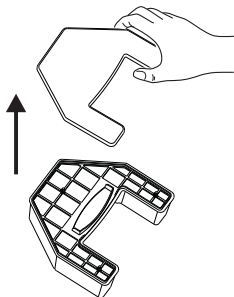

④

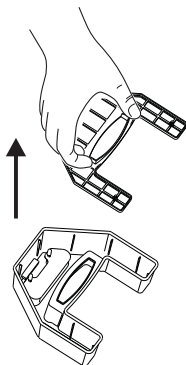

⑤

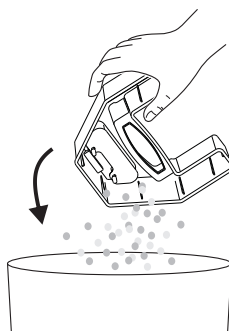

Vysavač

SVC 800B / SVC 800S

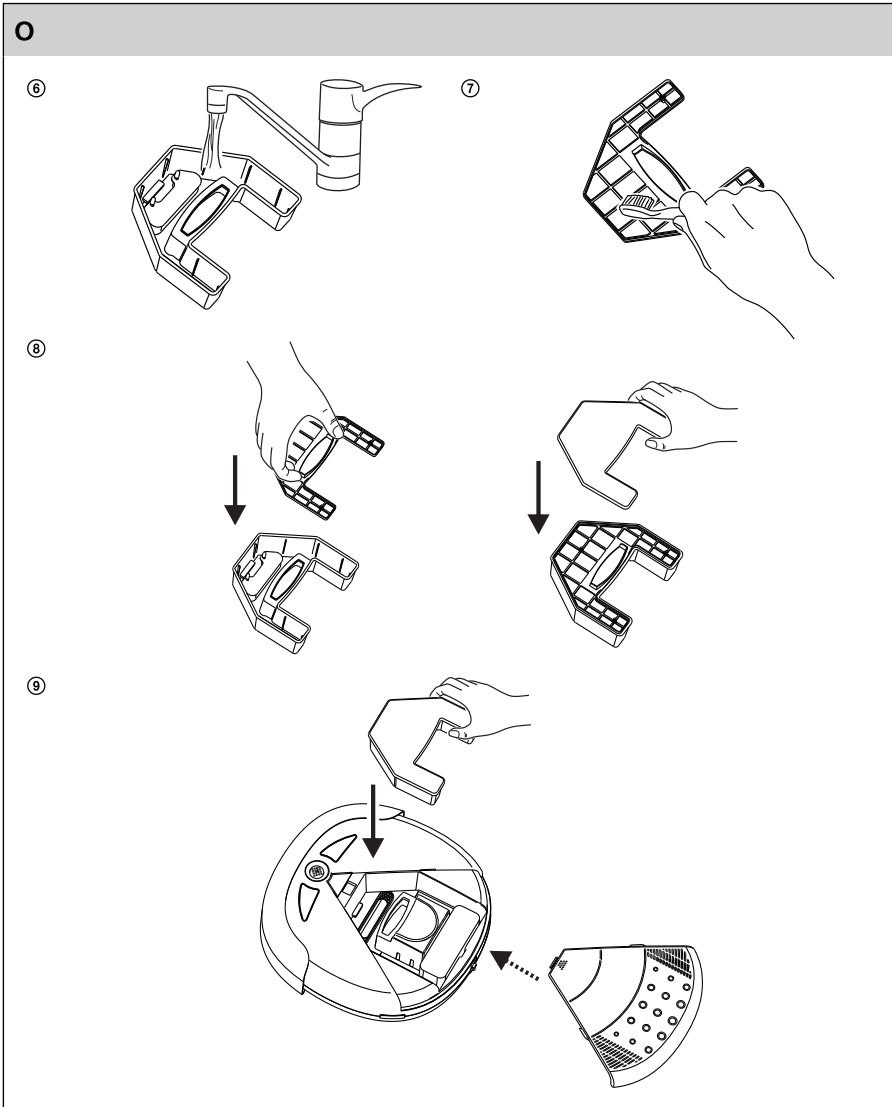
**POZOR!!**

Před uvedením vysavače do provozu nejdřív vždy instalujte prachový filtr, aby nedošlo k poškození vysavače.

Čištění nasávání

Výkonnost a konstantní proud vzduchu vysavače zajistíte pravidelným odstraňováním prachu a nečistot, které se okolo nasávacího otvoru hromadí. To provedete následujícím způsobem:

1. Vysavač vypněte.
2. Vyčistěte nasávání vysavače, jak je uvedeno na obr. P1.

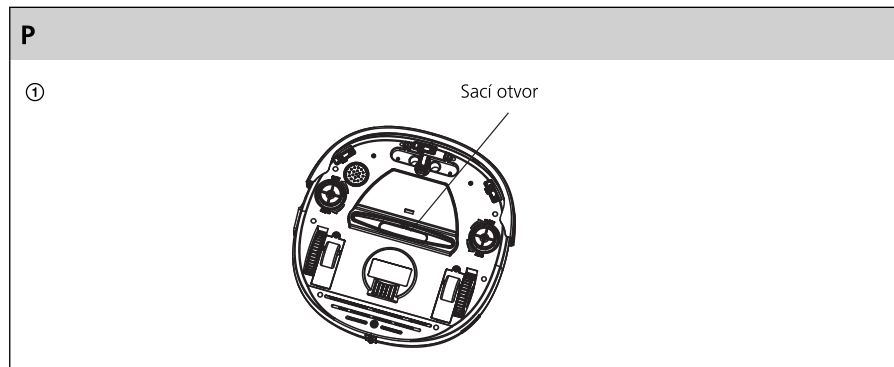

Čištění bočních kartáčů

1. Vysavač vypněte, otočte ho vzhůru nohama a položte na rovný povrch. Víka kartáčů otočte a sejměte, vyjměte kartáče a následně je zbavte vlasů nebo podobných cizích těles (viz obr. Q1).
2. Po dokončení opět nasadte zpět kartáče a víka. Po určité době provozu kartáče vyžadují efektivnější opatření.
3. Boční kartáče opláchněte nebo jsou-li deformované, můžete je spařit v horké vodě, aby se vrátily do původního tvaru.

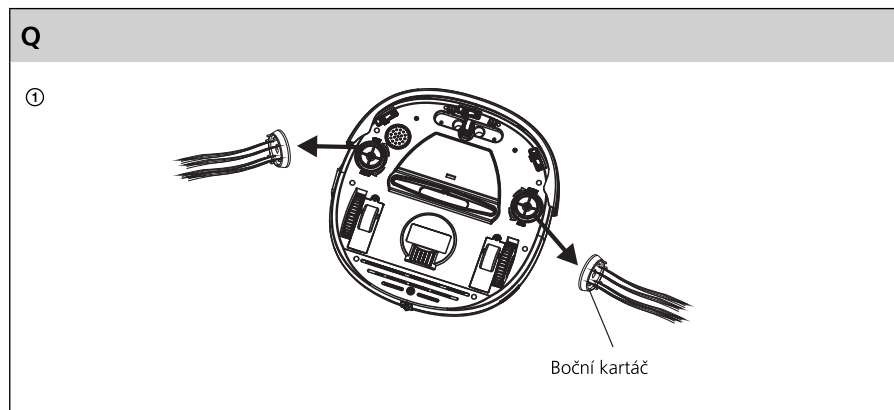

ODSTRANOVÁNÍ PROBLÉMŮ

	Problém	Pravděpodobná příčina	ŘEŠENÍ
1	Po zapnutí napájení bliká červená LED kontrolka.	Vybitá baterie.	Vysavač nabijte.
2	Po zapnutí se nerozsvítí žádná kontrolka.	1. Baterie není správně instalovaná. 2. Vybitá baterie.	1. Baterii instalujte podle návodu. 2. Baterii nabijte podle návodu.
3	Vysavač se pohybuje pouze ve spirálách.	Uvolnilo se lanko mezi sadou koleček a vysavačem.	Požádejte servisní oddělení o opravu.
4	Dálkové ovládání nefunguje.	1. Jsou vybité baterie dálkového ovladače. 2. Baterie typu "AAA" nejsou vloženy správně nebo vůbec.	1. Vyměňte baterie za nové. 2. Vložte baterie správně.
5	Nelze použít dálkový ovladač, pokud je vysavač v dobíjecí stanici.	Vysavač není zapnutý.	Vysavač zapněte.
6	Je zapnuté vysávání, ale vysavač nevysává nečistoty ani vlasy.	1. Je plná prachová nádoba. 2. Filtr není instalovaný správně.	1. Prachovou nádobu vyprázdněte. 2. Vložte filtr správně.
7	Vysavač se pohybuje pouze dozadu.	1. Zaseknul se nárazník. 2. Čidla proti pádu ze schodů jsou zaprášena. 3. Nastavitelná okénka jsou otevřená příliš málo.	1. Nárazník stlačte a uvolněte. 2. Otřete čočky pomocí Q-tip. 3. Okénka nastavte do vhodné polohy.
8	Vysavač se zaseknul na okraji koberec.	Držák prachovky se nemůže dostat přes koberec.	Sejměte držák papírové prachovky.

LIKVIDACE POUŽITÝCH BATERÍ

Součástí příslušenství tohoto výrobku jsou baterie. Použité baterie nepatří do domovního odpadu. Odložte je na sběrná místa určená k odkladání použitých baterií.

TECHNICKÉ ÚDAJE

AC 100 - 240 V ~ 50/60 Hz	DC 14,4 V
Třída (vzhledem k ochraně před úrazem elektrickým proudem)	II
Dobíjecí baterie	NiMH, 2600 mAh
Doba provozu na jedno nabití	max. 60 min.
Příkon	25 W
Úroveň hluku	< 78 dB(A)

Deklarovaná hodnota emise hluku tohoto spotřebiče je 78 dB(A), což představuje hladinu A akustického výkonu vzhledem k referenčnímu akustickému výkonu 1 pW.

Změna textu a technických parametrů vyhrazena.

POKYNY A INFORMACE O NAKLÁDÁNÍ S POUŽITÝM OBALEM

Použitý obalový materiál odložte na místo určené obcí k ukládání odpadu.

LIKVIDACE POUŽITÝCH ELEKTRICKÝCH A ELEKTRONICKÝCH ZAŘÍZENÍ



Tento symbol na produktech anebo v průvodních dokumentech znamená, že použité elektrické a elektronické výrobky nesmí být přidány do běžného komunálního odpadu. Ke správné likvidaci, obnově a recyklaci předejte tyto výrobky na určená sběrná místa. Alternativně v některých zemích Evropské unie nebo jiných evropských zemích můžete vrátit své výrobky místnímu prodejci při koupi ekvivalentního nového produktu.

Správnou likvidací tohoto produktu pomůžete zachovat cenné přírodní zdroje a napomáháte prevenci potenciálních negativních dopadů na životní prostředí a lidské zdraví, což by mohly být důsledky nesprávné likvidace odpadů. Další podrobnosti si vyžádejte od místního úřadu nebo nejbližšího sběrného místa. Při nesprávné likvidaci tohoto druhu odpadu mohou být v souladu s národními předpisy uděleny pokuty.

Pro podnikové subjekty v zemích Evropské unie

Chcete-li likvidovat elektrická a elektronická zařízení, vyžádejte si potřebné informace od svého prodejce nebo dodavatele.

Likvidace v ostatních zemích mimo Evropskou unii

Tento symbol je platný v Evropské unii. Chcete-li tento výrobek zlikvidovat, vyžádejte si potřebné informace o správném způsobu likvidace od místních úřadů nebo od svého prodejce.



Tento výrobek splňuje veškeré základní požadavky směrnic EU, které se na něj vztahují.

Změny v textu, designu a technických specifi kací se mohou měnit bez předchozího upozornění a vyhrazuje si právo na jejich změnu.