

SENCOR®

SVC 0825WH



CZ ■ Tyčový vysavač Vše v 1

Návod k použití v originálním jazyce

ČTĚTE POZORNĚ A USCHOVEJTE JE PRO BUDOUCÍ POUŽITÍ.**Obecná upozornění**

- Tento vysavač mohou používat děti ve věku 8 let a starší a osoby se sníženými fyzickými, smyslovými nebo mentálními schopnostmi nebo s nedostatkem zkušeností a znalostí, pokud jsou pod dozorem nebo byly poučeny o používání tohoto vysavače bezpečným způsobem a rozumí případným nebezpečím.
- Děti si se spotřebičem nesmějí hrát. Čištění a údržbu prováděnou uživatelem nesmějí vykonávat děti bez dozoru.
- Jestliže je síťový adaptér poškozen, musí být nahrazen originálním typem. Pro výměnu adaptéru kontaktujte autorizované servisní středisko. Spotřebič s poškozeným síťovým adaptérem je zakázáno používat.

**VÝSTRAHA :**

Vyvarujte se kontaktu s rotačními částmi ručního příslušenství vysavače. Hrozí riziko zachycení o tyto části a možné poranění.

Vysavač používejte pouze s originálním síťovým adaptérem, dobíjecí základnou a příslušenstvím, které je s ním dodáváno.

- Tento vysavač je určen pro použití v domácnostech, kancelářích a podobných prostorách. Nepoužívejte jej v průmyslovém prostředí.
- Vysavač nevystavujte přímému slunečnímu záření a neumísťte jej do blízkosti otevřeného ohně nebo přístrojů, které jsou zdrojem tepla.
- Před připojením adaptéru k síťové zásuvce se ujistěte, že se shoduje vstupní napětí uvedené na jeho typovém štítku s elektrickým napětím zásuvky.
- Dbejte na to, aby se napájecí kabel síťového adaptéru nedotýkal horkého povrchu nebo ostrých předmětů. Síťový kabel adaptéru umístěte tak, aby se o něj nezakopávalo.
- Vysavač, dobíjecí základnu ani síťový adaptér neponořujte do vody nebo jiné tekutiny ani jej neoplachujte pod tekoucí vodou.
- Před zapnutím vysavače se ujistěte, že je správně sestaven a že všechny vstupní a výstupní filtry jsou instalovány na svém místě.
- Dbejte na to, aby při provozu vysavač
 - doutnajících cigaret, hořících předmětů, zápalek nebo žhavého popele;
 - vody a jiných tekutin;
 - hořlavých nebo těkavých látek;
 - ostrých předmětů, jako jsou např. střepy, jehly, špendlíky apod.;
 - mouky, omítky, cementu a jiných stavebních materiálů;
 - větších kusů papíru nebo plastových sáčků, které mohou snadno zablokovat sací otvor.
- Při vysávání některých typů podlahových krytin může dojít ke vzniku elektrostatického náboje, který nepředstavuje pro uživatele žádné nebezpečí.
- Nikdy nepoužívejte funkci TURBO, pokud používáte vysavač na mokré čištění!
- Vysavač vždy vypněte, pokud jej necháváte bez dozoru, po ukončení používání a před čištěním.
- Před čištěním a po ukončení nabíjení odpojte síťový adaptér od zásuvky.
- Síťový adaptér odpojujte od zásuvky tahem za zástrčku, nikoli za síťový kabel. Jinak by mohlo dojít k poškození síťového adaptéru nebo zásuvky.
- Pokud je síťový adaptér poškozen, musí být nahrazen originálním typem. Pro výměnu adaptéru kontaktujte autorizované servisní středisko.
- Nepoužívejte vysavač, nefunguje-li správně, jestliže byl poškozen nebo ponořen do vody.
- Vysavač neopravujte sami ani ho nijak neupravujte. Veškeré opravy svěřte autorizovanému servisnímu středisku. Zásahem do spotřebiče se vystavujete riziku ztráty zákonného práva z vadného plnění, případně záruky za jakost.



A

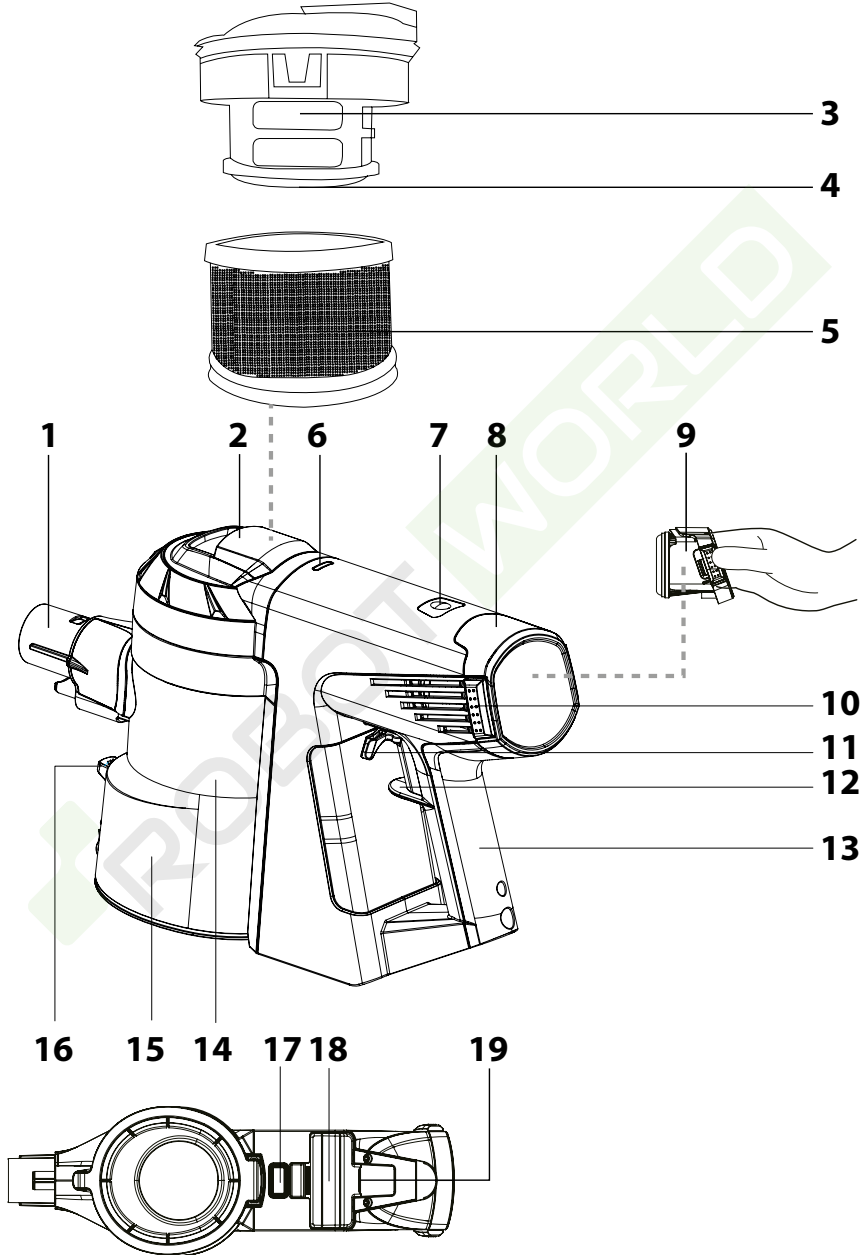

B

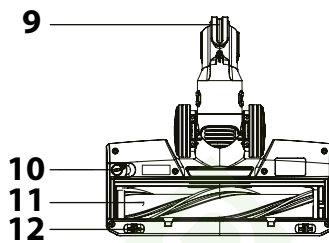
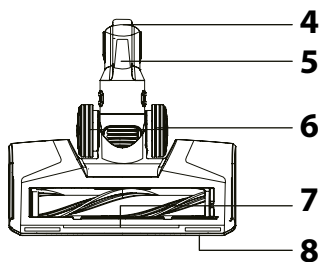
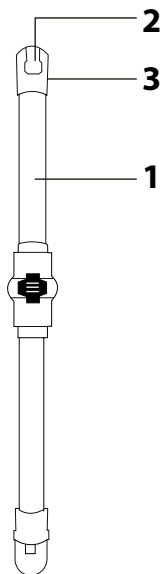

ROBOT WORLD

C

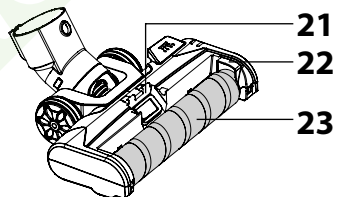
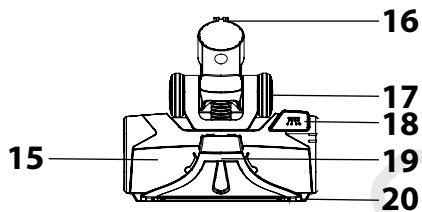
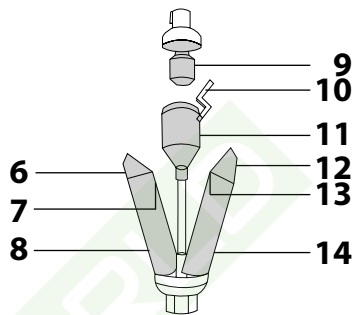
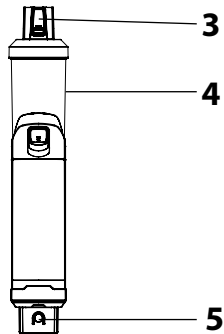
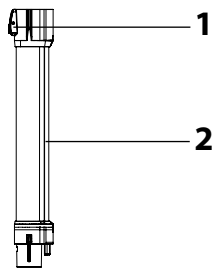

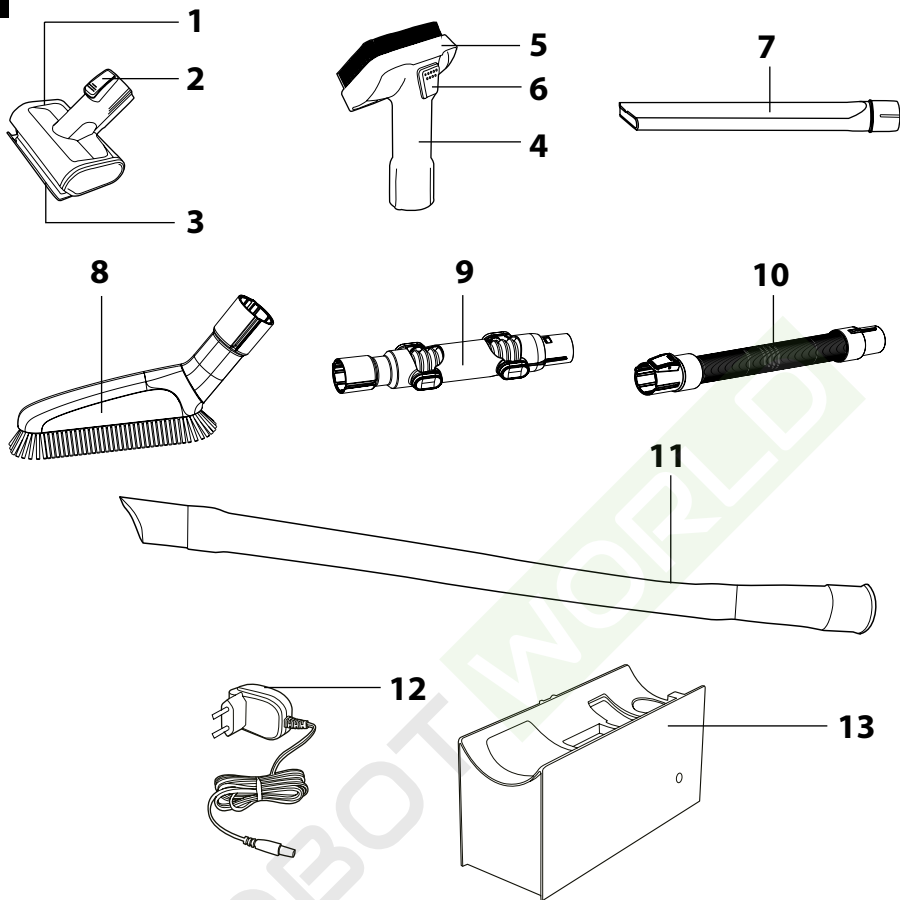
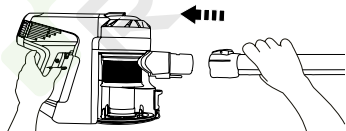
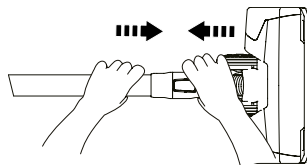
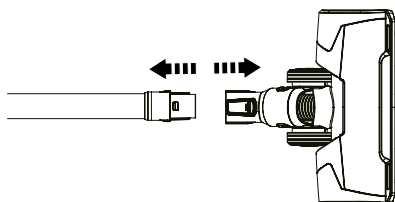
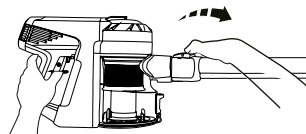
D**E1****E2****E3****E4**

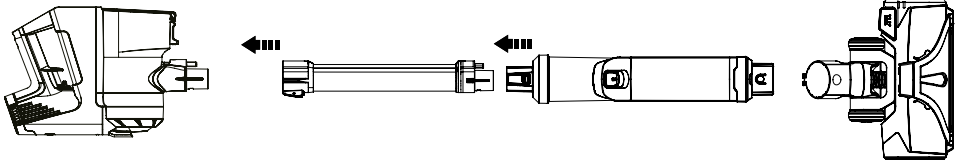
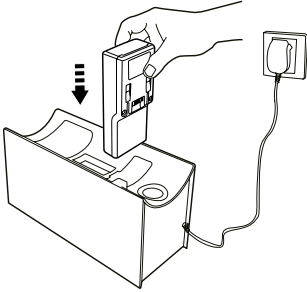
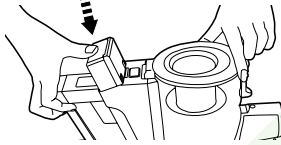
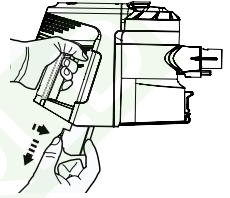
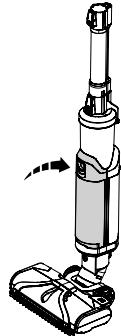
F**G1****G2****G3****H1****H2****H3**

11

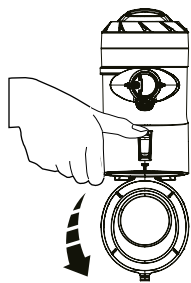

12

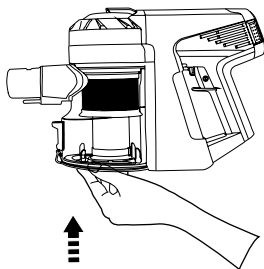

13

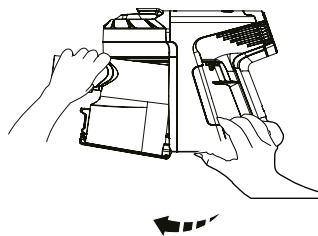

14

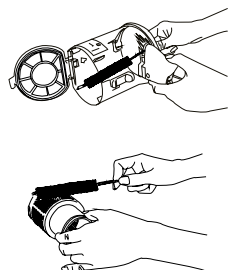

15

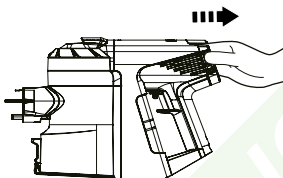

16

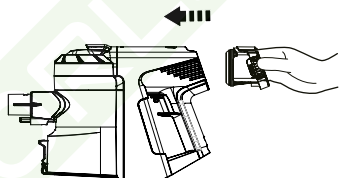

17

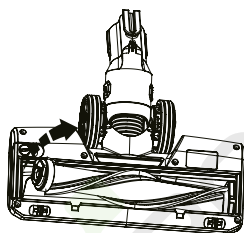

18

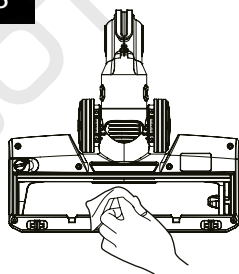

19

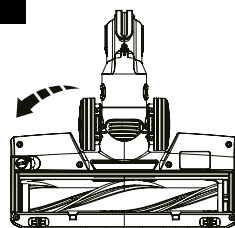

J1

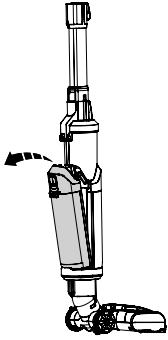

J2

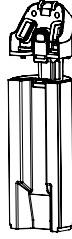

J3

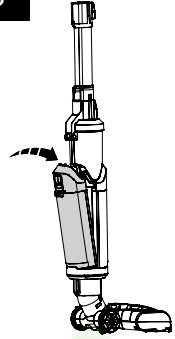

J4

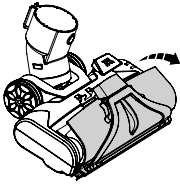

J5

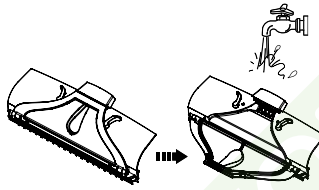

J6

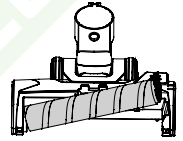

J7

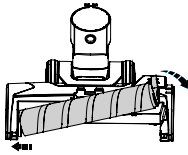

J8

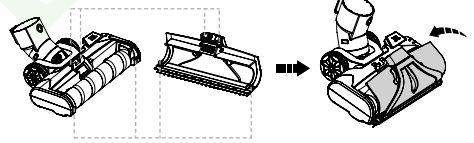
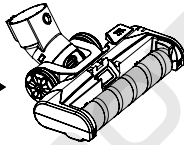

J9

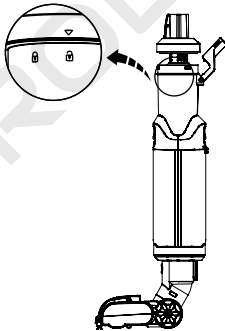

J10

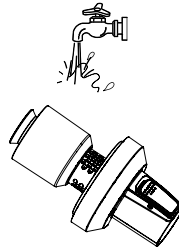

POPIS VYSAVAČE

POPIS MOTOROVÉ JEDNOTKY

- A1** Výstupní otvor motorové jednotky
A2 Kryt s pojistkou vstupního filtru
A3 Molitanový vnitřní vstupní filtr
A4 Držák vnitřního vstupního filtru
A5 Vnější vstupní filtr
A6 LED osvětlení provozu vysavače
A7 Tlačítko TURBO (spuštění vysavače při maximální výkonu)
A8 Kryt výstupního filtru
A9 Výstupní filtr
A10 Pojistky k uvolnění krytu (umístěny po obou stranách)

- A11** Pojistka spínače
A12 Spínač zapnutí / vypnutí
A13 Rukojeť
A14 Filtrační jednotka nádoby na prach
A15 Průsvitná nádoba na prach
A16 Tlačítko uvolnění dna nádoby na prach pro rychlé odstranění nečistot
A17 Tlačítko uvolnění nádoby na prach
A18 Dobíjecí akumulátor (2 ks v balení)
A19 Tlačítko k uvolnění akumulátoru

POPIS TYČOVÉHO VYSAVAČE

- B1** Kloubová trubice
B2 Pojistka k uvolnění motorové jednotky
B3 Pojistky uvolnění kloubu (umístěny po obou stranách)
B4 Podlahová hubice
B5 Pojistka k uvolnění podlahové hubice
B6 Pojezdová kolečka

- B7** Osvětlení podlahové hubice
B8 Ochranná gumová krytka
B9 Zarážka pro vertikální parkovací polohu
B10 Pojistka k uvolnění postranního krytu rotačního kartáče
B11 Rotační kartáč podlahové hubice
B12 Pomocná pojezdová kolečka podlahové hubice

POPIS VYSAVAČE NA MOKRÉ ČIŠTĚNÍ

- C1** Pojistka k uvolnění motorové jednotky
C2 Krátká trubice
C3 Pojistka k uvolnění krátké trubice
C4 Nástavec na mokré čištění
C5 Pojistka k uvolnění hubice na mokré čištění
C6 Pojistka k uvolnění nádržky na čistou vodu
C7 Víčko nádržky na čistou vodu (umístěné na vnitřní straně nádržky)
C8 Nádržka na čistou vodu
C9 Filtrační jednotka
C10 Pojistka k uvolnění filtrační jednotky
C11 Sběrná nádržka
C12 Pojistka k uvolnění nádržky na špinavou vodu

- C13** Pojistka k uvolnění horní části nádržky na špinavou vodu (umístěná na vnitřní straně nádržky)
C14 Nádržka na špinavou vodu
C15 Hubice na mokré čištění
C16 Zarážka pro vertikální parkovací polohu
C17 Pojezdová kolečka
C18 Tlačítko vyjdeje čisté vody z nádržky
C19 Přední kryt
C20 Ochranná gumová krytka
C21 Výstupky k připevnění předního krytu
C22 Pojistka k uvolnění měkkého rotačního kartáče
C23 Měkký rotační kartáč

POPIS PŘÍSLUŠENSTVÍ

- D1** Rotační kartáč „Cat&Dog Mini“ s vlastním motorem
D2 Pojistka k uvolnění rotačního kartáče
D3 Pohyblivý ochranný kryt
D4 Víceúčelový nástavec na čalounění a nábytek
D5 Odnímatelný kartáč

- D6** Pojistka k uvolnění nástavce
D7 Štěrbínová hubice
D8 Měkký kartáč
D9 Kloubová spojka
D10 Flexibilní hadice
D11 Dlouhá štěrbinová hubice
D12 Síťový adaptér
D13 Dobíjecí stanice

SESTAVENÍ A ROZLOŽENÍ VYSAVAČE

1. SESTAVENÍ A ROZLOŽENÍ TYČOVÉHO VYSAVAČE

K výstupnímu otvoru **A1** motorové jednotky nasadíte kloubovou trubici **B1** – viz obrázek **E1**.

Ke druhému konci kloubové trubice **B1** nasadíte podlahovou hubici **B4** – viz obrázek **E2**.

Pokud potřebujete týčový vysavač rozložit, stisknete pojistku **B5**, abyste uvolnili podlahovou hubici **B4** – viz obrázek **E3**. Poté stisknete pojistku **B2** k uvolnění kloubové trubice **B1** – viz obrázek **E4**.

2. SESTAVENÍ A ROZLOŽENÍ VYSAVAČE NA MOKRÉ ČIŠTĚNÍ

Ke spodnímu otvoru nástavce na mokré čištění **C4** připevníte hubici na mokré čištění **C15**, až uslyšíte cvaknutí. K hornímu otvoru nástavce na mokré čištění **C4** připevníte krátkou trubici **C2**, až uslyšíte cvaknutí. Motorovou jednotku připevníte ke krátké trubici **C2** – viz obrázek **F**.

Pokud potřebujete vysavač na mokré čištění rozložit, stisknete pojistku **C1** a opatrně odstraňte motorovou jednotku. Poté stisknete pojistku **C3** a odstraňte krátkou trubici. Stisknete pojistku **C5** a odstraňte hubici na mokré čištění **C15**.

3. SESTAVENÍ A ROZLOŽENÍ VYSAVAČE S PŘÍSLUŠENSTVÍM

Abyste zajistili dokonalý úklid vaší domácnosti, může k výstupnímu otvoru **A1** motorové jednotky připojit některé z dodávaných příslušenství. Příslušenství jednoduše sejmete vytážením příslušenství z výstupního otvoru **A1** motorové jednotky. U rotačního kartáče **D1** stisknete nejdříve pojistku **D2** k jeho uvolnění. U víceúčelového nástavce stisknete nejdříve pojistku **D6** k jeho uvolnění.

1) Rotační kartáč „Cat&Dog Mini“ s vlastním motorem

Rotační kartáč „Cat&Dog“ je vhodný k odstraňování zvířecích chlupů, vlasů apod. a zároveň je vhodný pro efektivní a těžko dostupných míst. Můžete jej použít nejen doma, ale i v autě. Rychle a snadně odstraňuje vlasy, zvířecí chlupy a jiné nečistoty ze sedáček v autě, čalounění, pošťárů a jiných textilních povrchů.

2) Víceúčelový nástavec na čalounění a nábytek

Nástavec je díky jemným štetinám vhodný k odstraňování nečistot z jemných povrchů, jako jsou nábytek, čalounění, záclony, závěsy apod.

3) Štěrbínová hubice

Je vhodná k vysávání na těžko přístupných míst (např. oken, rohů, knihoven, prostorů mezi matracemi, čalouněním atp.).

4) Měkký kartáč

Je vhodná k vysávání nečistot a prachu z křehkých předmětů, z knihoven, stěn, žaluzií apod.

5) Dlouhá štěrbinová hubice

Je vhodná k vysávání na velmi obtížně dostupných míst, např. za topením nebo v autě.

6) Kloubová spojka a flexibilní hadice

Kloubovou spojku **D9** nebo flexibilní hadici **D10** připojte k výstupnímu otvoru **A1**, pokud potřebujete prodloužit dosah použitého příslušenství, např. potřebujete vysávat prach na skříni.

NABÍJENÍ AKUMULÁTORŮ

- Týčový vysavač SVC 0825WH je dodáván s dvěma akumulátory.
- Dobíjecí stanici **D13** umístěte na rovný, suchý a stabilní povrch v dosahu síťové zásuvky.
- Konektor síťového adaptéru **D12** připojte ke zdírce, která je umístěna na boční straně dobíjecí stanice **D13**, a vidlici adaptéru připojte k síťové zásuvce.
- Do dobíjecí stanice **D13** vložte akumulátor **A18** – viz obrázek **G1**.



Varování:

Nikdy nevkládejte akumulátor **A18** obráceně ani velkou silou. Hrozí jeho poškození.

Tip:

Tento vysavač obsahuje Li-Ion akumulátor. K zajištění co nejdélejší životnosti akumulátoru doporučujeme:

- nenechávat akumulátor zbytečně dlouho plně nabitý nebo úplně vybitý stát.
- neudržovat akumulátor stále při plném nabití. Jeho životnost prodloužíte tím, že jej budete udržovat zhruba z poloviny nabitý.
- akumulátor plně nevybíjet.

LED OSVĚTLENÍ A6

Provozní režim	Nabíjení	Plně nabit	Nízký stav
Modré LED osvětlení svítí.	Modré LED osvětlení bliká.	Modré LED osvětlení se rozsvítí na 2 minuty.	Červené LED osvětlení se rozsvítí na 2 minuty.

VLOŽENÍ A VYJMUTÍ AKUMULÁTORŮ

1. Vložení akumulátoru: Opatrně otočte motorovou jednotku vzhůru nohama a do volného místa u tlačítka **A17** vložte nabitý akumulátor **A18** – viz obrázek **G2**. Správné vložení je signalizováno cvaknutím. Při vkládání akumulátoru **A18** dbejte na umístění konektorů. Akumulátor **A18** je možné vložit jen jednou stranou.



Varování:

Nikdy nevkládejte akumulátor **A18** obráceně ani velkou silou. Hrozí jeho poškození.

2. Vymutí akumulátoru: Pokud potřebujete akumulátor **A18** vyjmout, stisknete tlačítko **A19**, které uvolní akumulátor **A18**. Opatrně jej vytáhněte z motorové jednotky – viz obrázek **G3**.



Varování:

Pokud nebudete vysavač delší dobu používat, vyjměte z něj akumulátor **A18** a uložte jej na chladném a suchém místě. Akumulátor **A18** pravidelně dobíjejte. Uchovávejte jej mimo dosah kovových předmětů, aby nedocházelo k nadměrnému vybíjení.

POUŽITÍ TYČOVÉHO VYSAVAČE

1. Složte vysavač podle pokynů v části „SESTAVENÍ A ROZLOŽENÍ TYČOVÉHO VYSAVAČE“.
2. Do motorové jednotky vložte nabitý akumulátor **A18**.
3. Stisknete spínač **A12** a vysavač se spustí.

4. Vysavač bude provozu, zatímco budete držet spínač **A12**. Jakmile jej uvolníte, chod vysavače se automaticky zastaví.

5. Pokud potřebujete zajistit stálý chod vysavače, zatlačte pojistku spínače **A11** směrem k rukojeti **A13**. Jakmile pojistku spínače **A11** uvolníte, chod vysavače se automaticky zastaví.

POUŽITÍ VYSAVAČE NA MOKRÉ ČIŠTĚNÍ

1. Složte vysavač podle pokynů v části „SESTAVĚNÍ A ROZLOŽENÍ VYSAVAČE NA MOKRÉ ČIŠTĚNÍ“.

2. Do motorové jednotky vložte nabitý akumulátor **A18**.

3. Stiskněte pojistku k uvolnění nádržky na čistou vodu **C6** a opatrně vyjměte nádržku **C8** z těla vysavače – viz obrázek **H1**.

4. Otočte víčkem nádržky **C7** proti směru hodinových ručiček a vyjměte jej z nádržky **C8**. Do nádržky **C8** nalijte čistou vodu až po rysku **MAX** – viz obrázek **H2**. Víčko **C7** nasadte zpět a otočením po směru hodinových ručiček dotáhněte.

5. Nádržku na čistou vodu **C8** vložte zpět tak, že spodní část nádržky **C8** vložíte do těla vysavače a horní opatrně přitlačíte k tělu vysavače, až uslyšíte cvaknutí – viz obrázek **H3**.



Varování:

Nikdy neplňte nádržku **C8** nad rysku maxima. Hrozí poškození vysavače.

Před plněním nádržky **C8** se ujistěte, že je vysavač na mokré čištění řádně složen, zvláště je důležité, aby byla připojena hubice na mokré čištění **C15**.

Teplota vody, kterou budete lít do nádržky **C8**, nesmí být vyšší než 50 °C.

Pokud se voda začne hromadit ve sběrné nádržce **C11**, neprodlené vypněte vysavač, vyčistěte jej před opětovným použitím.

Nezakláděte nástavec na mokré čištění **C4** více než 30 °.



Poznámka:

Do nádržky **C8** můžete přidat i malé množství neutrálního čisticího prostředku s mírnými pěnovými účinky.



Varování:

Nikdy nepoužívejte funkci **TURBO**, pokud používáte vysavač na mokré čištění!

6. Stiskněte spínač **A12** a vysavač se spustí. Vysavač bude provozu, zatímco budete držet spínač **A12**. Jakmile jej uvolníte, chod vysavače se automaticky zastaví.

Pokud potřebujete zajistit stálý chod vysavače, zatlačte pojistku spínače **A11** směrem k rukojeti **A13**. Jakmile pojistku spínače **A11** uvolníte, chod vysavače se automaticky zastaví.

7. Abyste mohli spouštět funkci mokrého čištění, stiskněte tlačítko **C18** a začne se uvolňovat voda z nádržky **C8** přes hubici **C15** do měkkého rotačního kartáče **C23**, který bude stírat nečistoty z podlahy. Zároveň bude špinavá voda nasávána zpět do vysavače a skrz sběrnou nádržku **C11** bude odváděna do nádržky na špinavou vodu **C14**.

8. Pokud uvolníte spínač **A12**, přeruší se i výdej vody z nádržky **C8** a při opětovném zapnutí vysavače budete muset stisknout tlačítko **C18**.

9. Vysavač na mokré čištění můžete využít i k vysávání rozlité vody, vína a jiných mokých nečistot z podlahy. V takovém případě není nutné stisknout tlačítko **C18** pro výdej vody. Špinavá voda bude nasávána do vysavače a skrz sběrnou nádržku **C11** bude odváděna do nádržky na špinavou vodu **C14**.

10. Po ukončení vysávání vyprázdněte nádržku

Světelné kontrolky hubice na mokré čištění

Světelné kontrolky	Význam
Bílá světelná kontrolka svítí.	Výdej vody je aktivní.
Žádná světelná kontrolka nesvítí.	Výdej vody je zastaven.
Červená světelná kontrolka bliká.	Nádržka na špinavou vodu je plná.

FUNKCE TURBO

• Pokud potřebujete zvýšit výkon vysavače na maximum, stiskněte tlačítko **TURBO A7**. Vysavač se spustí na maximální výkon. Jakmile potřebujete výkon snížit, stiskněte tlačítko **TURBO A7** znovu.

ULOŽENÍ PŘI BĚŽNÉM POUŽÍVÁNÍ

• Dobijte stanice **D13** je navržena tak, aby bylo možné v ní uložít motorovou jednotku a příslušenství a současně nabíjet jeden akumulátor **A18**. Vložte motorovou jednotku do dobíjecí stanice **D13**.

• V zadní části dobíjecí stanice **D13** se nachází držáku, na kterou můžete nasadit podlahovou hubici **B4** nebo hubici pro mokré čištění **C15**. Jak podlahová hubice **B4**, tak hubice na mokré čištění **C15** jsou vybaveny zářáčkami, které zasunete do držáky.
• Vybrané příslušenství, které nejčastěji používáte, můžete nasadit na dva hroty, které se nachází v zadní části dobíjecí stanice **D13**.

ČIŠTĚNÍ A ÚDRŽBA

• Před čištěním se vždy ujistěte, že vysavač je vypnutý. Vyjměte akumulátor **A18** z motorové jednotky.

ČIŠTĚNÍ MOTOROVÉ JEDNOTKY A PŘÍSLUŠENSTVÍ

• Pro čištění vnějších částí vysavače používejte jemný hadřík navlhčený ve vlažné vodě. Nepoužívejte drsné čisticí prostředky, ředidla nebo rozpouštědla, jinak by mohlo dojít k poškození povrchu přístroje.

ČIŠTĚNÍ TYČOVÉHO VYSAVAČE

Vyprázdnění nádoby na prach

• Doporučujeme vyprázdnit nádobu na prach **A15** po každém použití. Pokud však hladina nečistot dosáhne rysky **MAX**, je nutné nádoby na prach **A15** okamžitě vyprázdnit.

1. Z motorové jednotky odstraňte připojené příslušenství.

2. Přeneste motorovou jednotku nad odpadkový koš tak, aby dno nádoby na prach směřovalo dolů.

3. Stiskněte tlačítko **A16** a dno nádoby se uvolní a otevře – viz obrázek **I1**.

4. Obsah nádoby tak vysypete přímo do odpadkového koše.

5. Pomocí ruky zavřete dno nádoby. Správné zajištění dna je signalizováno cvaknutím – viz obrázek **I2**.

Čištění nádoby na prach

• Nádobu na prach **A15** pravidelně čistěte, abyste zabránili tvorbě nepříjemného zápachu.

1. Z motorové jednotky odstraňte připojené příslušenství a vyprázdněte nádobu na prach **A15** podle pokynů výše.

2. Stiskněte tlačítko pro uvolnění nádoby na prach **A17** a opatrně ji vyjměte z motorové jednotky – viz obrázek **I3**.

3. Otvřete vnitřní stěny nádoby na prach **A15** pomocí mírně navlhčené měkké houbovky. Očistě otvory úterkou dosucha.

4. Otočte filtrační jednotkou **A14** proti směru hodinových ručiček a odstraňte ji z motorové jednotky. Nad odpadkovým košem opatrně odstraňte nečistoty z filtrační jednotky **A14**. V případě potřeby můžete použít i čisticí kartáček – viz obrázek **I4**.



Poznámka:

Kartáček není součástí balení.

5. Nasadte filtrační jednotku **A14** na motorovou jednotku (zarovnejte symbol otevřeného zámku s ukazatelem na motorové jednotce) a otočte filtrační jednotkou **A14** po směru hodinových ručiček, až bude ukazatel směřovat na symbol zavřeného zámku.

6. Nádobu **A15** vložte do motorové jednotky. Správné zajištění nádoby **A15** je signalizováno cvaknutím.

Čištění a výměna výstupního filtru

• Doporučujeme pravidelně čistit výstupní filtr **A9**, abyste zajistili správný chod vysavače. V závislosti na četnosti používání vysavače měňte výstupní filtr **A9** jednou za 3 až 6 měsíců.

1. Stiskněte pojistku **A10** po stranách krytu **A8** a vytáhněte kryt s výstupním filtrem směrem ven – viz obrázek **I5**.

2. Odstraňte z filtru **A9** nečistoty. Pokud je filtr **A9** příliš znečištěn, opláchněte jej pod tekoucí čistou vodou. Nechte uschnout a poté vložte zpět do motorové jednotky – viz obrázek **I6**.



Varování:

Filtr **A9** nikdy nevkláděte zpět do motorové jednotky mokry nebo vlhký! Vždy vyčkejte, až dokonale vyschne. K vysušení filtru **A9** nepoužívejte žádné pomůcky jako např. fén ani jej nevkláděte do sušičky. Vyvarujte se sušení na přímém slunečním světle.

Čištění a výměna vstupních filtrů

• Doporučujeme pravidelně čistit vstupní filtry **A3** a **A5**, abyste zajistili správný chod vysavače. V závislosti na četnosti používání vysavače měňte vstupní filtry **A3** a **A5** jednou za 3 až 6 měsíců. Vždy je měňte oba najednou.

1. Uchopte kryt **A2** a vytáhněte jej směrem vzhůru.

2. Sejměte vnější vstupní filtr **A5** z držáku **A4** a vyklepěte jej nad odpadkovým košem.

3. Vyjměte vnitřní vstupní filtr **A3** z držáku **A4** a vyklepěte jej nad odpadkovým košem. Pokud je vnitřní vstupní filtr **A3** silně znečištěn, omýjte jej pod tekoucí čistou vodou. Nechte uschnout a poté vložte zpět do držáku **A4**.

4. Na držák **A4** nasadte vnější vstupní filtr **A5** a poté vložte složený vstupní filtr do motorové jednotky, až uslyšíte cvaknutí.

Čištění podlahové hubice

• Podlahovou hubici **B4** je třeba pravidelně čistit, abyste zajistili požadovaný a stálý sací výkon.

1. Sejměte podlahovou hubici **B4** z vysavače a otočte ji vzhůru nohama.

2. Otočte pojistkou **B10**, abyste uvolnili postranní kryt.

3. Opatrně vyjměte rotační kartáč **B11** – viz obrázek **I7**.

4. Z rotačního kartáče **B11** odstraňte namotané vlasy, chlupy a ostatní nečistoty. Pro rychlejší odstranění namotaných vlasů nebo chlupů můžete použít nůžky.

5. Vnitřní prostor podlahové hubice otvete suchou úterkou – viz obrázek **I8**.

6. Čistý rotační kartáč **B11** vložte zpět do podlahové hubici tak, že výstupky na jeho pravém konci vložíte do výřezů v pravé části podlahové hubici. Poté opatrně vložte levou část, až uslyšíte cvaknutí – viz obrázek **I9**.

ČIŠTĚNÍ VYSAVAČE NA MOKRÉ ČIŠTĚNÍ

Vypřázdění a čištění nádrží na špinavou vodu

- Po dokončení vysávání vypněte vysavač a sejmete motorovou jednotku.
- Stisknete pojistku **C12** k uvolnění nádrží na špinavou vodu a vyjmete nádrží na špinavou vodu **C14** z těla vysavače – viz obrázek **J1**.
- Přemístíte nádrží **C14** nad výlevku a stisknete pojistku **C13** k uvolnění horní části. Vytáhnete horní část nádrží **C14** směrem nahoru a poté opatrně odstraňte – viz obrázek **J2**.
- Vylijte obsah nádrží **C14** a vypláchněte ji čistou vodou. Nechte uschnout.
- Jakmile je nádrží na špinavou vodu **C14** čistá a suchá, vložte ji zpět do těla vysavače.
- Nádrží na špinavou vodu **C14** vložte zpět tak, že spodní část nádrží **C14** vložte do těla vysavače a horní opatrně přitlačte k tělu vysavače, až uslyšíte cvaknutí – viz obrázek **J3**.

Čištění hubice na mokré čištění

- Z hubice **C15** opatrně odstraňte přední kryt **C19** – viz obrázek **J4**.
- Přední kryt **C19** opláchněte pod tekoucí čistou vodou – viz obrázek **J5**. Otrete čistou utěrkou dosucha.
- Měkky rotační kartáč **C23** vyjmete tak, že uvolníte pojistku **C22** tahem vzhůru – viz obrázek **J6**. Z měkkého rotačního kartáče **C23** odstraňte zachycené vlasy, chlupy nebo jiné nečistoty. Pro rychléjší odstranění namotaných vlasů nebo chlupů můžete použít nůžky. V případě většího zašpinění můžete kartáč **C23** opláchnout pod mírným proudem tekoucí čisté vody. Nechte volně uschnout.
- Měkky rotační kartáč **C23** vložte do hubice **C15** tak, že nejdříve nasadíte levou část kartáče **C23** a poté pravou část – viz obrázek **J7**. Ujistěte se, že pojistka **C22** směřuje nahoru.
- Nyní můžete nasadit přední kryt **C19**. Výstupky na krytu **C19** vložte do otvorů v hubici **C15** a přiklopte přední kryt **C19**, až jeho horní část zacvakne – viz obrázek **J8**.

Čištění filtrační jednotky

- Filtrační jednotku **C9** je nutné čistit po každém použití.
- Uvolněte pojistku **C10** a otočte filtrační jednotkou **C9** proti směru hodinových ručiček – viz obrázek **J9**.
- Vyjmete filtrační jednotku **C9** ze sběrné nádrží **C11**.
- Filtrační jednotku **C9** opláchněte pod tekoucí čistou vodou a oťete čistou utěrkou dosucha – viz obrázek **J10**.



Varování:

Při mytí filtrační jednotky **C9** buďte opatrní, aby voda nevnikla do otvoru pro připojení krátké hubice **C2**.

- Filtrační jednotku **C9** vložte do sběrné nádrží **C11** tak, aby otvory po obvodu filtrační jednotky **C9** byly zarovnaný s výstupky po obvodu sběrné nádrží **C11**. Poté otočte filtrační jednotkou **C9** po směru hodinových ručiček.
- Zajistěte pojistku **C10**.

Uložení

- Pokud nebudete vysavač používat, vyčistěte jej podle pokynů výše a vyjměte akumulátor **A18** z motorové jednotky.
- Před uložením se ujistěte, že jsou vysavač i všechno příslušenství řádně čisté a suché.
- Uložte spotřebič na suché, čisté a dobře větrané místo, kde nebude vystaven extrémním teplotám a kde bude mimo dosah dětí nebo zvířat.
- Doporučujeme pravidelně dobíjet akumulátory **A18**, a to každých 6 měsíců.

ODSTRANOVÁNÍ PROBLÉMŮ

Předtím, než se obrátíte na servisní středisko, projděte si prosím následující tabulku:

Problém	Možná příčina	Řešení
Vysavač se nezapne	Akumulátor A18 je vybitý.	Dobijte akumulátor A18 před použitím vysavače.
	Sací otvor je blokován.	Odstraňte nečistoty ze sacího otvoru.
Sací výkon je slabý.	Nádoba na prach A15 je plná nebo je znečištěna filtrační jednotka A14 .	Vypřázdňte nádobu na prach A15 a vyčistěte filtrační jednotku A14 .
	Na rotačním kartáči B11 je namotáno velké množství vlasů a chlupů.	Vyčistěte rotační kartáč B11 .
Vysavač vydává neobvyklý hluk.	Kloubová trubice B1 ucpaná.	Odstraňte ucpaný materiál.
S vysavačem je obtížná manipulace.	V místnosti je příliš mnoho překážek.	Odstraňte překážky.
	Kloubová trubice B1 je ucpaná.	Odstraňte ucpaný materiál.
Vysavač se nenabíjí.	Zástrčka síťového adaptéru je špatně zapojena v zásuvce.	Ujistěte se, že je síťový adaptér správně zapojen.
	Akumulátor A18 je nesprávně vložen.	Vložte akumulátor A18 správně.



Upozornění:

Pokud váš problém není v tabulce výše uveden nebo uvedený problém přetrvává, přestaňte vysavač používat, vypněte jej a obraťte se na autorizovanou servisní středisko.

TECHNICKÉ ÚDAJE

Adaptér

Vstup..... 100 – 240 V~, 50/60 Hz, 0,8 A
Výstup..... 30 V \square 0,6 A
Třída ochrany (před úrazem elektrickým proudem)..... II

Vysavač

Příkon..... 380 W
Elektrický rotační kartáč..... 40 W
Elektrický rotační mop..... 40 W
Elektrický rotační kartáč pro ruční jednotku..... 15 W
Akumulátor..... Li-Ion / 25,2 V / 2 000 mAh
Doba potřebná k plnění nabití..... přibližně 4 – 5 h
Doba provozu při plném nabití..... až 50 min
Hlučnost..... 83 dB(A)
Kapacita nádoby na prach..... 0,5 l
Kapacita nádrží na čistou vodu..... 0,4 l
Kapacita nádrží na špinavou vodu..... 0,4 l

Deklarovaná hodnota emise hluku tohoto spotřebiče je 83 dB(A), což představuje hladinu A akustického výkonu vzhledem k referenčnímu akustickému výkonu 1 pW. Změna textu a technických parametrů vyhrazena.

Stupeň ochrany před úrazem elektrickým proudem:



Třída II – Ochrana před úrazem elektrickým proudem je zajištěna dvojitou nebo zesílenou izolací.



Výrobek je určený pouze pro použití v domácnosti. Výrobek není určený pro venkovní používání.



Před použitím výrobku si řádně přečtěte všechny pokyny k jeho použití.

LIKVIDACE BATERÍ



Před likvidací výrobku nebo jeho odevzdáním na určeném sběrném místě je třeba zajistit, aby z něj byl vyjmut akumulátor. Před vyjmutím akumulátoru je třeba spustit vysavač a vyčkat, až dojde k jeho vybití. Akumulátor obsahuje látky škodlivé pro životní prostředí, a proto nepatří do běžného domovního odpadu. Jeho správnou likvidaci zajistí příslušné sběrné místo.

POKYNY A INFORMACE O NAKLÁDÁNÍ S POUŽITÝM OBALEM

Použitý obalový materiál odložte na místo určené obcí k ukládání odpadu.

LIKVIDACE POUŽITÝCH ELEKTRICKÝCH A ELEKTRONICKÝCH ZAŘÍZENÍ



Tento symbol na produktech anebo v průvodních dokumentech znamená, že použité elektrické a elektronické výrobky nesmí být přidány do běžného komunálního odpadu. Ke správné likvidaci, obnově a recyklaci předejte tyto výrobky na určená sběrná místa. Alternativně v některých zemích Evropské unie nebo jiných evropských zemích můžete vrátit své výrobky místnímu prodejci při koupi ekvivalentního nového produktu.

Správnou likvidací tohoto produktu pomůžete zachovat cenné přírodní zdroje a napomáháte prevenci potenciálních negativních dopadů na životní prostředí a lidské zdraví, což by mohly být důsledky nesprávné likvidace odpadů. Další podrobnosti si vyžádejte od místního úřadu nebo nejbližšího sběrného místa. Při nesprávné likvidaci tohoto druhu odpadu mohou být v souladu s národními předpisy uděleny pokuty.

Pro podnikové subjekty v zemích Evropské unie

Chcete-li likvidovat elektrická a elektronická zařízení, vyžádejte si potřebné informace od svého prodejce nebo dodavatele.

Likvidace v ostatních zemích mimo Evropskou unii

Tento symbol je platný v Evropské unii. Chcete-li tento výrobek likvidovat, vyžádejte si potřebné informace o správném způsobu likvidace od místních úřadů nebo od svého prodejce.



Tento výrobek splňuje veškeré základní požadavky směrnic EU, které se na něj vztahují.