

Jet Bot

Uživatelská příručka

Řada VR50T95****



- Úplnou příručku získáte po naskenování QR kódu nebo online na adrese <https://www.samsung.com>
- Před prací s tímto přístrojem si pečlivě prostudujte pokyny.
- Určeno pouze pro použití v interiéru.



SAMSUNG



- Pro běžné používání funkcí vysavače Jet Bot je vyžadováno připojení k aplikaci SmartThings.

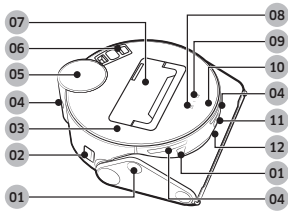

Horní strana

- 01 Čidlo pro identifikaci překážek
- 02 Vypínač
- 03 Horní kryt
- 04 Okénko dokovacího čidla
- 05 Snímač LiDAR
- 06 Filtr jemného prachu
- 07 Odpadní nádoba
- 08 Tlačítko Start/Stop
- 09 Tlačítko dokování (dobíjení)
- 10 Ukazatel stavu
- 11 Kamera
- 12 3D snímač

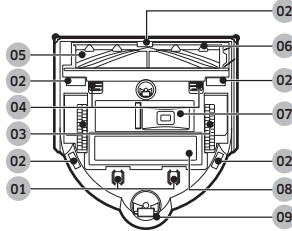

Spodní strana

- 01 Dobíjecí kolík
- 02 Čidlo proti pádu
- 03 Hnací kolečko
- 04 Zámek krytu kartáče
- 05 Kartáč
- 06 Kryt kartáče
- 07 Otvor vyprázdnění prachu
- 08 Kryt baterie
- 09 Váleček

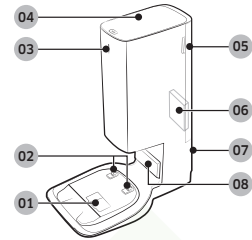

Úklidová stanice

- 01 Otvor sání prachu
- 02 Dobíjecí konektor
- 03 Ukazatel stavu
- 04 Kryt
- 05 Kryt filtru jemného prachu
- 06 Filtr jemného prachu
- 07 Drážka přívodního kabelu
- 08 Vysílač nabíjecího signálu



Příslušenství se může u jednotlivých modelů lišit.

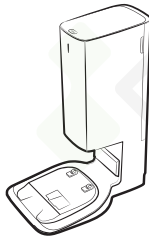

Úklidová stanice



Přívodní kabel



Sáček na prach:
2 kusy
(Uvnitř výrobku:
1 kus, náhradní: 1
kus)

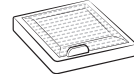

Filtr před motor:
2 kusy
(Uvnitř výrobku:
1 kus, náhradní: 1
kus)

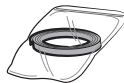

Hraniční značky

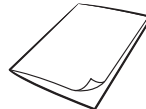

Uživatelská příručka

- Pokud si budete chtít zakoupit další sáčky na prach, nejprve se podívejte na název modelu sáčku na prach (VCA-RDB95) a logo SAMSUNG (**SAMSUNG**) a poté se obraťte na nejbližšího prodejce společnosti SAMSUNG Electronics nebo na servisní středisko SAMSUNG.

Provoz a údržba

A. Instalace

POZNÁMKA

- Umístujte úklidovou stanici do míst s rovnou podlahou i zdi.
- Pokud je pro prostředí instalace přívodní kabel příliš dlouhý, namotejte ho kolem sloupku pro správu kabelu a vložte jej do upevňovací drážky v zadní části úklidové stanice.
- Pokud úklidovou stanici přeinstalujete na novou pozici pod úhlem 45 stupňů nebo 1 m nebo dále od místa předchozí instalace, vytvořte znovu mapu pomocí aplikace SmartThings. (Pokud použijete stávající mapu, některá místa nemusí být uklizena.)

B. Používání vysavače Jet Bot

B-1 Nabíjení vysavače Jet Bot



Nabíjení

- Odstraňte žluté těsnění připojené k vypínači na boku vysavače Jet Bot a stisknutím vypínače vysavač Jet Bot zapněte.
- Abyste mohli zahájit nabíjení, umístěte ručně vysavač Jet Bot na úklidovou stanici.
 - Když se vysavač Jet Bot začne nabíjet, ukazatel stavu úklidové stanice zbledá a po 1 minutě se ukazatel stavu automaticky vypne.
- Zkontrolujte stav nabíjení.
 - Po zahájení nabíjení se rozsvítí ukazatel stavu vysavače Jet Bot (červený, oranžový nebo žlutý v závislosti na průběhu nabíjení), postupně stoupá a po dokončení nabíjení se změní na zelený.

Dokování (dobíjení)

- Během úklidu můžete vysavač Jet Bot vrátit do úklidové stanice a dobít.
 - Stisknutím tlačítka [] na vysavači Jet Bot nebo pomocí aplikace SmartThings vyberte funkci dobíjení.

B-2 Zahájení úklidu

- Stisknutím tlačítka [] na vysavači Jet Bot zahájíte úklid v režimu Automatický úklid.
- Stisknutím tlačítka [] na vysavači Jet Bot během úklidu úklid ukončíte.
 - Stisknutím tlačítka [] se vysavač Jet Bot vrátí do úklidové stanice a začne se dobíjet.

C. Čištění vysavače Jet Bot

Před údržbovými pracemi byste měli vypnout vypínač na boku vysavače Jet Bot.

C-1 Vyprazdňování a čištění odpadní nádoby

- Odstraňte prach z filtru a odpadní nádoby, očistěte je vodou a ve stínu zcela vysušte.

C-2 Čištění kartáče

C-3 Čištění hnacího kolečka

C-4 Čištění okénka čidla

- Okénko čidla čistěte měkkým hadříkem.

C-5 Čištění filtru jemného prachu

D. Čištění úklidové stanice

Před čištěním úklidové stanice odpojte přívodní kabel z elektrické zásuvky.

D-1 Výměna sáčku na prach

D-2 Čištění filtru jemného prachu

- Nečistěte filtr jemného prachu vodou.

POZNÁMKA

- Filtr jemného prachu alespoň jednou ročně vyměňte, abyste dosáhli nejlepšího výkonu.



- Podrobné způsoby použití a čištění naleznete s pomocí QR kódu.

Bezpečnostní informace

- Před prací s přístrojem si důkladně prostudujte tento návod a uchovejte jej k nahlédnutí.
- Uvedené pokyny k obsluze jsou určeny pro různé modely. Proto se mohou vlastnosti vašeho vysavače mírně odlišovat od vlastností popsanych v tomto návodu.

Symbole použité k upozornění nebo výstraze

VÝSTRAHA

Označuje nebezpečí závažného nebo smrtelného zranění.

UPOZORNĚNÍ

Označuje nebezpečí zranění nebo materiálních škod.

Další použité symboly

POZNÁMKA

Označuje, že následující text obsahuje důležité doplňující informace.

Nedodržení uvedených pokynů může vést k poškození vnitřních součástí vysavače a ke zrušení platnosti záruky.

Obecné pokyny

- Nedovolte, aby byl vysavač používán jako hračka. V případě, že je používán dětmi nebo v jejich blízkosti, je nezbytná pečlivá pozornost.
- Spotřebič používejte pouze tak, jak je uvedeno v tomto návodu.
- Vysavač Jet Bot ani úklidovou stanicí nepoužívejte, pokud jsou jakýmkoli způsobem poškozeny.
- Pokud vysavač nefunguje tak, jak má, pokud spadl, poškodil se, zůstal venku či spadl do vody, odešlete jej do střediska péče o zákazníky.

- Pokud máte mokré ruce, nemanipulujte s úklidovou stanicí ani s vysavačem Jet Bot.
- Spotřebič používejte pouze na suché vnitřní povrchy.
- Tento spotřebič mohou používat děti od 8 let a osoby se sníženými fyzickými, smyslovými nebo duševními schopnostmi nebo s nedostatečnými zkušenostmi a znalostmi jedině v případě, že jsou pod dozorem nebo byly poučeny o bezpečném použití spotřebiče a chápou s ním spojená rizika. Děti si se spotřebičem nesmějí hrát. Čistit vysavač nebo provádět jeho údržbu by neměly děti bez dozoru.
- Kabely jiných spotřebičů umístěte mimo prostor, který má být čištěn.
- Nepoužívejte vysavač v místnosti, kde spí kojeneček nebo dítě.
- Nepoužívejte vysavač v místech, kde jsou na podlaze zapálené svíčky nebo křehké předměty.
- Nepoužívejte vysavač v místnosti, ve které jsou zapálené svíčky na nábytku, do kterého by mohl vysavač náhodně udeřit nebo do něj narazit.
- Nedovolte dětem, aby na vysavači seděly.
- Vysavač nepoužívejte na mokřém povrchu.
- Pokud dojde k poškození napájecího kabelu, smí být jeho výměna provedena pouze výrobcem nebo jeho servisním zastoupením nebo odborně způsobilou osobou s obdobnou kvalifikací, aby nedošlo k ohrožení bezpečnosti.
- Informace o závazcích společnosti Samsung k ochraně životního prostředí a zákonných povinnostech u konkrétního výrobku, např. podle nařízení REACH (OEEZ, baterie), najdete na stránce: samsung.com/uk/aboutsamsung/samsungelectronics/corporatecitizenship/data_corner.html

Bezpečnostní informace

Úklidová stanice

- Neupravujte polarizovanou zástrčku tak, aby ji bylo možné zapojit do nepolarizované zásuvky či prodlužovacího kabelu.
- Nepoužívejte venku ani na mokřém povrchu.
- Pokud úklidovou stanicí nepoužíváte nebo se chystáte provádět její údržbu, odpojte ji z elektrické zásuvky.
- K dobíjení používejte pouze úklidovou stanicí dodanou výrobcem.
- Nepoužívejte s poškozeným kabelem či zástrčkou ani uvolněnou elektrickou zásuvkou.
- Nepřemísťujte ani nenoste za kabel, nepoužívejte kabel jako držadlo, nepřivírejte jej ve dveřích ani jej neutahujte kolem ostrých hran či rohů. Nepokládejte kabel na horký povrch.
- Nepoužívejte prodlužovací kabely ani zásuvky s nedostatečnou proudovou zatížitelností.
- Neodpojujte spotřebič ze sítě tahem za kabel. Pokud chcete spotřebič odpojit ze sítě, uchopte pevně zástrčku, nikoli kabel.
- Baterie při vysokých teplotách explodují, proto je neničte ani nespalujte.
- Nepokoušejte se úklidovou stanicí otevřít. Opravy by mělo provádět pouze kvalifikované středisko péče o zákazníky.
- Nevystavujte úklidovou stanicí vysokým teplotám a zabraňte jejímu kontaktu s mokřými či vlhkými předměty.
- Nepokoušejte se úklidovou stanicí nabíjet baterie, které nejsou nabíjecí.

Vysavač Jet Bot

- Nesnažte se vysávat tvrdé či ostré předměty, například sklo, hřebíky, šroubky, mince apod.
- Nepoužívejte bez vloženého filtru. Při provádění údržby přístroje nikdy nevkládejte do komory s větráky prsty ani jiné předměty, protože by se přístroj mohl náhodně spustit.
- Nevkládejte do otvorů žádné předměty. V případě, že je některý z otvorů ucpaný, spotřebič nepoužívejte. Z otvorů odstraňujte prach, vlasy a chlupy a cokoli, co snižuje proudění vzduchu.
- Nevysávejte toxické materiály (chlórové bělicí prostředky, čpavek, čističe odpadů atd.).
- Nevysávejte žádné předměty, které hoří nebo z kterých se kouří, například cigarety, zápalky či horký popel.
- Nevysávejte žádné hořlavé či vznětlivé kapaliny, například benzín, ani vysavač nepoužívejte v prostorách, kde se tyto kapaliny mohou nacházet.
- Nepoužívejte vysavač ani na těchto místech:
 - V místech se svíčkami či stolními lampami na podlaze.
 - V místech s nehlídaným ohněm (ohněm nebo doutnajícími uhlíky).
 - V místech, kde se nacházejí destiláty, ředidla, popelníky s hořícími cigaretami apod.
- Vysavač Jet Bot nepoužívejte v uzavřeném prostoru naplněném výparů pocházejícími z nátěrových hmot na bázi ropy, ředidel pro nátěrové hmoty, látek na hubení molů, hořlavého prachu či jiných výbušných nebo toxických výparů.

Bezpečnostní informace

- Při extrémním používání nebo při extrémních teplotách může dojít k úniku kapaliny z baterie. Pokud se tato kapalina dostane do styku s pokožkou, rychle ji omyjte vodou. Pokud se kapalina dostane do očí, okamžitě je začněte vymývat proudem čisté vody a pokračujte po dobu alespoň 10 minut. Vyhledejte lékařskou pomoc.

Informace týkající se kontaktu s elektřinou

⚠ VÝSTRAHA

- Předcházejte nebezpečí úrazu elektrickým proudem nebo požáru.
 - Neporušujte přírodní kabel.
 - Zástrčku neodpojujte tahem za přívodní kabel a nedotýkejte se jí mokřýma rukama.
 - Upotřebujavajte isključivo izvor električne energije koji podržava nazivni napon punjača i nemojte upotřebujavati višestruku utičnicu za istovremeno opskrbljivanje više uređaja električnom energijom. (Nemojte ostavljati kabel na podu.)
 - Nepoužívejte poškozenou zástrčku či poškozený přívodní kabel ani uvolněnou zásuvku.
- Vždy ze zástrčky a kolíků odstraňujte cizí předměty.
 - Hrozí nebezpečí úrazu elektrickým proudem nebo chybná funkce.

Před použitím

⚠ VÝSTRAHA

- Nepoužívejte vysavač Jet Bot v blízkosti topení nebo hořlavých materiálů.
 - Nepoužívejte vysavač Jet Bot v blízkosti otevřeného ohně a zdrojů tepla, například topných ventilátorů, svíček, lampiček, krbů, ani v blízkosti hořlavých materiálů, jako je benzín, alkohol, ředidlo atd.

- Zajistěte, aby se v okolí míst, kde bude vysavač Jet Bot uklízet, nevyskytovaly žádné nebezpečné předměty, aby nedošlo ke kolizi, odpojení elektrických topných těles nebo ventilátorů.
 - Takové použití by mohlo vést ke zničení nebo chybné funkci vysavače Jet Bot.
- Vysavač Jet Bot slouží k domácímu použití, a proto jej nepoužívejte na půdě, ve sklepě, ve skladech, průmyslových budovách, ve venkovních prostorách, na místech se zvýšenou vlhkostí (koupelny, prádelny) ani na stolech nebo jiném nábytku.
 - Takové použití by mohlo vést ke zničení nebo chybné funkci vysavače Jet Bot.
- Na místo, kde by mohlo dojít k pádu vysavače Jet Bot, jako jsou schody nebo zábradlí, připevněte hraniční značky, abyste zabránili poškození výrobku nebo úrazu.
 - V rámci bezpečnosti udržujte snímač převisu vždy čistý.
- Zajistěte, aby vysavač Jet Bot nenasával žádné druhy tekutin (voda, nápoje, nečistoty atd.) a nedostal se s nimi do kontaktu.
 - Pokud kolečka přijdou do kontaktu s tekutinou, může to vést k vážnému poškození vysavače Jet Bot a případnému znečištění dalších míst.
- Na úklidovou stanici nelijte žádnou tekutinu.
 - Hrozí nebezpečí úrazu elektrickým proudem nebo požáru.
- Úklidovou stanici nepoužívejte k jinému než určenému účelu.
 - V opačném případě hrozí riziko požáru či vážného poškození úklidové stanice.
- Snímač převisu udržujte kvůli vlastní bezpečnosti vždy čistý.
- Protože tato bezdrátová instalace může způsobovat rádiové rušení, nemůže poskytovat služby související s bezpečností osob.

Bezpečnostní informace

UPOZORNĚNÍ

- Před použitím vysavače Jet Bot do něj vložte odpadní nádobu.
- Při umísťování úklidové stanice nenechávejte kabel ležet ledabyle na podlaze, protože se do něj může vysavač Jet Bot zamotat.
- Chcete-li vyčistit všechny místnosti ve svém domově, otevřete všechny dveře a pomocí aplikace SmartThings kvůli bezpečnosti nastavte zakázané oblasti nebo umístěte hraniční značky na místa, kde by mohlo dojít k poškození vysavače Jet Bot, jako jsou venkovní dveře, veranda, koupelna nebo schodiště.
- Aby automatické dobíjení proběhlo správně, dodržujte následující doporučení.
 - Vždy zapněte napájení úklidové stanice.
 - Úklidovou stanici umístěte tam, kde ji vysavač Jet Bot snadno najde.
 - Před úklidovou stanicí nenechávejte ležet žádné předměty.
- Vysavač Jet Bot nepoužívejte k úklidu podlah černé barvy.
 - Vysavač Jet Bot by nemusel fungovat správně.
- Neumísťujte žádné předměty do vzdálenosti 0,5 m po stranách a 1 m před úklidovou stanicí.
- Ujistěte se, že na nabíjecích kontaktech úklidové stanice nejsou žádné cizí předměty a poškození.
- Velmi nízká místa, kde se může vysavač Jet Bot zaseknout, nastavte jako zakázané oblasti pomocí aplikace SmartThings nebo zde umístěte hraniční značky, aby tam vysavač Jet Bot nešel.
- Neinstalujte úklidovou stanici na tmavou podlahu.
 - Je-li podlaha kolem úklidové stanice tmavá, nemusí dojít k nabíjení.

- Před vysáváním odstraňte veškeré překážky, které mohou bránit pohybu vysavače Jet Bot (jako dětská pokojová houpáčka či skluzavka).
- Nepoužívejte vysavač Jet Bot na místech, která jsou užší než jeho poloměr zatáčení 0,5 m a méně.
- Před prací s vysavačem Jet Bot odstraňte předměty, které by se mohly rozbít, jako sklo, rámečky, zrcadla a porcelánové předměty, aby mohl vysavač Jet Bot pracovat bez přerušení.
- Pokud není kartáč nebo kryt kartáče správně sestaven, může dojít k poškrábání podlahy nebo poruše výrobku.
- K přenášení výrobku používejte obě ruce.
- Neumísťujte úklidovou stanici na místo, kudy lidé často prochází, ke vchodu nebo do úzkého průchodu.
 - Lidé by o ni mohli zakopnout a poranit se, případně by mohlo dojít k poškození výrobku.
- Na úklidovou stanici netlačte.

Při použití

VÝSTRAHA

- Pokud vysavač Jet Bot vydává jakýkoli abnormální zvuk, zapáchá či z něj vychází kouř, ihned vypněte vypínač vysavače Jet Bot a obraťte se na servisní středisko.

UPOZORNĚNÍ

- Použití vysavače Jet Bot na tlustém koberci může poškodit jak vysavač Jet Bot, tak koberec.
 - Vysavač Jet Bot nemůže jezdit po koberci s vlákny delšími než 2 cm.
- Nepoužívejte vysavač Jet Bot na stole či jiném vysoko položeném povrchu.
 - Hrozí pád a poškození vysavače.
- Pro rychlejší a efektivnější úklid odstraňte židle a stoly, do jejichž nohou by mohl vysavač Jet Bot narážet.

Bezpečnostní informace

- Když je vysavač Jet Bot v provozu, nezvedejte jej ani jej nepřenašejte do jiné oblasti.
- Přenášíte-li vysavač Jet Bot na jiné místo, nedržte jej za hnací kolečka.
- Na vysavač Jet Bot nepokládejte žádné předměty, protože by to mohlo způsobit poruchu snímače LiDAR nebo vysavače Jet Bot.
- Před použitím vysavače Jet Bot odstraňte z podlahy veškeré větší kusy papíru či plastové sáčky, protože by mohly ucpat jeho vstup.
- Nelehejte si do okolí pohybujícího se vysavače Jet Bot.
 - Vlasy by se vám mohly zachytit do kartáče a mohlo by dojít ke zranění.
- Nedovolte dětem hrát si s vysavačem Jet Bot.
- Dbejte na to, aby se o rotační kartáč nebo hnací kolečka nezachytily vlasy, prsty nebo oblečení.
- Nedovolte dětem sedět na vysavači Jet Bot, ani na něj nepokládejte žádné předměty.
- Od vnitřního prahu umístěného ve vchodových dveřích ponechte prostor nejméně 3 cm. Jinak po něm robotický vysavač může vyjet ven.

Čištění a údržba

VÝSTRAHA

- Je-li poškozen přívodní kabel, kontaktujte servisní středisko, aby kabel vyměnil certifikovaný technik.
 - Hrozí nebezpečí úrazu elektrickým proudem nebo požáru.
- Před výměnou baterií kontaktujte servisní středisko SAMSUNG Electronics.
 - Použití baterií z jiných výrobků může vést k chybné funkci vysavače.
- Dávejte pozor, abyste do otočného snímače LiDAR nezasunuli prst. Jinak by mohlo dojít ke zranění prstu.

UPOZORNĚNÍ

- Dodržujte následující pokyny, abyste zabránili poškození vysavače Jet Bot.
 - Vysavač Jet Bot nečistěte přímým oplachováním vodou, ani nepoužívejte těkavé látky, jako je benzen, ředidlo či alkohol.
- Vysavač Jet Bot sami nerozebírejte ani se ho nepokoušejte opravit. To smí provádět pouze certifikovaný opravář.
- Okénko čidla pro identifikaci překážek a okénko čidla proti pádu vždy udržujte čisté.
 - Čidla mohou fungovat chybně, pokud se na nich nahromadí cizí předměty.
- Vysavač Jet Bot neskladujte v autě.
- Dávejte pozor, aby nebyl snímač LiDAR vystaven přímému světlu, jako je sluneční světlo, infračervené světlo atd.
 - Přímé světlo může ovlivnit výkon snímače LiDAR.
- Při přenášení vysavače Jet Bot dávejte pozor, aby vám nespadl.
 - Náraz po pádu může ovlivnit výkon snímače LiDAR.
- Nedívejte se na vysílací část (laser) vodorovně se otáčícího snímače LiDAR.
- Dávejte pozor, abyste do otočného snímače LiDAR nezasunuli předměty, jako je například jídelní hůlka. Jinak by snímač LiDAR nemusel fungovat správně nebo by mohl selhat.
- Před čištěním odstraňte z podlahy předměty, jako jsou tenké elektrické dráty (1 cm nebo méně), ponožky atd., aby se nezachytily o kartáč vysavače Jet Bot nebo hnací kolečka.
- Pokud je na podlaze olej, např. kuchyňský olej, může se vysavač Jet Bot zastavit, protože je podlaha kluzká. Před uklízením pomocí vysavače Jet Bot olej nejprve odstraňte.

Poznámky a upozornění

Instalace

POZNÁMKA

- Pokud má oblast úklidu dřevěnou podlahu, je nejlepší umístit úklidovou stanici rovnoběžně s kresbou dřevěné podlahy.
- Pokud je vypínač vypnutý, vysavač Jet Bot se nenabije, i když je dokován v úklidové stanici.
- Úklidovou stanici vždy nechávejte zapnutou.
 - Pokud úklidová stanice není napájena, nedokáže ji vysavač Jet Bot najít a nemůže se automaticky nabít.
 - Pokud necháte vysavač Jet Bot odpojený od úklidové stanice, baterie se přirozeně vybíjí.
- Hraniční značky neumísťujte ve tvaru (----).
 - Vysavač Jet Bot je nemusí zaznamenat a může hranici překročit.

Nabíjení

POZNÁMKA

- Pokud se baterie během dobíjení přehřívá, může nabíjení trvat delší dobu.
- Nefunguje-li automatické nabíjení, proveďte následující kroky:
 - Vypněte a znovu zapněte vypínač (na boku vysavače Jet Bot).
 - Vytáhněte napájecí kabel úklidové stanice ze zásuvky a znovu jej zapojte.
 - Vytáhněte napájecí kabel úklidové stanice ze zásuvky, zkontrolujte, zda jsou nabíjecí kolíky čisté, a očistěte nabíjecí kolíky vysavače Jet Bot a úklidové stanice suchým kouskem látky.
 - Zkontrolujte, zda se v blízkosti úklidové stanice nevyskytují žádné překážky jako reflexní předměty, židle atd.

- Pokud necháte vysavač Jet Bot odpojený od úklidové stanice, baterie se přirozeně vybíjí.
 - Zkuste udržovat vysavač Jet Bot nabitý v úklidové stanici. (Pokud ale plánujete odjet na delší dobu, například na služební cestu nebo dovolenou, vypněte vypínač a nechejte úklidovou stanici odpojenou od zásuvky.)

Použití

POZNÁMKA

- Vysavač Jet Bot se může během úklidu zachytit o prahy vstupních dveří nebo verandy atd.
 - Znovu jej uvedete do provozu tak, že vypnete vypínač, přesunete vysavač Jet Bot na místo, kde se může snadno pohybovat, a znovu jej zapnete.
- V tmavé oblasti nemusí vysavač Jet Bot rozpoznat objekt.
 - Před úklidem odstraňte překážky na podlaze.
- Vysavač Jet Bot nemůže úplně uklidit oblasti, do kterých nemůže vstoupit, jako je malý prostor mezi rohem, mezi pohovkami nebo stěnami atd.
 - Pravidelně je uklízejte jiným čistícím nástrojem.
- Vysavač Jet Bot nedokáže vysát chuchvalce nečistot, takže některé mohou po úklidu zůstat na podlaze.
 - Pravidelně je uklízejte jiným čistícím nástrojem.
- Po vypnutí vysavače Jet Bot chvíli počkejte a poté jej zapněte. Tím je dosaženo normálního restartu.
- Když úklidová stanice vydává zápach, vyměňte sáček na prach nebo vyčistěte filtry.

Poznámky a upozornění

Čištění a údržba

POZNÁMKA

- V případě, že jste odpadní nádobu a filtr umyli vodou
 - Odpadní nádoba: Důkladně vyčistěte zbývající vodu.
 - Filtr: Před použitím jej nechte důkladně vysušit ve stínu.
- K čištění filtru jemného prachu nepoužívejte vodu, pouze jej protřepejte.
- Filtr jemného prachu alespoň jednou ročně vyměňte, abyste dosáhli nejlepšího výkonu.
- Pokud sací výkon trvale klesá nebo se vysavač Jet Bot přehřívá, vyčistěte filtr jemného prachu.

UPOZORNĚNÍ

- Během manipulace s filtrem dávejte pozor na prsty. Mohly by uvíznout ve vstupu odpadní nádoby.
- Aby nedocházelo k ucpávání vysavače Jet Bot, zabraňte vysávání párátěk, vatových tamponů atd.
- Pokud je obtížné z kartáče odstranit cizí předměty, kontaktujte autorizované servisní středisko SAMSUNG.
- Jelikož kartáč zemetá v průběhu úklidu nečistoty z podlahy, můžou se do něj zachytit cizí předměty jako tenké a dlouhé nitě, dlouhé vlasy aj. Pro dosažení nejlepších výsledků kartáč pravidelně čistěte.
- Z odpadní nádoby lze oddělit pouze horní kryt, spodní kryt a filtr před motorem.
 - Při demontáži nebo oprašování odpadní nádoby dávejte pozor, abyste se nezranili.
- Před čištěním nebo údržbou vysavač Jet Bot vypněte.
- Pokud není kartáč nebo kryt kartáče po provedení údržby správně sestaven, může dojít k poškrábání podlahy nebo poruše výrobku. Z toho důvodu je sestavte správně a zkontrolujte způsob údržby.

Používání baterie

POZNÁMKA

- Při nákupu baterie zkontrolujte logo SAMSUNG (**SAMSUNG**) na baterii a název modelu, poté se obraťte na servisní středisko.
- Tato baterie je určena výhradně pro vysavač SAMSUNG Electronics Jet Bot. Nepoužívejte ji pro žádné jiné výrobky nebo účely.
- Baterii nerozebírejte ani neupravujte.
- Baterii nevhazujte do ohně ani ji nezahřívejte.
- K nabíjecím kontaktům (+, -) nepřipojujte žádné kovové předměty.
- Baterii skladujte je ve vnitřních prostorách (při teplotě 0~40 °C).
- Pokud baterie nefunguje správně, sami ji nedemontujte. Obraťte se na nejbližší servisní středisko SAMSUNG.
- Doba nabíjení baterie a doba použití se během dlouhého používání baterie snižují. V takovém případě se obraťte na servisní středisko a vyměňte ji za novou baterii.
- Baterii sami nerozebírejte a dbejte na to, aby nedošlo ke zkratu pólů + a -.
- Když dojde k vytečení baterie, dbejte na to, aby se kapalina nedostala do kontaktu s pokožkou a očima.

Aplikace SmartThings

Aplikace SmartThings je kompatibilní pouze s modely, které jsou vybaveny funkcí Wi-Fi. Pokud nemáte směrovač Wi-Fi, nemůžete aplikaci SmartThings používat.

Stažení aplikace SmartThings

- Stáhněte si a nainstalujte aplikaci SmartThings z obchodů (Google Play Store, Apple App Store nebo SAMSUNG Galaxy Store). Pro vyhledání aplikace použijte klíčové slovo „SmartThings“.

POZNÁMKA

- SmartThings není kompatibilní s některými tablety a mobilními zařízeními.
 - Doporučujeme systém [Android] 7.0 nebo novější (minimálně 2 GB RAM).
 - Pokud telefon Galaxy nepodporuje funkci „Smart View“, nemůžete si aplikaci SmartThings stáhnout.
- Některá zařízení iPad a některá mobilní zařízení nemusejí být podporována.
 - Podporovány jsou systémy [iOS 12.0] nebo novější / iPhone 6s nebo novější.
- Navštivte obchod Play Store nebo App Store, kde se dozvíte, zda je vaše mobilní zařízení s aplikací SmartThings kompatibilní.
- Podporované funkce se mohou bez předchozího oznámení změnit.
- Zásady aktualizace aplikace na stávající verzi OS pro aplikaci SmartThings a funkce, které aplikace podporuje, mohou být pozastaveny z důvodu použitelnosti nebo bezpečnostních důvodů.

Nastavení účtu SAMSUNG

- Pokud chcete používat aplikaci SmartThings, musíte se přihlásit k účtu SAMSUNG.
- Pokud si chcete nastavit účet SAMSUNG, můžete postupovat podle pokynů poskytnutých aplikací SmartThings.

- Nebo, pokud máte chytrý telefon SAMSUNG, můžete si účet SAMSUNG přidat do nastavovací aplikace svého chytrého telefonu. Poté se zařízení automaticky přihlásí k vašemu účtu Samsung a můžete používat aplikaci SmartThings.

Registrace zařízení do aplikace SmartThings

- 1 Připojte chytrý telefon k bezdrátovému směrovači.**
 - Pokud chytrý telefon není připojen, zapněte v aplikaci Settings Wi-Fi a vyberte bezdrátový směrovač, ke kterému se chcete připojit.
 - Nastavte svůj chytrý telefon tak, aby používal pouze Wi-Fi, a připojte zařízení.
- 2 Spusťte aplikaci SmartThings ve svém chytrém telefonu.**
- 3 Pokud se zobrazí vyskakovací okno s informací, že bylo nalezeno nové zařízení, klepněte na tlačítko ADD NOW.**
 - Pokud se vyskakovací okno neobjeví, přidejte zařízení výběrem kategorie „Domácí spotřebiče“ → „Robotický vysavač“ a Jet Bot a proveďte připojení.
 - Pokud naskenujete kód QR SmartThings, který je na vysavači Jet Bot, můžete se k vysavači Jet Bot připojit snadněji.
- 4 [Android] Připojení k zařízení bude probíhat automaticky.**
 - [iOS] Otevřete nastavovací aplikaci a v seznamu sítí Wi-Fi zvolte možnost [vacuum]_E30AJT**.
- 5 Pokud budete požádáni, abyste zadali ověření, učiňte tak.**
- 6 [Android] Připojení k bezdrátovému směrovači bude probíhat automaticky.**
 - [iOS] Otevřete nastavovací aplikaci a v seznamu sítí Wi-Fi zvolte bezdrátový směrovač.
- 7 Po dokončení registrace výrobku se přidá karta zařízení Jet Bot.**

Aplikace SmartThings

Funkce aplikace SmartThings

Klasifikace	Funkce	Vysvětlení
Monitorování	Zpráva o úklidu	<ul style="list-style-type: none">• Můžete zkontrolovat výsledek posledního úklidu.• Můžete zkontrolovat historii posledních 50 úklidů.
	Monitorování domácnosti	<ul style="list-style-type: none">• Funkce monitorování domácnosti využívá kameru na přední straně vysavače Jet Bot, takže můžete sledovat, co se před vysavačem Jet Bot nachází.• Funkce monitorování domácnosti je ve výchozím stavu zapnuta. Pokud tuto funkci nechcete používat, stiskněte a podržte současně tlačítka [▶] a [🏠].• Kameru lze během čištění zapnout pomocí aplikace SmartThings a získat stream aktivity.
Ovládání	Dok	<ul style="list-style-type: none">• Můžete přerušit úklid a nechat vysavač Jet Bot vrátit do úklidové stanice.
	Pauza	<ul style="list-style-type: none">• Můžete přerušit úklid nebo ho restartovat.
	Režim úklidu	<ul style="list-style-type: none">• Můžete nastavit požadovaný režim úklidu.
	Sací výkon	<ul style="list-style-type: none">• Můžete nastavit sací výkon.
	Funkce úklidu	<ul style="list-style-type: none">• Můžete nastavit různé funkce úklidu.<ul style="list-style-type: none">- U některých funkcí je třeba nejprve vytvořit mapu.- V případě funkcí Úklid místnosti, Úklid okolo nábytku a Intenzivní úklid vymezených ploch lze vybrat pouze jednu z nich; výchozí nastavení je ‚Vše‘ (Všechny místnosti).• Pokud se vysavač Jet Bot nachází v režimu Úklid místnosti, Úklid okolo nábytku nebo Intenzivní úklid vymezených ploch, může projít nevybranou oblastí, aby se dostal do oblasti úklidu nebo se jel nabít.
Plán	<ul style="list-style-type: none">• Navržený úklid můžete spustit v naplánovanou dobu.	

Aplikace SmartThings

Klasifikace	Funkce	Vysvětlení
Nastavení	Zvukový režim	<ul style="list-style-type: none">Hlasového průvodce můžete nastavit na možnosti [Hlas], [Zvukový efekt] nebo [Ztišení].
	Jazyk	<ul style="list-style-type: none">Vysavač Jet Bot podporuje 14 jazyků.
	Hlasitost	<ul style="list-style-type: none">Můžete ovládat hlasitost hlasového průvodce.
	Jak velkým překážkám se vyhýbat	<ul style="list-style-type: none">Můžete ovládat citlivost detekce velikosti překážek.
	Nastavení možností úklidu u stěn	<ul style="list-style-type: none">Můžete nastavit, zda má vysavač Jet Bot uklízet v blízkosti stěn, nebo ne. (Zapnuto: Uklízet v blízkosti stěn / Vypnuto: Při úklidu zachovávat vzdálenost 1 cm od stěny)
	Odstávka	<ul style="list-style-type: none">V určenou dobu vysavač Jet Bot přeruší úklid a vrátí se do úklidové stanice.<ul style="list-style-type: none">Během odstávky můžete zahájit úklid.
	Najít robotický vysavač	<ul style="list-style-type: none">Vysavač Jet Bot vydává zvuk, aby ho uživatel mohl najít.
Upozornění	Úklid hotov	<ul style="list-style-type: none">Po dokončení úklidu můžete obdržet zprávu o dokončení úklidu.
	Zpráva o kontrole	<ul style="list-style-type: none">Pokud vysavač Jet Bot vyžaduje kontrolu, můžete obdržet zprávu.
Spravovat mapy	Zakázané oblasti	<ul style="list-style-type: none">Můžete nastavit oblast, kterou nechcete, aby vysavač Jet Bot uklízel.<ul style="list-style-type: none">Maximálně lze vytvořit 15 oblastí.
	Upravit mapu	<ul style="list-style-type: none">Na vytvořené mapě můžete místnosti rozdělit nebo kombinovat.Můžete změnit název místnosti.
	Upravit nábytek a spotřebiče	<ul style="list-style-type: none">Můžete změnit nábytek nebo spotřebiče, které vysavač Jet Bot rozpozná, nebo můžete přidat nový nábytek nebo spotřebiče, okolo kterých se má uklízet.Můžete změnit nebo odstranit název předmětu.
	Resetovat mapu	<ul style="list-style-type: none">Resetovat uloženou mapu.

Odstraňování závad

Příznak	Kontrolní seznam
Vysavač Jet Bot vůbec nefunguje.	<ul style="list-style-type: none">• Zkontrolujte, jestli je zapnutý vypínač.• Zkontrolujte, zda je ukazatel stavu zapnutý.• Zkontrolujte, zda není baterie vysavače Jet Bot vybitá.<ul style="list-style-type: none">- Když ukazatel stavu vysavače Jet Bot zčervená a zůstane červený, ručně umístěte vysavač Jet Bot do úklidové stanice, aby se nabíil.• Když vysavač Jet Bot nabíjíte ručně kvůli úplnému vybití baterie, tlačítka na vysavači Jet Bot nefungují. Po částečném dokončení nabíjení (přibližně o 10-20 minut později) se ukazatel stavu rozsvítí a tlačítka znovu fungují.
Vysavač Jet Bot se během uklízení zastavil.	<ul style="list-style-type: none">• Když ukazatel stavu vysavače Jet Bot zčervená a zůstane červený, ručně umístěte vysavač Jet Bot do úklidové stanice, aby se nabíil.• Pokud vysavač Jet Bot uvízne kvůli překážkám, jako kabel, práh, vyvýšené místo atd., zvedněte jej a umístěte mimo překážku.<ul style="list-style-type: none">- Pokud se do hnacího kolečka zachytí jakákoli látka či vlákno, vypněte vypínač a látku či vlákno odstraňte předtím, než vysavač znovu použijete.• Zkontrolujte, zda jsou nastaveny zakázané oblasti.
Sací výkon je příliš slabý.	<ul style="list-style-type: none">• V případě nahromadění velkého množství prachu v odpadní nádobě může dojít ke snížení sacího výkonu. Vypněte vypínač a vyprázdněte odpadní nádobu.• Pokud kartáč ve spodní části vysavače Jet Bot blokuje cizí předměty, vypněte vypínač a cizí předměty odstraňte.• Pokud náhle vzroste při vysávání hluk, vypněte vypínač a vyprázdněte odpadní nádobu.
Vysavač Jet Bot nemůže najít úklidovou stanici.	<ul style="list-style-type: none">• Zkontrolujte, zda nedošlo k výpadku napájení nebo odpojení napájecí zástrčky.• Odstraňte z okolí úklidové stanice veškeré překážky, které by mohly zabránit vysavači Jet Bot v návratu do úklidové stanice.• Cizorodé látky na nabíjecích konektorech mohou bránit řádnému nabíjení. Odstraňte cizorodou látku z nabíjecích konektorů.
Vysavač Jet Bot nedetekuje hraniční značku a přejede přes hranici.	<ul style="list-style-type: none">• Ujistěte se, že jste hraniční značky připevnili ve tvaru (□) a ve vzdálenosti 15 cm před místy, která by vysavač Jet Bot neměl překročit.

Specifikace výrobku

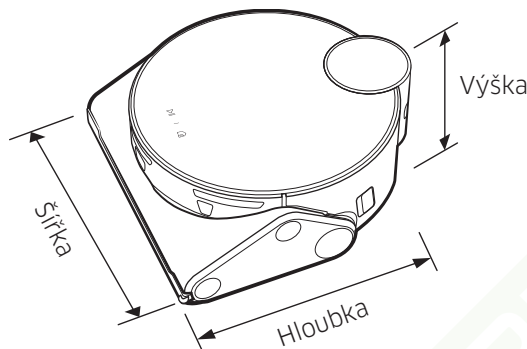

Klasifikace	Položky	Řada VR50T95****
Mechanické specifikace	Hmotnost	4,4 kg
	Rozměry	Š 305 mm × H 320 mm × V 120* mm (*Včetně snímače LiDAR: 136,5 mm)
	Způsob úklidu	Rozpoznání místa LiDAR
	Metoda tlačítka vysavače Jet Bot	Dotyková
Elektrická specifikace	Spotřeba energie vysavače Jet Bot	170 W (intenzivní úklid vymezených ploch)
	Specifikace baterie	Lithium-iontová 21,6 V / 82,08 Wh
Část úklidu	Typ nabíjení	Automatické/manuální
	Způsoby úklidu	Automatický úklid, úklid místnosti, úklid okolo nábytku, intenzivní úklid vymezených ploch
	Přídavné funkce	Úsporný režim, režim odstávky, plánovaný úklid, zakázané oblasti, úklid okolo nábytku
	Doba nabíjení	Asi 210 minut
	Doba úklidu (podle úklidu na dřevěné podlaze)	Max (režim velkého úklidu)
Inteligentní		Asi 60~90 minut
Normální		Asi 90 minut
Wi-Fi	Frekvenční rozsah	2 412 až 2 472 MHz
	Výkon vysílače (max.)	20 dBm

- Společnost Samsung Electronics tímto prohlašuje, že uvedené rádiové zařízení vyhovuje požadavkům směrnice 2014/53/EU. Úplné znění EU Prohlášení o shodě je k dispozici na následující internetové adrese: Oficiální prohlášení o shodě naleznete na webu <http://www.samsung.com>, kde klepněte na odkaz Podpora a do pole Hledat Podporu zadejte název modelu.
- Doba nabíjení a úklidu se mohou lišit v závislosti na podmínkách použití.
- V aplikaci SmartThings můžete nastavit odstávku, plánovaný úklid, zakázané oblasti nebo režim úklidu.

Specifikace výrobku

Čeština

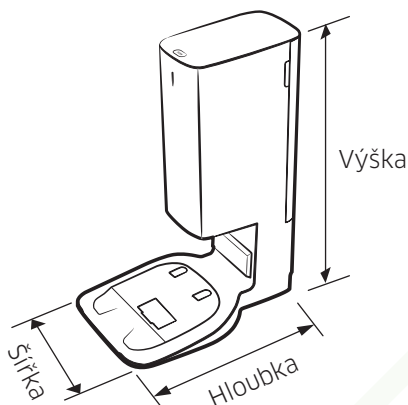

Název		Úklidová stanice
Jmenovité napětí		220 - 240 V~ 50-60 Hz
Jmenovitý výstupní proud		25,85 V, 2,5 A
Spotřeba energie	Nabíjení	80 W
	Provoz	1300 W (při používání sacího výkonu)
Hmotnost		5,1 kg
Rozměry		Š 280 mm × H 400 mm × V 525 mm
Doba provozu		Přibližně 18 sekund

Oznámení o licenci Open Source

Software, který je součástí tohoto výrobku, podléhá licenci open source.

Chcete-li získat zdrojový kód, na který se vztahují licence, u nichž je povinnost zveřejňovat zdrojový kód (např. GPL, LGPL atd.), navštivte stránky <http://opensource.samsung.com/> a vyhledejte podle názvu modelu.

Možné je rovněž zaslání kompletního zdrojového kódu na fyzickém médiu (např. CD-ROM) za nepatrný poplatek.

Na adrese http://opensource.samsung.com/opensource/VR9500_0/seq/0 naleznete licenční informace o otevřeném zdrojovém kódu související s tímto výrobkem. Nabídka je platná pro všechny držitele tohoto návodu.



Výstrahy týkající se baterie



Baterii dodávanou do tohoto výrobku nesmíte sami vyjmát (ani se o to pokoušet). Pokud chcete baterii vyměnit, musíte se obrátit na svého poskytovatele služeb nebo nezávislého kvalifikovaného odborníka. **Tyto pokyny byly připraveny pro výhradní použití poskytovatelem služeb nebo nezávislým kvalifikovaným odborníkem.**

S OHLEDEM NA SVOU VLASTNÍ BEZPEČNOST SE NEPOKOUŠEJTE VYJÍMAT BATERII SAMI ANI JI LIKVIDOVAT V OHNI. BATERII NEROZEBÍREJTE, NEDRŽTE ANI JI NEPROPICHUJTE.

Jak vyjmout baterii

Před rozebíráním je nutné kvůli bezpečnosti vysavač Jet Bot vypnout.

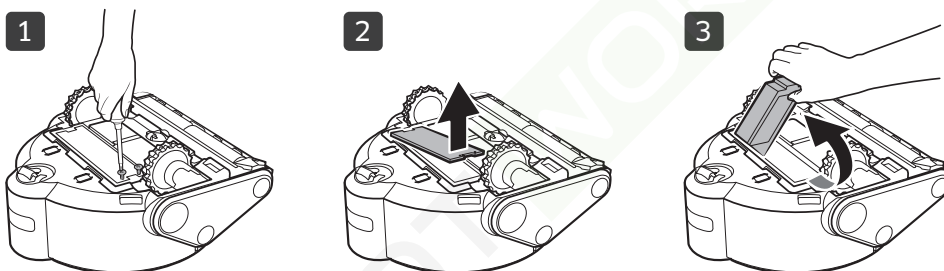

Správná likvidace baterií v tomto výrobku

(platí v zemích se samostatnými systémy vracení baterií)

Označení na baterii, příručce nebo obalu znamená, že baterie v tomto výrobku by se neměla likvidovat s jiným domovním odpadem. Pokud jsou uvedeny, pak chemické značky Hg, Cd nebo Pb označují, že baterie obsahuje rtuť, kadmium nebo olovo ve větších množstvích, než jsou referenční úrovně ve směrnici ES 2006/66.

Baterii dodávanou s tímto výrobkem nesmí vyměňovat uživatelé. Informace o výměně získáte u svého poskytovatele služeb. Baterii se nepokoušejte vyjmát ani ji likvidovat v ohni. Baterii nerozebírejte, nedržte ani ji nepropichujte. Jestliže se chystáte výrobek vyhodit, podnikne sběrna odpadu přiměřená opatření týkající se recyklace a zacházení s produktem včetně baterie.

SAMSUNG

ROBOT WORLD



Jet Bot

Používateľská príručka

Séria VR50T95****



- Úplnú príručku získate po naskenovaní QR kódu alebo online na adrese <https://www.samsung.com>
- Pred prevádzkou tohto zariadenia si pozorne prečítajte pokyny.
- Len na použitie v interiéri.



SAMSUNG



- Na bežné používanie funkcií vysávača Jet Bot je potrebné pripojenie k aplikácii SmartThings.

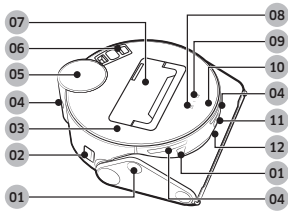

Vrchná časť

- 01 Snímač prekážok
- 02 Vypínač
- 03 Horný kryt
- 04 Okienko dokovacieho snímača
- 05 Snímač LiDAR
- 06 Jemný prachový filter
- 07 Nádobka na prach
- 08 Tlačidlo Spustiť/zastaviť
- 09 Tlačidlo dokovania (nabíjania)
- 10 Indikátor stavu
- 11 Kamera
- 12 3D snímač

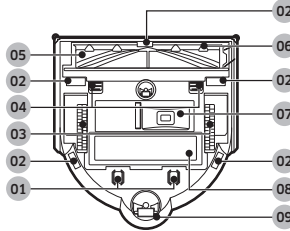

Spodná časť

- 01 Nabíjací kolík
- 02 Snímač okrajov povrchu
- 03 Hnacie koleso
- 04 Zámok krytu kefy
- 05 Kefa
- 06 Kryt kefy
- 07 Výstup na vyprázdnenie nádobky na prach
- 08 Kryt batérie
- 09 Valček

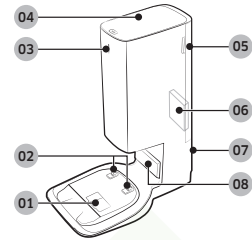

Čistiaca stanica

- 01 Nasávací otvor na prach
- 02 Nabíjací terminál
- 03 Indikátor stavu
- 04 Kryt
- 05 Kryt jemného prachového filtra
- 06 Jemný prachový filter
- 07 Drážka pre napájací kábel
- 08 Vysielač nabíjacieho signálu



Príslušenstvo sa môže líšiť v závislosti od jednotlivých modelov.

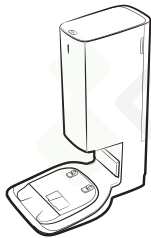

Čistiaca stanica



Napájací kábel



Vrecko na prach:
2 kusy
(vnútri produktu:
1 kus, náhradné:
1 kus)

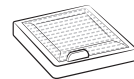

Filter pred motorom:
2 kusy
(vnútri produktu:
1 kus, náhradné:
1 kus)

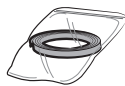

Hraničné značky

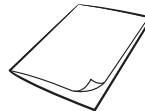

Používateľská príručka

- Ak si chcete zakúpiť ďalšie vrecko na prach, najskôr skontrolujte názov modelu vrecka na prach (VCA-RDB95) a logo SAMSUNG (**SAMSUNG**), potom sa obráťte na najbližšieho predajcu značky SAMSUNG Electronics alebo servisné centrum spoločnosti SAMSUNG.

Prevádzka a údržba

A. Inštalácia

POZNÁMKA

- Čistiacu stanicu nainštalujte na miesto s rovnými podlahami aj stenami.
- Ak je napájací kábel príliš dlhý vzhľadom na miesto inštalácie, oviňte ho okolo káblového stĺpika a následne ho povedte do upevňovacej drážky v zadnej časti čistiacej stanice.
- Ak čistiacu stanicu umiestnite do novej polohy nachádzajúcej sa 45 stupňov alebo aspoň 1 m od predchádzajúceho miesta inštalácie, vytvorte si v aplikácii SmartThings novú mapu. (Ak budete používať starú mapu, niektoré miesta možno vysávač nevyčistí.)

B. Používanie vysávača Jet Bot

B-1 Nabíjanie vysávača Jet Bot



Nabíjanie

- Odstráňte žlté tesnenie pripevnené k vypínaču na boku vysávača Jet Bot a stlačením tohto vypínača Jet Bot zapnite.
- Ak chcete spustiť nabíjanie, položte Jet Bot manuálne na čistiacu stanicu.
 - Keď sa Jet Bot začne nabíjať, rozsvieti sa biely indikátor stavu na čistiacej stanici, ktorý sa po 1 minúte automaticky vypne.
- Skontrolujte stav nabíjania.
 - Po spustení nabíjania sa rozsvieti indikátor stavu na vysávači Jet Bot (v závislosti od úrovne nabitia bude červený, oranžový alebo žltý), ktorý postupne mení farbu a po dokončení nabíjania svieti nazeleno.

Dokovanie (nabíjanie)

- Jet Bot môžete presunúť do čistiacej stanice aj počas vysávania a nechať ho nabíť.
 - Vyberte si funkciu nabíjania pomocou tlačidla [] na vysávači Jet Bot alebo pomocou aplikácie SmartThings.

B-2 Zapnutie vysávania

- Stlačením tlačidla [] na vysávači Jet Bot zapnete režim Automatické vysávanie.
- Stlačením tlačidla [] na vysávači Jet Bot vypnete vysávanie.
 - Po stlačení tlačidla [] sa Jet Bot vráti do čistiacej stanice a začne sa nabíjať.

C. Čistenie vysávača Jet Bot

Pred vykonaním údržby by ste mali vypnúť vypínač na boku vysávača Jet Bot.

C-1 Vyprázdnenie a čistenie nádoby na prach

- Odstráňte prach z filtra a z nádoby na prach, umyte ich vodou a nechajte ich v tieni úplne vyschnúť.

C-2 Čistenie kefy

C-3 Čistenie hnacieho kolesa

C-4 Čistenie okienka snímača

- Okienko snímača otrite jemnou handričkou.

C-5 Čistenie jemného prachového filtra

D. Čistenie čistiacej stanice

Pred čistením čistiacej stanice vyťahnite napájací kábel z elektrickej zásuvky.

D-1 Výmena vrečka na prach

D-2 Čistenie jemného prachového filtra

- Jemný prachový filter nečistite vodou.

POZNÁMKA

- V záujme údržby čo najlepšieho výkonu treba jemný prachový filter aspoň raz za rok vymeniť.



- Podrobnejšie pokyny na používanie a čistenie získate z QR kódu.

Bezpečnostné informácie

- Pred prevádzkou zariadenia si dôkladne prečítajte túto príručku a uchovajte si ju na budúce použitie.
- Keďže nasledujúce prevádzkové pokyny platia pre viacero modelov, charakteristiky vysávača sa môžu mierne odlišovať od tých, ktoré sú popísané v tejto príručke.

Použitie symboly: Upozornenie/Varovanie

VAROVANIE

Indikuje nebezpečenstvo usmrtenia alebo vážneho zranenia.

UPOZORNENIE

Indikuje riziko zranenia osôb alebo materiálnych škôd.

Ďalšie použité symboly

POZNÁMKA

Indikuje, že nasledujúci text obsahuje dôležité doplňujúce informácie.

Nedodržanie týchto požiadaviek môže viesť k poškodeniu vnútorných častí vysávača a k strate záruky.

Všeobecné informácie

- Nedovoľte, aby sa zariadenie používalo ako hračka. Buďte obzvlášť pozorní, keď zariadenie používajú deti alebo sa používa v ich blízkosti.
- Zariadenie používajte len v súlade s touto príručkou.
- Jet Bot ani čistiacu stanicu nepoužívajte, ak pri nich došlo k akémukoľvek poškodeniu.
- Ak vysávač nefunguje tak, ako by mal, ak spadol, poškodil sa, bol ponechaný v exteriéri alebo spadol do vody, vráťte ho do strediska starostlivosti o zákazníkov.

- Čistiacu stanicu ani Jet Bot nechytajte mokrými rukami.
- Používajte len na suchých povrchoch v interiéri.
- Toto zariadenie môžu používať deti od 8 rokov a osoby so zníženými fyzickými, zmyslovými alebo mentálnymi schopnosťami, prípadne s nedostatkom skúseností a vedomostí, ak na ne niekto dozerá a poskytuje im pokyny na bezpečné používanie zariadenia, pričom sú si vedomé rizík spojených s používaním. Deti sa nesmú s týmto spotrebičom hrať. Deti by nemali vysávač čistiť ani vykonávať jeho údržbu bez dozoru dospelých.
- Pred vysávaním odstráňte na ploche z cesty káble z iných zariadení.
- Nepoužívajte vysávač v miestnosti, v ktorej spí novorodenec alebo dieťa.
- Nepoužívajte vysávač tam, kde sú na podlahe krehké predmety alebo zapálené sviečky.
- Nepoužívajte vysávač v miestnosti so zapálenými sviečkami položenými na nábytku, do ktorého by mohol vysávač náhodou naraziť.
- Nedovoľte deťom sedieť na vysávači.
- Vysávač nepoužívajte na mokrých povrchoch.
- Ak je napájací kábel poškodený, musí ho vymeniť výrobca alebo jeho servisný technik, prípadne podobne kvalifikovaná osoba, aby sa predišlo nebezpečenstvu.
- Viac informácií o ochrane životného prostredia a regulačných povinnostiach týkajúcich sa konkrétnych produktov spoločnosti Samsung, ako je napríklad nariadenie REACH (smernica OEEZ, batérie), nájdete na webovej stránke: samsung.com/uk/aboutsamsung/samsungelectronics/corporatecitizenship/data_corner.html

Bezpečnostné informácie

Čistiaca stanica

- Polarizovanú zástrčku neupravujte tak, aby sa dala zapojiť do nepolarizovaných zásuviek alebo predlžovacích káblov.
- Zariadenie nepoužívajte v exteriéri ani na mokrých povrchoch.
- Keď čistiacu stanicu nepoužívate a keď sa chystáte vykonať jej servis, odpojte ju zo zásuvky.
- Na nabíjanie používajte len čistiacu stanicu dodanú výrobcom.
- Nepoužívajte zariadenie s poškodeným sieťovým káblom alebo zástrčkou ani s uvoľnenou sieťovou zásuvkou.
- Zariadenie netahajte ani nedvíhajte za kábel, kábel nepoužívajte ako držadlo, cez kábel nezatvárajte dvere ani kábel netahajte cez ostré okraje alebo rohy. Zabráňte kontaktu kábla s horúcimi povrchmi.
- Nepoužívajte predlžovacie káble ani zásuvky s nedostatočnou prúdovou zaťažiteľnosťou.
- Zástrčku neodpájajte ťahaním za kábel. Odpojenie vykonajte uchopením za zástrčku, nie za kábel.
- Batérie neznehodnocujte ani nespálujte, pretože pri vysokých teplotách vybuchnú.
- Čistiacu stanicu sa nepokúšajte otvárať. Opravy môže vykonávať len kvalifikované stredisko starostlivosti o zákazníkov.
- Čistiacu stanicu nevystavujte vysokým teplotám a nedovoľte, aby sa dostala do kontaktu s vlhkom alebo akoukoľvek vlhkosťou.
- Pomocou čistiacej stanice nenabíjajte nenabíjateľné batérie.

Jet Bot

- Nevysávajte tvrdé ani ostré predmety, napríklad sklo, klince, skrutky, mince a pod.
- Nepoužívajte bez založeného filtra. Pri vykonávaní servisu zariadenia nikdy nekladajte do komory ventilátora prsty ani iné predmety, pre prípad, že sa zariadenie náhodne zapne.
- Do otvorov nekladajte žiadne predmety. Zariadenie nepoužívajte, ak je ktorýkoľvek otvor zablokovaný; otvory chráňte pred prachom, žmolkami z oblečenia, vlasmi a čímkoliev, čo môže znížiť prúdenie vzduchu.
- Nevysávajte toxické materiály (chlórové bielidlo, amoniak, čistiadlo odpadov a pod.).
- Nevysávajte horiace ani dymiace predmety, napríklad cigarety, zápalky alebo žeravý popol.
- Zariadenie nepoužívajte na vysávanie horľavých ani zápalných kvapalín, napríklad benzínu, a nepoužívajte ho na miestach, kde sa môžu takéto kvapaliny nachádzať.
- Ďalšie prípady, kedy sa zariadenie nesmie používať:
 - Zariadenie nepoužívajte na miestach so sviečkami alebo stolovými lampami na podlahe.
 - Zariadenie nepoužívajte na miestach s nestráženým ohňom (oheň alebo pahreba).
 - Zariadenie nepoužívajte na miestach s destilovaným alkoholom, riedidlom, popolníkmi s horiacimi cigaretami a pod.
- Jet Bot nepoužívajte v uzavretých priestoroch naplnených výparmi z olejových náterov, riedidiel, látok proti moliam, horľavým prachom alebo inými výbušnými či toxickými výparmi.
- Pri nadmernom používaní alebo extrémnych teplotách môže dôjsť k únikom z článkov batérie. Ak sa kvapalina dostane na pokožku, okamžite ju umyte vodou. Ak sa kvapalina dostane do očí, okamžite ich najmenej 10 minút vyplachujte čistou vodou. Vyhľadajte lekársku pomoc.

Bezpečnostné informácie

Súvisiace s elektrickou energiou

VAROVANIE

- Predchádzajte riziku úrazu elektrickým prúdom a požiaru.
 - Nepoškodte napájací kábel.
 - Napájací kábel neťahajte príliš silno a nedotýkajte sa napájacej zástrčky mokrými rukami.
 - Nepoužívajte iný zdroj napájania ako menovité napätie nabíjačky. Takisto nepoužívajte ani bloky zásuviek s viacerými výstupmi na napájanie viacerých zariadení naraz. (Nenechávajú kábel voľne pohodený na zemi.)
 - Nepoužívajte poškodenú napájaciu zástrčku, napájací kábel ani uvoľnenú sieťovú zásuvku.
- Odstráňte prach a cudzie telesá z kolíka a kontaktnej časti napájacej zástrčky.
 - Hrozí riziko úrazu elektrickým prúdom alebo poruchy napájania.

Pred používaním

VAROVANIE

- Jet Bot nepoužívajte v blízkosti ohrievačov ani horľavých materiálov.
 - Jet Bot nepoužívajte v blízkosti ohňa alebo plameňov (prenosný ohrievač, horiaca sviečka, stolová lampa, krb atď.), ani na miestach s prítomnosťou horľavých materiálov (benzín, alkohol, riedidlo atď.).
- Aby sa zabránilo kolízii, uistite sa, či sa v blízkosti oblasti určenej na vysávanie vysávačom Jet Bot nenachádzajú žiadne nebezpečné predmety a odpojte všetky elektrické ohrievače alebo ventilátory zo siete.
 - Mohlo by to viesť k poškodeniu alebo nesprávnemu fungovaniu vysávača Jet Bot.

- Jet Bot je určený na používanie v domácnosti, preto ho nepoužívajte v podkrovi, pivnici, sklade, priemyselných budovách, mimo interiérov, na miestach s výskytom vlhkosti (napr. kúpeľňa, práčovňa) ani na stoloch a poličkách.
 - Mohlo by to viesť k poškodeniu alebo nesprávnemu fungovaniu vysávača Jet Bot.
- Na miestach, na ktorých by vysávač Jet Bot mohlo spadnúť, ako sú schodiská alebo zábradlia, pripevnite hraničné značky, aby sa predišlo poškodeniu produktu a zraneniu.
 - Z bezpečnostných dôvodov udržiavajte za každých okolností snímač okrajov povrchu v čistote.
- Dávajte pozor, aby Jet Bot nenasal žiadne kvapaliny (voda, nápoje, nečistoty atď.) ani s nimi neprišiel do kontaktu.
 - Ak kolesá prejdú po kvapaline, môže dôjsť k vážnemu poškodeniu vysávača Jet Bot a kontaminácii iných priestorov.
- Na čistiacu stanicu nevyliievajte žiadne kvapaliny.
 - Hrozí riziko požiaru alebo úrazu elektrickým prúdom.
- Čistiacu stanicu používajte výhradne na stanovené účely.
 - V opačnom prípade hrozí riziko požiaru alebo vážneho poškodenia čistiacej stanice.
- V záujme bezpečnosti vždy udržiavajte snímač okrajov povrchu v čistote.
- Keďže toto bezdrôtové zariadenie môže spôsobovať rušenie rádiového signálu, nemôže poskytovať služby súvisiace s bezpečnosťou ľudí.

UPOZORNENIE

- Pred použitím vysávača Jet Bot vložte nádobu na prach.
- Pri inštalácii čistiacej stanice nenechávajú kábel voľne pohodený na zemi, pretože sa doň Jet Bot môže zamotať.

Bezpečnostné informácie

- Ak chcete povysávať všetky priestory v dome, otvorte dvere do všetkých miestností a v aplikácii SmartThings nastavte zakázané zóny alebo pripevnite hraničné značky na miesta, kde by sa Jet Bot mohol poškodiť (vchodové dvere, veranda, kúpeľňa a schody).
- Pre správne automatické nabíjanie sa pridržiavajte týchto odporúčaní.
 - Čistiacu stanicu vždy zapnite.
 - Čistiacu stanicu nainštalujte na miesto, kde ju Jet Bot ľahko nájde.
 - Pred čistiacou stanicou nenechávajte žiadne predmety.
- Jet Bot nepoužívajte na čiernych podlahách.
 - V takomto prípade nemusí pracovať správne.
- Odstráňte všetky predmety vo vzdialenosti 0,5 m po bokoch čistiacej stanice a 1 m pred ňou.
- Skontrolujte, či nabíjací kontakt čistiacej stanice nie je poškodený a či sa na ňom nenachádzajú cudzie telesá.
- Na veľmi nízkych miestach, kde sa Jet Bot môže zaseknúť, si v aplikácii SmartThings nastavte zakázané zóny alebo pripevnite hraničné značky, ktoré zabránia vstupu vysávača Jet Bot.
- Čistiacu stanicu neinštalujte na miesta s tmavou podlahou.
 - Ak je podlaha v okolí čistiacej stanice tmavá, zabráni sa tým nabíjaniu.
- Skôr než začnete s vysávaním, odstráňte všetky prekážky, ktoré môžu vysávaču Jet Bot prekážať v pohybe (napr. detské izbové hojdačky či šmýkačky).
- Jet Bot nepoužívajte na miestach, ktoré sú užšie ako polomer jeho otáčania, t. j. 0,5 m alebo menej.
- Pred použitím vysávača Jet Bot odstráňte predmety, ktoré by sa mohli rozbiť, napríklad sklo, rámy, zrkadlá, porcelánové predmety. Vďaka tomu bude môcť Jet Bot nerušene pracovať.
- Ak nenasadíte kefu alebo kryt kefy správne, môže dôjsť k poškriabaniu podlahy alebo poruche produktu.
- Produkt prenášajte obomi rukami.
- Neumiestňujte čistiacu stanicu do priestorov, v ktorých sa často pohybujú ľudia, napríklad do vstupnej haly alebo na úzku chodbu.
 - Môžu o ňu totiž zakopnúť a zraniť sa, prípadne ju poškodiť.
- Na čistiacu stanicu netlačte.

Počas používania

⚠ VAROVANIE

- V prípade výskytu nezvyčajných zvukov, zápachu alebo dymu vychádzajúcich zo zariadenia, musíte Jet Bot okamžite vypnúť pomocou vypínača v jeho spodnej časti a obrátiť sa na servisné centrum.

⚠ UPOZORNENIE

- Používaním vysávača Jet Bot na hrubom koberci môžete poškodiť vysávač aj samotný koberec.
 - Jet Bot totiž neprejde cez koberec s vláknami dlhšími ako 2 cm.
- Jet Bot nepoužívajte na stoloch ani na iných vyvýšených plochách.
 - V prípade pádu sa môže zariadenie poškodiť.
- Jet Bot môže narážať do nôh stoličiek a stolov. Ak ich odložíte, vysávanie bude rýchlejšie a efektívnejšie.
- Počas vysávania Jet Bot nezdvíhajte ani neprenášajte na iné miesto.
- Počas prenášania na iné miesto nedržte Jet Bot za hnacie kolesá.
- Nekladte na Jet Bot žiadne predmety, pretože môže dôjsť k poruche snímača LiDAR alebo samotného vysávača Jet Bot.

Bezpečnostné informácie

- Skôr než začnete Jet Bot používať, odstráňte z cesty všetky veľké papiere alebo plastové vrecúška, ktoré by mohli upchať vstupný otvor.
- Nelíhajte si do blízkosti spusteného vysávača Jet Bot.
 - Vlasy by sa vám mohli zachytiť do kefy, čo by mohlo viesť k zraneniu.
- Nenechajte deti, aby sa so zariadením Jet Bot hrali.
- Dajte si pozor, aby sa vám do otočnej kefy alebo hnacích kolies nezachytili vlasy, prsty alebo šaty.
- Nedovoľte deťom sedieť v blízkosti vysávača Jet Bot a nekladte naň žiadne predmety.
- Ponechajte aspoň 3 cm odstup od vnútorného prahu vchodových dverí. V opačnom prípade sa cezeň môže robotický vysávač dostať až von.

Čistenie a údržba

VAROVANIE

- V prípade poškodenia napájacieho kábla sa obráťte na servisné centrum a nechajte ho vymeniť kvalifikovanému opravárovi.
 - Hrozí riziko požiaru alebo úrazu elektrickým prúdom.
 - V prípade výmeny batérií overte ich vhodnosť v servisnom centre spoločnosti SAMSUNG Electronics.
 - Použitie batérií z iných produktov môže viesť k nesprávnemu fungovaniu zariadenia.
 - Nevkladajte prsty do otočného snímača LIDAR. V opačnom prípade môže dôjsť k ich zraneniu.
- ### UPOZORNENIE
- Aby ste zabránili poškodeniu vysávača Jet Bot, dodržiavajte nasledovnú zásadu.
 - Jet Bot nečistite tak, že naň priamo nastriekate vodu alebo použijete prchavé látky ako benzén, riedidlo či alkohol.
 - Jet Bot nedemontujte ani neopravujte sami. Tieto úkony by mal vykonávať kvalifikovaný opravár.
 - Dbajte na to, aby boli okienko snímača prekážok a okienko snímača okrajov povrchu za každých okolností čisté.
 - Ak sa na snímačoch nahromadia cudzie telesá, môže dôjsť k ich poruche.
 - Jet Bot neskladujte v aute.
 - Snímač LiDAR nevystavujte priamym zdrojom svetla, napríklad slnečnému alebo infračervenému žiareniu atď.
 - Priame pôsobenie svetla môže mať vplyv na výkon snímača LiDAR.
 - Počas prenášania si dajte pozor, aby vám Jet Bot nespadol.
 - Náraz spôsobený pádom by mohol mať vplyv na prevádzku alebo výkon snímača LiDAR.
 - Nepozerajte sa do vysielача (lasera) otočného snímača LiDAR v horizontálnom smere.
 - Nevkladajte do otočného snímača LiDAR predmety, ako sú paličky. V opačnom prípade môžete spôsobiť anomálie alebo poruchy prevádzky snímača LiDAR.
 - Pred čistením odpracte z podlahy predmety, ako sú tenké elektrické káble (s hrúbkou 1 cm alebo menej), ponožky atď., inak by sa mohli zachytiť do kefy alebo hnacích kolies vysávača Jet Bot.
 - Ak je na podlahe rozliaty kuchynský olej, Jet Bot sa môže na klzkom povrchu zastaviť. Pred použitím vysávača Jet Bot musíte najskôr olej odstrániť.

Poznámky a upozornenia

Inštalácia

POZNÁMKA

- Ak je v oblasti určenej na vysávanie drevená podlaha, čistiacu stanicu je najlepšie nainštalovať zároveň so štruktúrou drevenej podlahy.
- Ak je vypínač vysávača Jet Bot vypnutý, zariadenie sa nebude nabíjať ani v prípade, ak je uložené v čistiacej stanici.
- Čistiaca stanica musí byť stále zapnutá.
 - Ak nie je čistiaca stanica napájaná, Jet Bot ju nedokáže nájsť a tým pádom sa automaticky nenabije.
 - Ak je Jet Bot odpojený od čistiacej stanice, batéria sa postupne vybije.
- Nepripevňujte hraničné značky v tvare (----).
 - Jet Bot ich možno nerozpozna a hranicu prekročí.

Nabíjanie

POZNÁMKA

- Ak sa batéria počas nabíjania prehreje, nabíjanie môže trvať dlhšie.
- Ak automatické nabíjanie nefunguje, vykonajte nasledovné:
 - Vypnite a znova zapnite vypínač (na boku vysávača Jet Bot).
 - Odpojte zástrčku čistiacej stanice a znova ju zapojte.
 - Odpojte čistiacu stanicu a skontrolujte, či sa na nabíjaciach kolíkoch nenachádzajú cudzie telesá. Suchou tkaninou alebo handričkou vyčistite nabíjacie kolíky vysávača Jet Bot a čistiacej stanice.
 - Skontrolujte, či sa v blízkosti čistiacej stanice nenachádzajú prekážky, napríklad reflexné predmety, stoličky a pod.

- Ak je Jet Bot odpojený od čistiacej stanice, batéria sa postupne vybije.
 - Dbajte na to, aby sa Jet Bot nabíjal v čistiacej stanici. (Ak však plánujete odísť na dlhší čas, napr. na služobnú cestu alebo dovolenku, vypnite vypínač a odpojte čistiacu stanicu.)

Používanie

POZNÁMKA

- Počas vysávania sa môže Jet Bot zachytiť na prahoch vchodových dverí, verandy atď.
 - Ak chcete obnoviť jeho prevádzku, vypnite vypínač, premiestnite Jet Bot na miesto, kde sa môže bez problémov pohybovať, a potom znova zapnite napájanie.
- Môže sa stať, že v tmavej miestnosti Jet Bot predmet nerozpozna.
 - Pred vysávaním z podlahy odstráňte prípadné prekážky.
- Jet Bot nedokáže úplne povysávať miesta, na ktoré sa nedostane, napríklad malý priestor v rohu, medzi pohovkami či stenami atď.
 - Na ich pravidelné čistenie preto používajte iný nástroj.
- Jet Bot nedokáže povysávať zhluky nečistôt, takže v niektorých prípadoch môžu nečistoty zostať na podlahe aj po vysávaní.
 - Na ich pravidelné čistenie preto používajte iný nástroj.
- Po vypnutí vysávača Jet Bot chvíľu počkajte a potom ho zapnite, aby sa normálne spustil.
- Keď začne čistiaca stanica zapáchať, vymeňte vrecko na prach alebo vyčistite filtre.

Poznámky a upozornenia

Čistenie a údržba

POZNÁMKA

- Ak ste umyli nádobu na prach a filter vodou
 - Nádoba na prach: utrite do sucha.
 - Filter: Pred začatím používania ho nechajte úplne vyschnúť v tieni.
- Jemný prachový filter neumývajte vodou, iba ho vytraste.
- V záujme udržania čo najlepšieho výkonu treba jemný prachový filter aspoň raz za rok vymeniť.
- Ak sací výkon výrazne poklesne alebo ak sa Jet Bot prehrieva, očistite jemný prachový filter.

UPOZORNENIE

- Pri nasadzovaní a vyberaní filtra si dávajte pozor na prsty, aby sa vám nezasekli v prívode prachového koša.
- Zabráňte tomu, aby Jet Bot povysával špáradlá, vatové tampóny a pod., aby sa neupchal cudzími telesami.
- Ak máte problém s odstránením cudzieho telesa z kefy, obráťte sa na servisné centrum spoločnosti SAMSUNG.
- Keďže kefa počas vysávania zmetá nečistoty z podlahy, môžu sa na nej zachytiť cudzie telesá, napr. tenké a hrubé vlákna, dlhé vlasy atď. Najlepšie výsledky pri vysávaní dosiahnete, ak ju budete pravidelne kontrolovať a čistiť.
- Z nádoby na prach možno vybrať iba horný kryt, spodný kryt a predmotorový filter.
 - Dajte si pozor, aby ste sa pri demontáži alebo opätovnom vkladaní nádoby na prach nezranili.
- Pred čistením alebo údržbou nezabudnite Jet Bot vypnúť.
- Ak po vykonaní údržby nenasadíte kefu alebo kryt kefy správne, môže dôjsť k poškriabaniu podlahy alebo poruche produktu. Preto je dôležité ich správne nasadenie podľa postupu na údržbu.

Používanie batérie

POZNÁMKA

- Keď si zakúpite batériu, skontrolujte si, či je na nej logo spoločnosti SAMSUNG (**SAMSUNG**), o aký model ide a následne kontaktujte servisné centrum.
- Táto batéria je výlučne určená pre Jet Bot od spoločnosti SAMSUNG Electronics. Nepoužívajte ju pre iné produkty ani na iné účely.
- Batériu nerozoberajte ani neupravujte.
- Batériu nehádzte do ohňa a nezahrievajte ju.
- K nabíjacím kontaktom (+, -) nepripájajte žiadne kovové predmety.
- Batériu skladujte v interiéri (pri teplote 0 °C až 40 °C).
- Ak batéria nefunguje správne, nerozoberajte ju. Obráťte sa na najbližšie servisné centrum spoločnosti SAMSUNG.
- Keďže batéria sa používa dlhodobo, jej doba nabíjania a používania sa zhoršuje. V takomto prípade sa obráťte na servisné centrum a vymeňte batériu za novú.
- Nepokúšajte sa batériu rozoberať sami a uistite sa, že nedôjde k skratu na kladnom a zápornom póle.
- Keď začne z batérie vytekať kvapalina, zabráňte jej kontaktu s kožou alebo očami.

Aplikácia SmartThings

Aplikácia SmartThings je kompatibilná len s modelmi s funkciou Wi-Fi.

Ak nemáte smerovač s funkciou Wi-Fi, nemôžete aplikáciu SmartThings používať.

Stiahnutie aplikácie SmartThings

- Aplikáciu SmartThings si stiahnete a nainštalujete prostredníctvom príslušných obchodov (Google Play, Apple App Store alebo SAMSUNG Galaxy Store). Aplikáciu vyhľadajte zadaním kľúčového slova „SmartThings“.

POZNÁMKA

- Aplikácia SmartThings nie je kompatibilná s niektorými tabletmi a mobilnými zariadeniami.
 - Odporúča sa systém [Android] 7.0 alebo novší (aspoň 2 GB RAM).
 - Ak v telefóne Galaxy nie je podporovaná funkcia „Smart View“, nemôžete si stiahnuť aplikáciu SmartThings.
- Niektoré zariadenia iPad alebo mobilné zariadenia nemusia byť podporované.
 - Systém [iOS 12.0] alebo novší/iPhone 6s alebo novší sú podporované.
- Navštívte obchod Play Store alebo App Store a pozrite si, či je vaše mobilné zariadenie kompatibilné s aplikáciou SmartThings.
- Podporované funkcie podliehajú zmenám bez predchádzajúceho upozornenia.
- Zásady aktualizácie aplikácií v existujúcej verzii operačného systému pre aplikáciu SmartThings a funkcie, ktoré aplikácia podporuje, môžu byť z dôvodov používania alebo bezpečnosti pozastavené.

Nastavenie konta SAMSUNG

- Skôr než začnete aplikáciu SmartThings používať, musíte sa prihlásiť do konta SAMSUNG.
- Pri nastavovaní konta SAMSUNG postupujte podľa pokynov aplikácie SmartThings.

- Prípadne ak máte smartfón od spoločnosti SAMSUNG, konto SAMSUNG si môžete pridať v aplikácii nastavení smartfónu. Potom sa do konta SAMSUNG prihlásite automaticky a budete môcť používať aplikáciu SmartThings.

Registrácia zariadenia v aplikácii SmartThings

- 1 Smartfón pripojte k bezdrôtovému smerovaču.**
 - Ak nie je pripojený smartfón, zapnite si Wi-Fi v aplikácii Nastavenia a vyberte si bezdrôtový smerovač, ku ktorému sa chcete pripojiť.
 - Nastavte si smartfón tak, aby využíval iba Wi-Fi, a pripojte zariadenie.
- 2 Na smartfóne spustíte aplikáciu SmartThings.**
- 3 Po zobrazení vyskakovacieho okna s upozornením o nájdení nového zariadenia klepnite na možnosť ADD NOW.**
 - Ak sa vyskakovacie okno nezobrazí, pridajte si zariadenie výberom kategórie „Domáce spotrebiče → „Robotický vysávač“ a pripojte Jet Bot.
 - Ak naskenujete QR kód nalepený na zariadení Jet Bot, môžete sa k vysávaču Jet Bot pripojiť ľahšie.
- 4 [Android] Pripojenie k vášmu zariadeniu prebehne automaticky.**
 - [iOS] Otvorte aplikáciu nastavení a zo zoznamu zariadení Wi-Fi vyberte položku [vacuum]_E30AJT**.
- 5 Po výzve poskytnite autentifikáciu.**
- 6 [Android] Pripojenie k bezdrôtovému smerovaču prebehne automaticky.**
 - [iOS] Otvorte aplikáciu nastavení a zo zoznamu zariadení Wi-Fi vyberte príslušný bezdrôtový smerovač.
- 7 Po dokončení registrácie produktu sa pridá karta vysávača Jet Bot.**

Aplikácia SmartThings

Funkcie aplikácie SmartThings

Klasifikácia	Funkcie	Vysvetlenie
Monitorovanie	Hlásenie o vysávaní	<ul style="list-style-type: none">• Môžete si prezrieť výsledky posledného vysávania.• Môžete si prezrieť históriu posledných 50 cyklov vysávania.
	Monitorovanie domácnosti	<ul style="list-style-type: none">• Funkcia monitorovania domácnosti vám umožňuje cez kameru v prednej časti vysávača Jet Bot sledovať, čo sa nachádza pred ním.• Funkcia monitorovania domácnosti je predvolene zapnutá. Ak túto funkciu používať nechcete súčasne stlačte a podržte tlačidlá [>] a [🏠].• Počas vysávania možno kameru zapnúť cez aplikáciu SmartThings a sledovať túto činnosť v priamom prenose.
Ovládanie	Dokovanie	<ul style="list-style-type: none">• Môžete zastaviť vysávanie a vrátiť Jet Bot do čistiacej stanice.
	Pauza	<ul style="list-style-type: none">• Môžete zastaviť alebo obnoviť vysávanie.
	Režim vysávania	<ul style="list-style-type: none">• Môžete si nastaviť požadovaný režim vysávania.
	Sací výkon	<ul style="list-style-type: none">• Môžete si nastaviť sací výkon.
	Funkcie vysávania	<ul style="list-style-type: none">• Môžete si nastaviť rôzne funkcie vysávania.<ul style="list-style-type: none">- Pri niektorých funkciách si najskôr musíte vytvoriť mapu.- Pri funkciách Vysávanie miestnosti, Vysávanie okolo nábytku a Bodové vysávanie si môžete vybrať iba jednu z nich, pričom predvolené je nastavenie „Všetky“ (Všetky miestnosti).• Keď má Jet Bot aktívnu funkciu Vysávanie miestnosti, Vysávanie okolo nábytku alebo Bodové vysávanie, môže prejsť cez oblasť, ktorá nie je zvolená, aby sa nabil alebo sa dostal na miesto, ktoré treba povysávať.
Plán	<ul style="list-style-type: none">• Môžete spustiť vybraný režim vysávania v naplánovaný čas.	

Aplikácia SmartThings

Klasifikácia	Funkcie	Vysvetlenie
Nastavenia	Režim zvuku	<ul style="list-style-type: none">• Navádzanie hlasom môžete nastaviť na [Hlas], [Zvukový efekt] alebo [Stlmiť].
	Jazyk	<ul style="list-style-type: none">• Jet Bot podporuje 14 jazykov.
	Hlasitosť	<ul style="list-style-type: none">• Môžete ovládať hlasitosť navádzania hlasom.
	Rozmery prekážok, ktorým sa treba vyhnúť	<ul style="list-style-type: none">• Môžete si nastaviť citlivosť rozpoznávania rozmerov prekážok.
	Nastavenia možnosti vysávania stien	<ul style="list-style-type: none">• Môžete si nastaviť, či má Jet Bot vysávať v blízkosti steny alebo nie. (Zapnuté: Vysáva v blízkosti steny/Vypnuté: Vysáva vo vzdialenosti 1 cm od steny)
	Prestoj	<ul style="list-style-type: none">• V stanovený čas Jet Bot prestane vysávať a vráti sa do čistiacej stanice.<ul style="list-style-type: none">- Počas prestoja môžete vysávanie znova zapnúť.
	Lokalizácia robotického vysávača	<ul style="list-style-type: none">• Jet Bot vydá zvuk, na základe ktorého ho používateľ nájde.
Oznámenie	Vysávanie je dokončené	<ul style="list-style-type: none">• Po dokončení vysávania dostanete oznámenie.
	Oznámenie o kontrole	<ul style="list-style-type: none">• Ak treba Jet Bot skontrolovať, dostanete o tom oznámenie.
Správa máp	Zakázané zóny	<ul style="list-style-type: none">• Môžete nastaviť zónu, ktorej sa má Jet Bot pri vysávaní vyhýbať.<ul style="list-style-type: none">- Maximálne môžete vytvoriť 15 zón.
	Úprava mapy	<ul style="list-style-type: none">• Môžete rozdeľovať alebo spájať miestnosti na vytvorenej mape.• Môžete zmeniť názov miestnosti.
	Úprava nábytku a spotrebičov	<ul style="list-style-type: none">• Môžete zmeniť nábytok alebo spotrebiče, ktoré Jet Bot rozpoznáva, prípadne si môžete pridávať nový nábytok alebo spotrebiče, okolo ktorých treba vysávať.• Môžete zmeniť alebo odstrániť názov predmetu.
	Reset mapy	<ul style="list-style-type: none">• Slúži na reset uloženej mapy.

Riešenie problémov

Príznak	Kontrolný zoznam
Jet Bot vôbec nefunguje.	<ul style="list-style-type: none">• Skontrolujte, či je zapnutý vypínač.• Skontrolujte, či svieti indikátor stavu.• Skontrolujte, či nie je vybitá batéria vysávača Jet Bot.<ul style="list-style-type: none">- Keď indikátor stavu na vysávači Jet Bot svieti trvalo načerveno, položte Jet Bot manuálne na čistiacu stanicu, aby sa nabíj.• Keď nabíjate Jet Bot manuálne z dôvodu úplného vybitia batérie, tlačidlá na vysávači nebudú fungovať. Keď sa vysávač čiastočne nabije (asi po 10 – 20 minútach), rozsvieti sa indikátor stavu a tlačidlá začnú opäť fungovať.
Jet Bot sa počas vysávania zastavil.	<ul style="list-style-type: none">• Keď indikátor stavu na vysávači Jet Bot svieti trvalo načerveno, položte Jet Bot manuálne na čistiacu stanicu, aby sa nabíj.• Ak pohyb vysávača Jet Bot zastaví prekážka, napríklad kábel, prah, vyvýšené miesto atď., zdvihnite ho a premiestnite mimo prekážky.<ul style="list-style-type: none">- Ak sa v hnacom koliesku zasekne nejaká tkanina alebo šnúrka, vypnite vypínač a tkaninu alebo šnúrku odstráňte, až potom zariadenie opäť zapnite.• Skontrolujte, či sú nastavené zakázané zóny.
Sací výkon je nízky.	<ul style="list-style-type: none">• Ak je v nádobe na prach priveľa prachu, sací výkon sa môže znížiť. Vypnite vypínač a vyprázdnite nádobu na prach.• Ak je kefa v spodnej časti vysávača Jet Bot zablokovaná cudzími telesami, vypnite vypínač a z kefy tieto cudzie telesá odstráňte.• Ak sa náhle zvýši miera hluku, vypnite vypínač a vyprázdnite nádobu na prach.
Jet Bot nedokáže nájsť čistiacu stanicu.	<ul style="list-style-type: none">• Skontrolujte, či nedošlo k výpadku elektrického prúdu alebo či nie je napájacia zástrčka odpojená.• Odstráňte všetky prekážky z okolia čistiacej stanice, ktoré môžu brániť vysávaču Jet Bot v návrate do čistiacej stanice.• Ak sú nabíjacie terminály znečistené cudzími telesami, môže to negatívne ovplyvniť nabíjanie. Odstráňte cudzie telesá z terminálov.
Jet Bot nezistí hraničnú značku a prekročí hranicu.	<ul style="list-style-type: none">• Skontrolujte, či sú hraničné značky pripevnené v tvare (□) 15 cm pred miestom, ktoré Jet Bot nemá prekročiť.

Technické údaje produktu

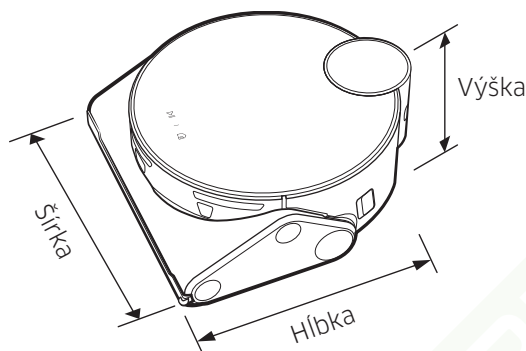

Klasifikácia	Položky	Séria VR50T95****					
Mechanické parametre	Hmotnosť	4,4 kg					
	Veľkosť	Š 305 mm × H 320 mm × V 120* mm (* vrátane snímača LiDAR: 136,5 mm)					
	Metóda vysávania	Rozpoznanie polohy pomocou snímača LiDAR					
	Typ tlačidiel vysávača Jet Bot	Dotykové					
Elektrické údaje	Spotreba energie vysávača Jet Bot	170 W (Bodové vysávanie)					
	Údaje o batérii	Lítium-iónová batéria 21,6 V/82,08 Wh					
Vysávanie	Typ nabíjania	Automatické nabíjanie/manuálne nabíjanie					
	Metódy vysávania	Automatické vysávanie, Vysávanie miestnosti, Vysávanie okolo nábytku, Bodové vysávanie					
	Dodatočné funkcie	Režim úspory energie, Režim prestoja, Plánované vysávanie, Zakázané zóny, Vysávanie okolo nábytku					
	Doba nabíjania	Približne 210 minút					
	Doba vysávania (pre drevenú podlahu)	<table border="1"> <tr> <td>Maximálne</td> <td>Približne 60 minút</td> </tr> <tr> <td>Inteligentné</td> <td>Približne 60 až 90 minút</td> </tr> <tr> <td>Normálne</td> <td>Približne 90 minút</td> </tr> </table>	Maximálne	Približne 60 minút	Inteligentné	Približne 60 až 90 minút	Normálne
Maximálne	Približne 60 minút						
Inteligentné	Približne 60 až 90 minút						
Normálne	Približne 90 minút						
Rozhranie Wi-Fi	Frekvenčný rozsah	2 412 – 2 472 MHz					
	Výkon vysielača (max.)	20 dBm					

- Spoločnosť Samsung Electronics týmto vyhlasuje, že zariadenie rádiového typu je v súlade so smernicou 2014/53/EÚ. Celé znenie Vyhlásenia o zhode EÚ je k dispozícii na nasledujúcej internetovej adrese: Oficiálne Vyhlásenie o zhode sa nachádza na lokalite <http://www.samsung.com>, prejdite na položky Podpora > Vyhľadávanie podpory produktov a zadajte názov modelu.
- Doby nabíjania a vysávania sa môžu líšiť v závislosti od podmienok používania produktu.
- Funkcie Režim prestoja, Plánované vysávanie, Zakázané zóny alebo Režim vysávania si môžete nastaviť v aplikácii SmartThings.

Technické údaje produktu

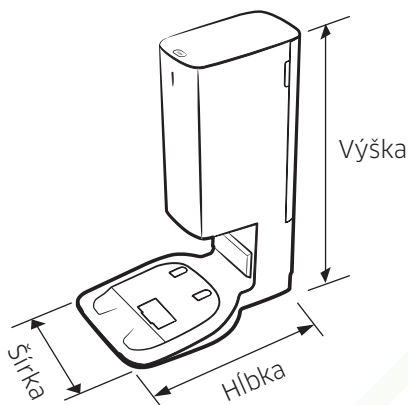

Názov		Čistiaca stanica
Menovité napätie		220 - 240 V~ 50 - 60 Hz
Menovitý výstupný prúd		25,85 V, 2,5 A
Spotreba energie	Nabíjanie	80 W
	Prevádzka	1300 W (pri použití sacieho výkonu)
Hmotnosť		5,1 kg
Veľkosť		Š 280 mm × H 400 mm × V 525 mm
Doba prevádzky		Približne 18 sekúnd

Vyhlasenie o softvéri s otvoreným zdrojovým kódom

Softvér tohto produktu obsahuje softvér s otvoreným zdrojovým kódom. Ak chcete získať zdrojový kód, na ktorý sa vzťahujú licencie s povinnosťou zverejniť zdrojový kód (napr. GPL, LGPL atď.), navštívte adresu <http://opensource.samsung.com/> a vyhľadajte si názov modelu.

Kompletný príslušný zdrojový kód je možné získať aj na fyzickom médiu, napríklad na disku CD-ROM. Bude sa vyžadovať minimálny poplatok.

Prostredníctvom adresy URL http://opensource.samsung.com/opensource/VR9500_0/seq/0 sa dostanete k informáciám o licencií open source súvisiacej s týmto produktom. Táto ponuka platí pre každého príjemcu týchto informácií.



Výstrahy týkajúce sa batérie



VÝSTRAHA

Batériu integrovanú v tomto produkte sami nedemontujte (ani sa ju nepokúšajte demontovať). V prípade potreby výmeny batérie sa obráťte na servis alebo nezávislého kvalifikovaného technika. **Tieto pokyny sú určené výhradne pre servis alebo nezávislého kvalifikovaného technika.**

V ZÁJME VLASTNEJ BEZPEČNOSTI SA NEPOKÚŠAJTE BATÉRIU DEMONTOVAŤ SAMI A NEHÁDŽTE JU DO OHŇA. BATÉRIU NEROZOBERAJTE, NEDRVTE ANI NEPREPICHUJTE.

Demontáž batérie

Z bezpečnostných dôvodov zariadenie Jet Bot pred demontážou vypnite.

1

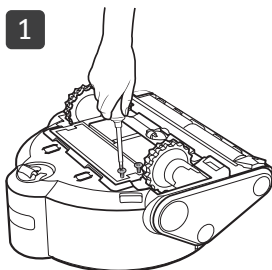

2

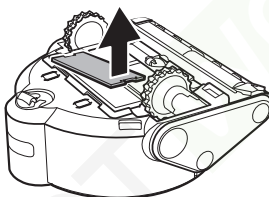

3

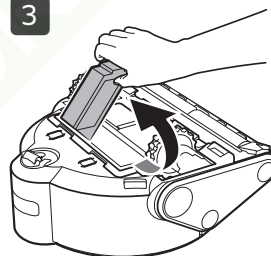

Správna likvidácia batérií tohto produktu

(Platné v krajinách so systémami separovaného zberu batérií.)

Podľa značiek na batérii, podľa informácií v príručke alebo na balení sa batérie tohto produktu nesmú likvidovať spolu s iným odpadom z domácnosti. Prípadné chemické značky Hg, Cd alebo Pb označujú, že batéria obsahuje ortuť, kadmium alebo olovo v množstve presahujúcom referenčné hodnoty uvedené v smernici ES 2006/66.

Batériu, ktorá sa nachádza v tomto produkte, nemôže vymieňať používateľ. Informácie o jej výmene získate od poskytovateľa servisu. Batériu sa nepokúšajte demontovať ani ju likvidovať v ohni. Batériu nerozoberajte, nedrvte ani neprepichujte. Ak chcete produkt vyhodiť, skládka odpadu podnikne príslušné opatrenia na recykláciu a spracovanie produktu vrátane batérie.