



SR8980

Robotický vysavač

Uživatelský manuál

Planet
First

100%
Recycled Paper

Tato příručka je vyrobena ze 100% recyklovaného papíru.

- * Před použitím tohoto přístroje si pozorně přečtěte pokyny.
- * Pouze pro použití ve vnitřních prostorech.

Čeština

imagine the possibilities

Děkujeme za koupi tohoto výrobku Samsung.

SAMSUNG

bezpečnostní informace

BEZPEČNOSTNÍ INFORMACE





- Před prací s přístrojem si důkladně prostudujte tento návod a uchovejte jej k nahlédnutí.



- Protože následující provozní pokyny se týkají různých modelů, mohou se vlastnosti vašeho vysavače od pokynů zde uvedených mírně odlišovat.

POUŽITÉ VAROVNÉ/VÝSTRAŽNÉ SYMBOLY

	Označuje nebezpečí smrti nebo vážného zranění.
	Označuje nebezpečí zranění osob nebo škody na majetku.

JINÉ POUŽITÉ SYMBOLY

	Označuje nebezpečí zranění osob nebo škody na majetku.
---	--



**roboticky-
vysavac.cz**

DŮLEŽITÉ BEZPEČNOSTNÍ POKYNY

Při používání elektrického zařízení je potřeba dodržovat základní bezpečnostní opatření, zejména ta uvedená níže:

PŘED PRVNÍM POUŽITÍM ROBOTICKÉHO VYSAVAČE SI PŘEČTĚTE VEŠKERÉ POKYNY.

Pokud přístroj nepoužíváte nebo pokud se chystáte provádět údržbu, jej vždy odpojte ze sítě.

VAROVÁNÍ: zmírnění nebezpečí požáru, úrazu elektrickým proudem či zranění:

OBECNÉ INFORMACE

- Výrobek používejte pouze tak, jak je uvedeno v tomto návodu.
- Robotický vysavač ani dobíjecí stanici nepoužívejte v případě, že jsou jakýmkoli způsobem poškozeny.
- Pokud vysavač správně nefunguje, upadl, poškodil se, zůstal venku či spadl do vody, odešlete jej do střediska péče o zákazníky.
- S robotickým vysavačem ani s dobíjecí stanicí nemanipulujte mokřýma rukama.
- Výrobek používejte pouze na suché, vnitřní povrchy.
- Tento spotřebič není určen pro osoby (včetně dětí) se sníženou fyzickou, smyslovou nebo mentální schopností nebo nedostatkem zkušenosti nebo znalostí, pokud nejsou tyto osoby pod dohledem nebo nebyly poučeny ohledně užívání osobou zodpovědnou za jejich bezpečnost.
- Děti by měly být pod dohledem, aby se jim zabránilo hrát si s vysavačem.

DOBÍJECÍ STANICE

- Neupravujte polarizovanou zástrčku tak, aby ji bylo možné zapojit do nepolarizované zásuvky či prodlužovacího kabelu.
- Nepoužívejte venku ani na mokřém povrchu.
- Pokud dobíjecí stanici nepoužíváte nebo se chystáte provádět její údržbu, odpojte ji ze sítě.
- K dobíjení baterie používejte pouze dobíjecí stanici dodanou výrobcem.
- Nepoužívejte, pokud jsou kabel nebo zástrčka poškozené.
- Netahejte za kabel, ani za něj při přemisťování přístroj nedržte, nepřivírejte jej ve dveřích ani jej neutahujte kolem ostrých hran či rohů. Nepokládejte kabel na horký povrch.
- Nepoužívejte prodlužovací kabely nebo zásuvky bez dostatečného přípustného zatížení proudem.
- Neodpojujte ze sítě tahem za kabel. Pokud chcete přístroj odpojit ze sítě, uchopte pevně zástrčku, nikoli kabel.
- Baterie při vysokých teplotách explodují, proto je neničte ani nespalujte.
- Nepokoušejte se dobíjecí stanici otevřít. Opravy by mělo provádět pouze kvalifikované středisko péče o zákazníky.
- Nevystavujte dobíjecí stanici vysokým teplotám a zabraňte jejímu kontaktu s mokřými či vlhkými předměty.

bezpečnostní informace

ROBOTICKÝ VYSAVAČ

- Nesnažte se vysávat tvrdé či ostré předměty, například sklo, hřebíky, šroubky, mince apod.
- Nepoužívejte přístroj bez vloženého filtru. Při provádění údržby přístroje nikdy nevkládejte do komory s ventilátory prsty ani jiné předměty, protože by se přístroj mohl náhodně spustit.
- Nevkládejte do otvorů žádné předměty. V případě, že je jeden z otvorů ucpaný, přístroj nepoužívejte. Z otvorů odstraňujte prach, vlasy a chlupy a cokoli, co snižuje proudění vzduchu.
- Nevysávejte toxický materiál (chlórové bělicí prostředky, čpavek, čističe odpadů atd.).
- Nevysávejte nic, co by mohlo hořet nebo způsobovat kouř, například cigarety, zápalky či horký popel.
- Nevysávejte žádné hořlavé či vznětlivé kapaliny, například benzín, ani vysavač nepoužívejte v prostorách, kde se tyto kapaliny mohou nacházet.
- Robotický vysavač nepoužívejte v uzavřeném prostoru s výparů z nátěrů na bázi ropy, ředidel, látek na hubení molů, hořlavého prachu či jiných výbušných nebo toxických výparů.
- Při extrémním používání nebo při extrémních teplotách může dojít k úniku kapaliny z baterie. Pokud se tato kapalina dostane do styku s pokožkou, neprodleně ji omyjte vodou. Pokud se kapalina dostane do očí, vymývejte je proudem čisté vody po dobu alespoň 10 minut. Vyhledejte lékařskou pomoc.

BEZPEČNOSTNÍ INFORMACE

02

FUNKCE PRODUKTU

13

MONTÁŽ VYSAVAČE

15

POUŽITÍ VYSAVAČE

20

NÁSTROJE PRO ÚDRŽBU A FILTRY

38

ŘEŠENÍ PROBLÉMŮ

47

SPECIFIKACE PRODUKTU

51

- 06 Informace týkající se kontaktu s elektřinou
- 07 Před použitím
- 10 Při použití
- 11 Čištění a údržba

- 15 Součásti
- 16 Názvy součástí

- 20 Instalace robotického vysavače
 - 20 Postup instalace
 - 20 Zapnutí a vypnutí vypínače
 - 21 Instalace dobíjecí stanice
 - 22 Informujte se o používání funkce automatického vyprázdnění
 - 22 Připojení koberecového doplňku
 - 23 Probíhá dobíjení
 - 24 O baterii
 - 25 Nastavení času
 - 26 Instalace zařízení VIRTUAL GUARD (virtuální bariéra)
- 28 Používání robotického vysavače
 - 28 Zahájení/ukončení úklidu
 - 29 Dobíjení
 - 30 Automatický úklid
 - 31 Intenzivní úklid vymezených ploch
 - 32 Velký úklid
 - 33 Manuální vysávání
 - 34 Rezervace časovače
 - 35 Týdenní program
- 37 Doplňkové funkce
 - 37 Použití doplňkových funkcí
- 38 Čištění robotického vysavače
 - 38 Zapamatujte si způsoby čištění a údržby.
 - 38 Čištění okénka čidla a kamery
 - 39 Čištění odpadní nádoby a filtrů
- 40 Vyprázdnění odpadní nádoby automatického vyprazdňovače
- 40 Čištění cyklonového filtru odpadní nádoby automatického vyprazdňovače
- 41 Čištění filtru odpadní nádoby automatického vyprazdňovače
- 42 Čištění dna automatického vyprazdňovače
- 43 Čištění robotického vysavače
 - 43 Čištění hlavního kartáče
 - 45 Čištění bočních rotačních kartáčů na úklid rohů a lišt
 - 46 Čištění hnacího kolečka
- 47 Než zavoláte servisního technika
- 50 Odstraňování závad podle chybových kódů

bezpečnostní informace

INFORMACE TÝKAJÍCÍ SE KONTAKTU S ELEKTRÍNOU



VAROVÁNÍ

Přívodní kabel neohýbejte do příliš ostrého úhlu ani na něj nepokládejte těžké předměty, které by jej mohly zničit.

- Mohlo by dojít k požáru nebo úrazu elektrickým proudem.

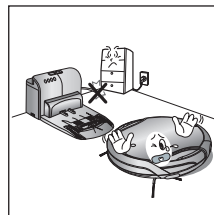

VAROVÁNÍ

Ujistěte se, že v zástrčce není prach ani voda.

- Jinak může přístroj nesprávně fungovat, popřípadě způsobit úraz elektrickým proudem.

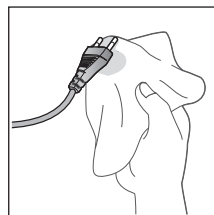

VAROVÁNÍ

Zástrčku neodpojujte tahem za kabel a nedotýkejte se jí mokřkýma rukama.

- Mohlo by dojít k požáru nebo úrazu elektrickým proudem.

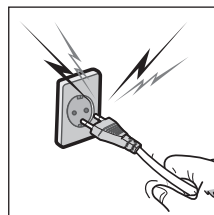

VAROVÁNÍ

**Nepoužívejte v jedné zásuvce více zástrček.
(Nenechávejte nechráněný kabel na podlaze.)**

- Mohlo by dojít k požáru nebo úrazu elektrickým proudem.

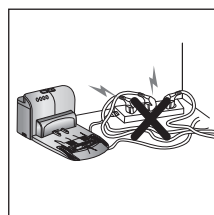

VAROVÁNÍ

Nepoužívejte poškozený přívodní kabel, zástrčku ani uvolněnou elektrickou zásuvku.

- Mohlo by dojít k požáru nebo úrazu elektrickým proudem.

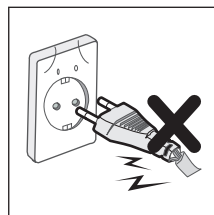

PŘED POUŽITÍM



Před aktivací robotického vysavače se ujistěte, zda jste dovnitř vložili odpadní nádobku.

- Pokud ve vysavači nebude odpadní nádobka, nebude fungovat.

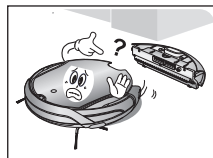

Robotický vysavač nikdy nepoužívejte v lokalitách, kde se nacházejí vznětlivé materiály, například:

- V místech se svíčkami či stolními lampami na podlaze.
- V místech se nehlídaným ohněm (ohněm nebo doutnajícím uhlíky).
- V místech, kde je benzín, destiláty, popel s hořícími cigaretami apod.



Robotický vysavač je určen pouze pro domácí použití. Nepoužívejte jej na následujících místech.

- Podkroví, sklepy, skladiště, průmyslové budovy, samostatné pokoje vzdálené od hlavní budovy, lokality s vysokou vlhkostí, jako jsou koupelny či umývárny, a úzká a vysoce položená místa, například stoly či police. Při používání na těchto místech může dojít ke značnému poškození (nesprávnému provozu či poruše).



Při úklidu všech místností otevřete všechny dveře.

- Budou-li dveře zavřené, robotický vysavač nebude moci do takové místnosti vjet.
- Ujistěte se však, že jsou zavřeny vchodové dveře, dveře na verandy a do koupelny či do jakékoli jiné místnosti, kde může dojít k pádu robotického vysavače do nižšího patra.



Nepoužívejte tento vysavač na černém podlaze.

- V opačném případě nemusí robotický vysavač pracovat správně.

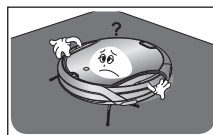

Dlouhé střípce koberců založte pod koberec.

- Nezalozené střípce se mohou zachytit do hnacího kolečka nebo hlavního kartáče, takže může dojít ke značnému poškození koberce i samotného přístroje.

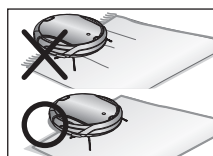

Pokud je čidlo proti pádu znečištěné, může to způsobit pád robotického vysavače ze schodů.

Může tak dojít k úrazu a značnému poškození výrobku. Tomuto nebezpečí zabráníte instalací zařízení VIRTUAL GUARD (virtuálních bariér nastavených v režimu virtuální zdi – Fence Mode) před nebezpečnými prostory. Také vyčistěte okénko čidla a kamery tak, aby nebyly vysílány nesprávné příkazy.

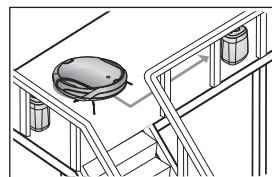



POZOR

Z uklízeného prostoru nejprve odstraňte malé nebo křehké předměty.

- Před úklidem uklidte všechny předměty.
- Dejte stranou všechny křehké věci, například porcelán, sklo, květináče apod.
- Robotický vysavač neumí rozpoznat mince, prsteny ani jiné cenné předměty, jako jsou šperky.

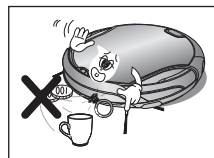

POZOR

Před úklidem odstraňte předměty pohozené na podlaze.

- Robotický vysavač dokáže rozpoznat překážky na vzdálenost 5 cm.
- Do hnacího kolečka nebo do hlavního kartáče se mohou zamotat ručníky, rohožky před koupelnou či umyvadly, vchody, komorami, dále přírodní kabely, ubrusy či pásky. Může tak dojít k pádu předmětů ze stolu.

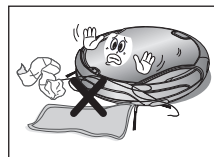

POZOR

Před úklidem a při zapnutém režimu plánovaného úklidu nejprve informujte všechny členy rodiny (případně další osoby), aby byli opatrní.

- Robotický vysavač může narazit do dětí a způsobit jejich pád.

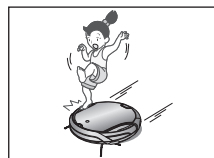

POZOR

Zajistěte, aby si děti nemohly na robotický vysavač stoupnout ani se na něj posadit.

- Děti mohou upadnout a zranit se, popřípadě může dojít k vážnému poškození výrobku.



POZOR

Vypněte vypínač robotického vysavače, pokud s ním zůstává o samotě dítě či domácí zvíře.

- Robotický vysavač může přitahovat jejich pozornost.
- Při zachycení prstů, chodidla, šatů či vlasů nebo srsti může dojít k úrazu.
- Pokud stojí robotickému vysavači v cestě dítě nebo zvíře, může je identifikovat jako překážku a prostor neuklidí.
- Při vypnutí vypínače se přeruší přívod elektrické energie a deaktivují všechny funkce.

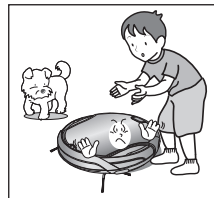

POZOR

Při instalaci dobíjecí stanice nenechávejte nechráněný přívodní kabel na podlaze.

- Když se robotický vysavač automaticky dobíjí nebo se pohybuje v blízkosti dobíjecí stanice, může se kolem ní přívodní kabel omotat.

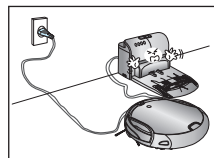

POZOR

Přívodní kabel dobíjecí stanice ponechte zapojený do zásuvky.

- I když má robotický vysavač funkci automatického dobíjení, pokud odpojíte přívodní kabel dobíjecí stanice, nemůže baterii automaticky nabít.

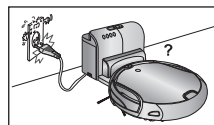



POZOR

Dobíjecí stanici instalujte do místa, které je pro robotický vysavač snadno přístupné.

- Instalace dobíjecí stanice do rohu místnosti může vést k nadbytečným pohybům, které mohou narušit proces automatického dobíjení.

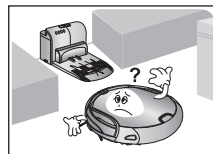

POZOR

Předměty před dobíjecí stanici brání robotickému vysavači v automatickém dobití.

- Vykliďte tento prostor.

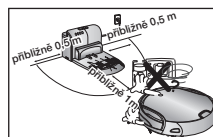

VAROVÁNÍ

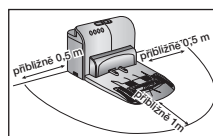
Ve vzdálenosti 0,5 m napravo a nalevo by neměly být žádné překážky ani možnosti pádu. Žádné překážky by neměly být ani ve vzdálenosti 1 m od čelní strany.

VAROVÁNÍ

Zabraňte vzniku zkratu, ke kterému může dojít při kontaktu dobíjecích kolíků s kovovými předměty, jako jsou pletací jehlice, šroubováky apod.

- Může tak dojít k vážnému poškození dobíjecí stanice.

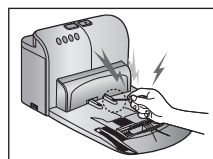

VAROVÁNÍ

Ujistěte se, že v dobíjecí stanici není žádná tekutina.

- Jinak může přístroj způsobit požár nebo úraz elektrickým proudem.

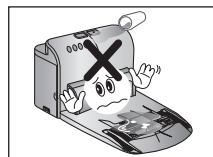

VAROVÁNÍ

Ujistěte se, že robotický vysavač nevysává vodu, olej či podestýlku, ani přes tyto látky nepřejezdí.

- Mohlo by dojít k vážnému poškození výrobku.
- Tekutiny mohou přes kolečka proniknout dovnitř a způsobit znečištění.



VAROVÁNÍ

Nepoužívejte dobíjecí stanici k žádným jiným účelům.

- Jinak může dojít k vážnému poškození dobíjecí stanice nebo ke vzniku požáru.



VAROVÁNÍ

Neinstalujte dobíjecí stanici na tmavou podlahu.

- Je-li podlaha v místě instalace dobíjecí stanice tmavá, je pro vysavač obtížné vrátit se do stanice.

PŘI POUŽITÍ



Robotický vysavač nelze používat na husté koberce.

- Ty mohou způsobit potíže při úklidu.
- Jeho použití může takové koberce poškodit.

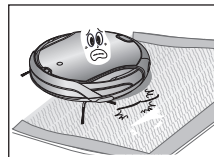

Nepoužívejte robotický vysavač na stole či jiném vysoko položeném místě.

- Může dojít k náhodnému pádu výrobku a k jeho poškození.



Robotický vysavač může při úklidu narazit do nábytku, například do nohou židlí nebo stůrů nebo úzkého a dlouhého nábytku.

- Pro rychlejší a čistější úklid umístěte židle na stůl.

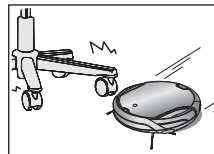

Nestavte žádné předměty na robotický vysavač.

- V opačném případě může dojít k poruše.



Během úklidu neprodleně odstraňujte veškeré větší kusy papíru či plastové sáčky z vysavače.

- Delší provoz vysavače s ucpaným vstupním otvorem může vést k závažnému poškození produktu.

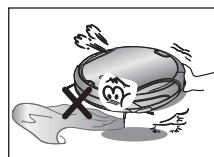

Pokud z robotického vysavače vychází neobvyklý zvuk, zápach či kouř, okamžitě vypněte vypínač a obraťte se na středisko péče o zákazníky.

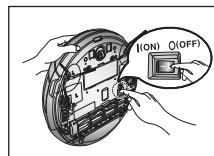



POZOR

Při manipulaci s robotickým vysavačem jej nedržte za odpadní nádobku.

- V opačném případě může dojít k oddělení odpadní nádobky s následným poraněním či závažným poškozením produktu

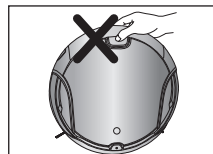

POZNÁMKA

Pokud se robotický vysavač zasekne na prahu, nebude schopen pokračovat v úklidu.

- Jeho provoz obnovíte vypnutím vypínače, přesunutím vysavače do místa, kde může pokračovat v úklidu, a opětovným zapnutím vypínače.

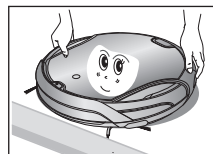

POZNÁMKA

Robotický vysavač nezajistí kvalitní úklid míst, na která se nemůže dostat. Jde například o kouty či o prostor mezi nábytkem a stěnou.

- Zajistěte pravidelný úklid těchto míst.

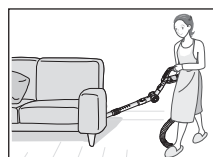

POZNÁMKA

Po úklidu mohou na podlaze zůstat chuchvalce prachu, které mohou vzniknout při úklidu a nacházejí se v místech, kde je vysavač nemůže uklidit.

- V tomto případě zameťte prach jiným úklidovým nástrojem.

ČIŠTĚNÍ A ÚDRŽBA



POZOR

Při čištění vysavače nestříkejte vodu přímo na vnější povrch a k otírání nepoužívejte těkavé látky, tj. například benzen, ředidla či líh.

- Mohlo by dojít k vážnému poškození výrobku.

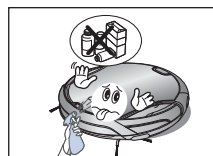

POZOR

Zařízení smí rozebírat a sestavovat pouze kvalifikovaný servisní technik.

- Mohlo by dojít k poškození výrobku.



VAROVÁNÍ

Z čidla pro identifikaci překážek a čidla proti pádu pravidelně odstraňujte nahromaděné cizorodé látky.

- Nečistoty nahromaděné kolem čidel mohou způsobit nesprávný provoz čidel.





VAROVÁNÍ

Při odstraňování cizorodých látek před použitím čistícího kartáče nejdříve vypněte vypínač.

- Jinak se může zařízení neočekávaně uvést do provozu a způsobit úraz nebo může dojít k vážnému poškození výrobku.

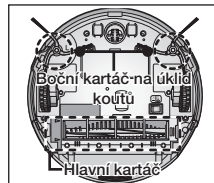

VAROVÁNÍ

Pokud je přívodní kabel poškozený, nechte jej vyměnit kvalifikovaným servisním technikem, kterého vám doporučí středisko péče o zákazníky.

- Jinak může přístroj způsobit požár nebo úraz elektrickým proudem.



VAROVÁNÍ

Před čištěním dobíjecí stanice se ujistěte, že jste přívodní kabel odpojili ze sítě.

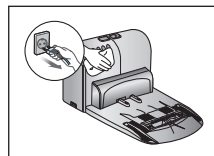

VAROVÁNÍ

S výměnou baterie se obraťte na středisko péče o zákazníky Samsung Electronics.

- Při použití jiných než originálních baterií dojde k selhání vysavače.

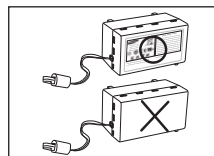

funkce produktu

UŽITEČNÁ FUNKCE VIRTUAL GUARD

Pohyb robotického vysavače můžete omezit použitím režimu Plot (virtuální zeď).

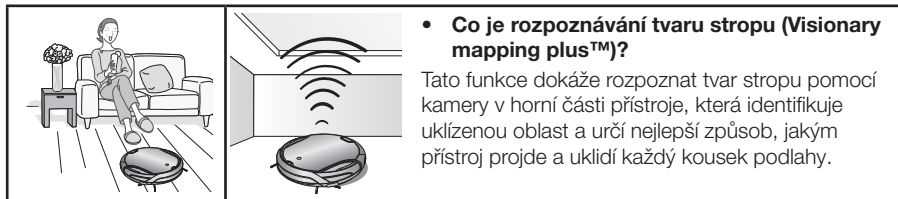

DŮKLADNÝ ÚKLID KAŽDÉHO KOUTU

Robotický vysavač uklízí prostor sekvenčním způsobem (↻) podle mapy, kterou vymezí funkce rozpoznávání tvaru stropu, proto uklidí i v každém rohu.

RŮZNÉ REŽIMY ÚKLIDU

K dispozici máte určitý počet režimů úklidu, jež zajistí všechny vaše potřeby.

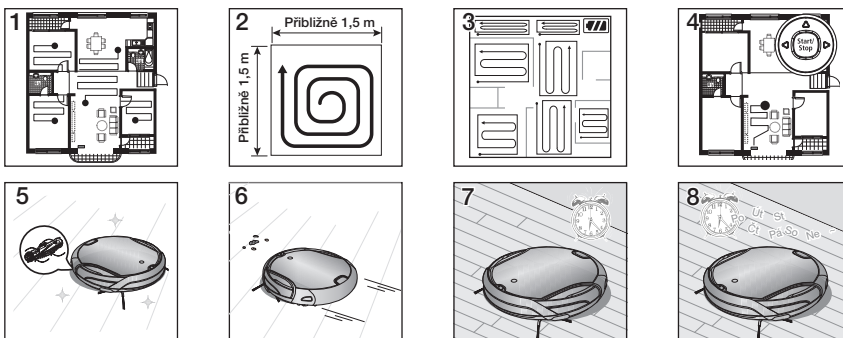

1. **Automatický režim** : Automaticky uklízí všechny místnosti.
2. **Režim intenzivního úklidu** : Intenzivně uklidí vymezenou plochu. Lze jej používat k úklidu drobků z pečiva či sušenek.
3. **Režim maximálního výkonu** : Uklízí, dokud se baterie téměř nevybijí.
4. **Režim ruční obsluhy** : Podlahu můžete vysát ručně pohybem robotického vysavače pomocí dálkového ovládacího zařízení.
5. **Režim Turbo** : Protože se hlavní kartáč v tomto režimu otáčí maximální rychlostí, bude výrobek uklízet účinněji. (Režim můžete přepínat dálkovým ovladačem.)
6. **Režim prachového čidla** : Dostane-li se na určitém místě do vysavače prach, zahájí robotický vysavač intenzivnější úklid okolí tohoto místa. (Tuto funkci můžete obsluhovat prostřednictvím dálkového ovládacího zařízení.)
7. **Režim časovače** : Robotický vysavač uklidí v určený čas.
8. **Režim týdenního rozvrhu** : Naplánovaná operace úklidu začíná v nastaveném čase v konkrétní den v týdnu.

AUTOMATICKÉ DOBÍJENÍ

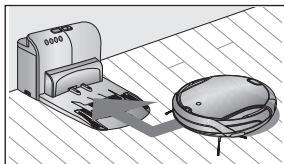

Po poklesu napětí baterie robotický vysavač automaticky zamíří k dobíjecí jednotce za účelem rychlého automatického dobíjení.

FUNKCE AUTOMATICKÉHO VYPRÁZDNĚNÍ ODPADU ROBOTICKÉHO VYSAVAČE

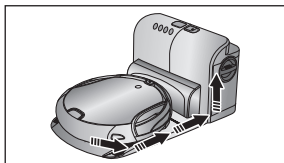

Vrátí-li se robotický vysavač po úklidu do zařízení pro automatické odstranění odpadu, dojde k automatickému odstranění odpadu z robotického vysavače.

PŘEKONÁVÁNÍ PRAHŮ

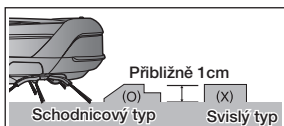

Pokrokový systém řízení robotického vysavače umožňuje překonávání dveřních prahů o výšce přibližně 1 cm a tudíž úklid ve všech místnostech. Robotický vysavač nemusí překonání dveřního prahu o výšce 1 cm nutně zvládnout, záleží totiž i na tvaru prahu.

VYHÝBÁNÍ SE PŘEKÁŽKÁM

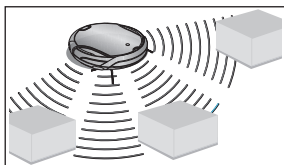

Narazí-li robotický vysavač při úklidu na překážku, umožní čidlo pro identifikaci překážek vysavači objetí této překážky a pokračování v úklidu. (Do úzkých či drobných překážek může vysavač narážet.)

OPATŘENÍ PROTI PÁDU VYSAVAČE

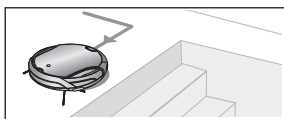

Tři čidla proti pádu rozpoznávají prohlubně, tj. například schody nebo dveřní práh se schodem, a zabraňují pádu robotického vysavače ze schodů.

ZABEZPEČOVACÍ ZAŘÍZENÍ

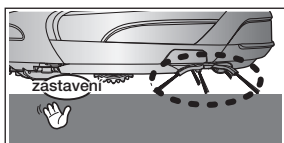

Po zdvihnutí robotického vysavače během úklidu čidlo automaticky zastaví hnací kolečka, hlavní kartáč, motor dmyhadla a boční rotační kartáč.

montáž vysavače

SOUČÁSTI

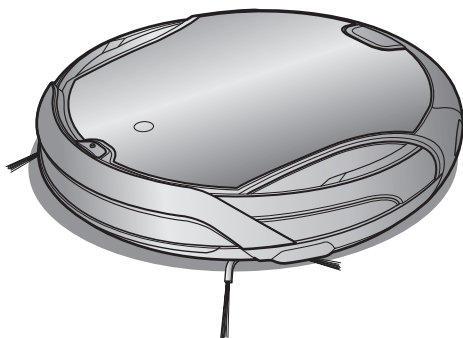





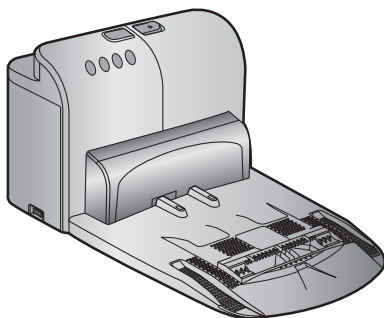

■ Vysavač

■ Dálkový ovladač

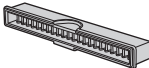

■ Dobíjecí stanice

■ Ostatní součásti

(baterie typu AAA) 			
Uživatelská příručka / 2 baterie	VIRTUAL GUARD	Náhradní filtr	Čisticí kartáč
			
stručný návod k obsluze	Příslušenství pro koberec		

NÁZVY SOUČÁSTÍ

■ Vysavač

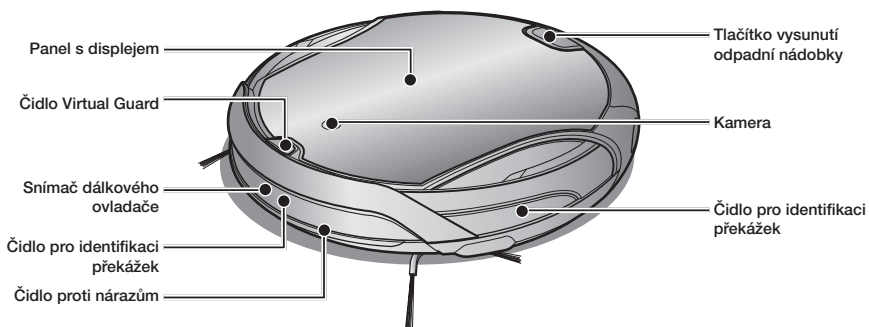

Přední část

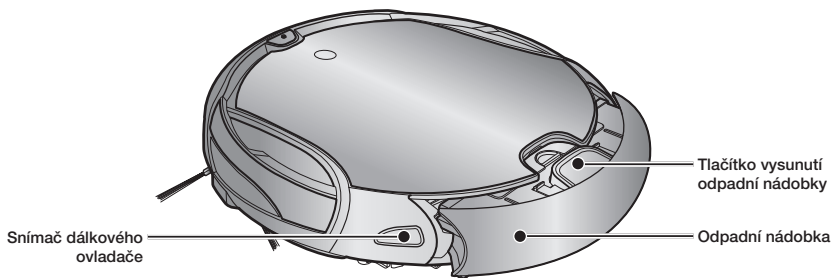

Bok

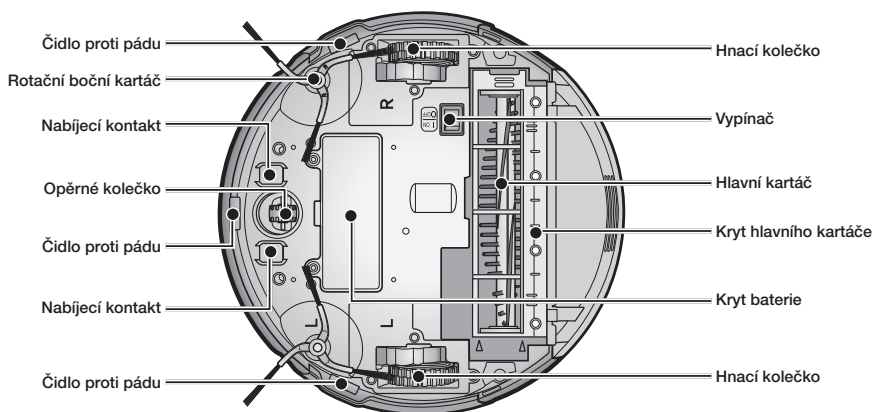

Spodní strana

■ Dobíjecí stanice

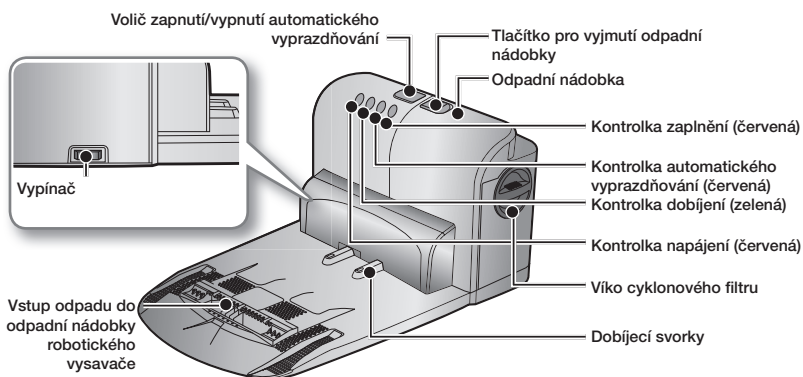

■ VIRTUAL GUARD

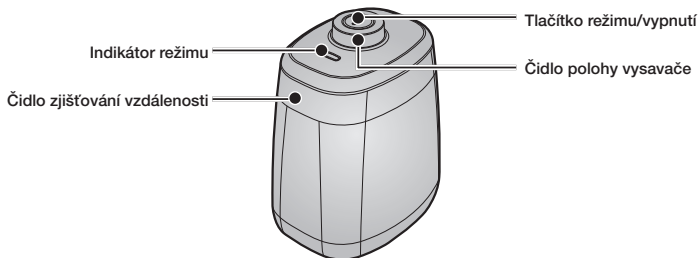

■ Instalace baterií

Baterie nejsou součástí balení. Baterie je třeba dokoupit zvlášť. Před použitím vložte alkalické baterie (typ D).



※ Specifikace: Alkalické baterie typu D (LR20)

■ Dálkový ovladač

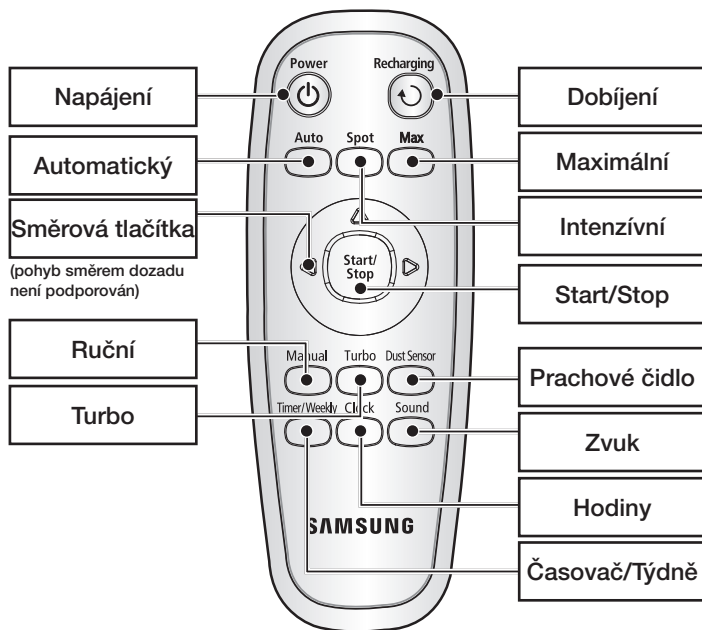

■ Instalace baterií do dálkového ovladače

Při nákupu produktu neobsahuje dálkový ovladač baterie.

Před použitím vložte alkalické baterie (typ AAA).



* Specifikace: Alkalické baterie typu AAA

■ Panel s displejem

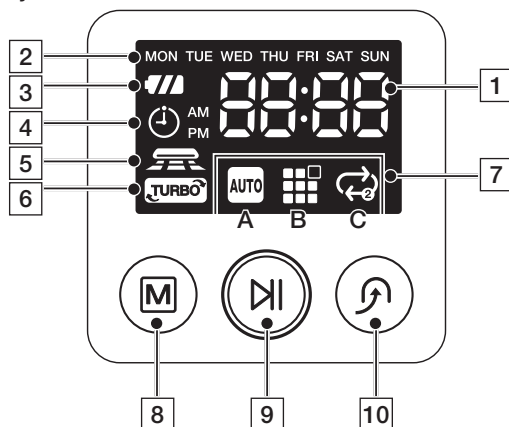

DISPLEJ

1. Číselný displej

- Pomocí číslic, písmen a grafiky zobrazuje časomíru, stav úklidu a chybové kódy.

2. Týdenní program

- Pokud jste nastavili týdenní program tak, aby se zahajoval úklid v určitou dobu v konkrétním dnu v týdnu, svítí ikona příslušného dne v týdnu.

3. Indikátor stavu baterie

- Dobíjení baterie: Zobrazuje postup dobíjení ve 3 krocích.
- Při použití: Zobrazuje stav nabití baterie. Při provozu se stav baterie snižuje po jednotlivých úrovních od FULL (NABITO). (Jakmile se baterie vybit, bude na displeji blikat nejnižší úroveň nabití a zobrazí se nápis „Lo“.)

4. Časovač

- Je-li naplánován úklid, svítí ikona plánovaného úklidu.

5. Režim prachového čidla

- Tato ikona se rozsvítí, jakmile zvolíte režim prachového čidla.

6. Režim Turbo

- Tato ikona se rozsvítí, jakmile zvolíte režim Turbo.

7. Displej režimu úklidu

- Při stisknutí tlačítka režimu úklidu se zobrazí odpovídající režim úklidu.

(A) Automatický režim : Tato ikona se rozsvítí, jakmile zvolíte režim automatického úklidu.

(B) Režim intenzivního úklidu : Tato ikona se rozsvítí, jakmile zvolíte režim intenzivního úklidu.

(C) Režim maximálního výkonu : Tato ikona se rozsvítí, jakmile zvolíte režim velkého úklidu.

TLAČÍTKA

8. Režim úklidu

- Stisknutím vyberete režim úklidu. Jakmile vyberete režim úklidu, stisknutím tlačítka (⏏) zahájíte úklid.

9. Start/Stop

- Stisknutím zahájíte/ukončíte úklid.

10. Dobíjení

- Po stisknutí tlačítka se robotický vysavač vrátí do dobíjecí stanice k dobíjení baterie.

použití vysavače

INSTALACE ROBOTICKÉHO VYSAVAČE

Postup instalace

1. Zapnutí a vypnutí vypínače

Před použitím robotického vysavače je nutné zapnout vypínač na spodní straně vysavače.

2. Instalace dobíjecí stanice

Před dobíjením robotického vysavače je nutné nejprve nainstalovat dobíjecí stanici.

Při nákupu výrobku je baterie vybitá a proto je nutné ji před použitím zcela nabít.

3. Dobíjení baterie

Před použitím robotického vysavače musíte nejprve zcela nabít baterii.

4. Nastavení času

Aby bylo možné používat plánovaný a denní úklid, je nutné nastavit čas.

5. Instalace zařízení VIRTUAL GUARD (virtuální bariéra)

Pohyb robotického vysavače můžete omezit použitím režimu Plot (virtuální zeď).



Zapnutí a vypnutí vypínače

Před použitím robotického vysavače je nutné zapnout vypínač.

Vypnete-li Nouzový vypínač, dojde k vynulování všech nastavení s výjimkou přesného času a týdenního programu.

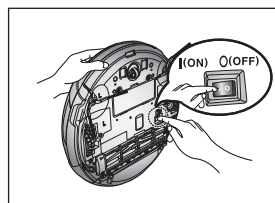

1. Zvedněte tělo přístroje a zapněte vypínač. Dbejte na to, abyste současně nestisknuli žádné jiné tlačítko.

- Jestliže se ikony nerozsvítí, znamená to, že baterie je zcela vybitá. V takovém případě zapněte vypínač a pak zapojte robotický vysavač do dobíjecí stanice.
- Nakonfigurovaný čas se může odlišovat od aktuálního času. Je-li nakonfigurován nesprávný čas, nastavte přesný čas.

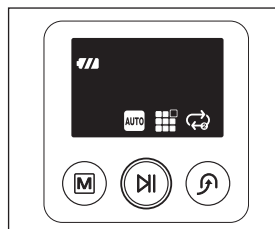

Po vypnutí vypínače se robotický vysavač nebude dobýt ani v případě, že bude zaparkován v dobíjecí stanici.

Instalace dobíjecí stanice

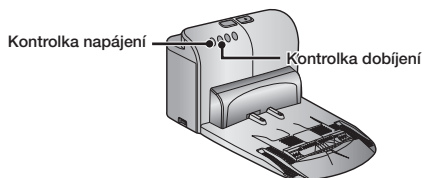

1. Dobíjecí stanici instalujte na rovný povrch.

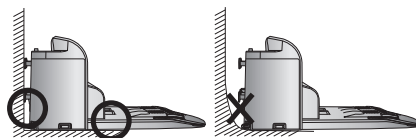

2. Ve vzdálenosti 0,5 m napravo a nalevo by neměly být žádné překážky ani možnosti pádu. Žádné překážky by neměly být ani ve vzdálenosti 1 m od čelní strany.

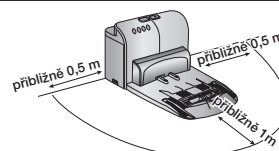

3. Dobíjecí stanici instalujte do místa, které je pro robotický vysavač snadno přístupné.

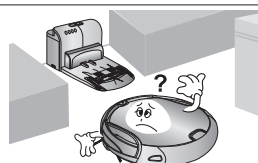

4. Přívodní kabel ved'te podél zdi.



5. V případě dřevěné podlahy nainstalujte dobíjecí stanici ve stejném směru jako dřevní vlákna.

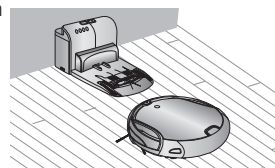

Přívodní kabel dobíjecí stanice ponechte zapojený do zásuvky.

- Pokud se dobíjecí stanice nenapájí, robotický vysavač stanici nenalezne a nemůže se automaticky dobíjet.
- Pokud je robotický vysavač mimo dobíjecí stanici, baterie se automaticky vybíjí.

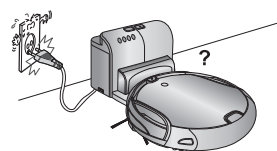

Informujte se o používání funkce automatického vyprázdnění

1. Zapněte vypínač.

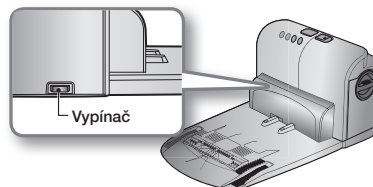

2. Zapněte vypínač automatického vyprázdnění.
 - * Je-li funkce automatického vyprázdnění vypnutá, vysavač tuto funkci neprovádí.
 - * Pokud se nádoba pro prach zaplní prachem, vraťte vysavačový robot do režimu AutoEmptyer. A automatický vyprazdňovač se začne automaticky vyprazdňovat.

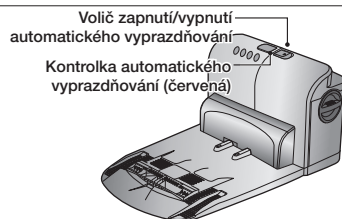

3. Po zaparkování v automatickém vyprazdňovači robotický vysavač zahájí automatické vyprázdnění odpadu.
 - * Pokud robotický vysavač zahájí úklid v dobíjecí stanici a je-li v tomto momentu odpadní nádoba plná, vydá se robot k vyprazdňovači odpadu.

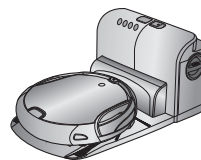

4. Po zaplnění nádoby vyprazdňovače odpadu se rozsvítí kontrolka zaplnění. Vyprázdňte odpadní nádobku vyprazdňovače odpadu. Vyčistěte vstupní otvor vzduchu ve spodní části vysavače. Vyčistěte filtr.
 - * Robotický vysavač nedokáže vyprázdnit těžké nečistoty. Vyprazdňujte odpadní nádobku robotického vysavače pravidelně.

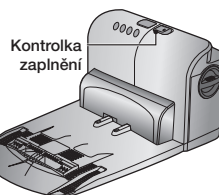

Připojení koberecového doplňku

Připojte prosím koberecový doplněk tak, že bude vysavačový robot jezdit hladce po koberci.

1. Ujistěte se, že výčnělek uprostřed příslušenství jde pod automatický vyprazdňovač a pak tlačte, dokud neuslyšíte „zaklapnutí“ (držte se směru šipek).

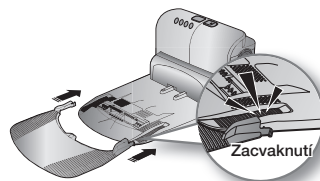

2. Pro všechny ostatní plochy (tj. ne koberce) zatáhněte doplňky na každé straně a vytáhněte příslušenství (držte se směru šipek).

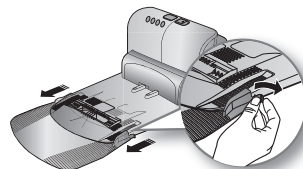

Probíhá dobíjení

V momentu zakoupení produktu je baterie zcela vybitá. Proto musíte robotický vysavač nabit ručně.

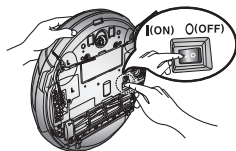

Zapněte vypínač na spodní straně výrobku.

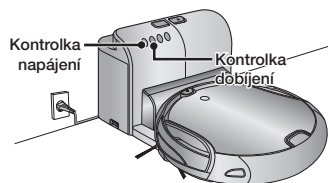

1. Dobíjecí kolíky vysavače a dobíjecí kolíky dobíjecí stanice vyrovnejte a zatlačte vysavač, dokud se z dobíjecí stanice neozve zvuk Recharging power (Dobýjím).
 - Indikátor dobíjení se rozsvítí zeleně.

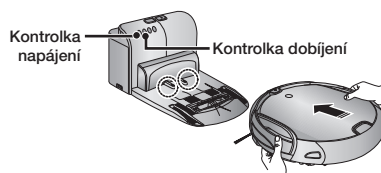

2. Kontrolujte stav nabití robotického vysavače.

- Po zahájení dobíjení se na panelu se stavovým displejem v uvedeném pořadí zobrazí "zbývající úroveň nabití baterie" a "00:00".
- Při skončení dobíjení se na displeji po sobě zobrazí indikátor stavu baterie a nápis „FULL“.



Probíhá dobíjení



Zcela dobito



- Když při úklidu začne blikat indikátor stavu baterie, robotický vysavač přestane vysávat a automaticky se nabije v dobíjecí stanici.

- Zahájí-li robotický vysavač aktuální úklidový cyklus na místě mimo nabíjecí stanici a nepodaří-li se mu při úklidu stanici vyhledat, zastaví v blízkosti místa, kde zahájil úklid.



- Když při úklidu začne blikat indikátor stavu baterie a zobrazí se nápis „Lo“, robotický vysavač nelze ovládat pomocí dálkového ovladače ani tlačítky na vysavači. V takovém případě přeneste robotický vysavač do nabíjecí stanice, kde se nabije. (V tomto momentu je baterie zcela vybitá.)

<Signalizace dobíjení>



Dobíjení dokončeno

Probíhá dobíjení

Je zapotřebí nabít



POZNÁMKA

- Po nákupu výrobku trvá první úplné nabití baterie asi 180 minut a vysavač pak může uklízet asi 100 minut.
- Při dobíjení baterie, která je přehřátá, se doba dobíjení prodlužuje.
- Pokud dobíjení neprobíhá bezproblémově, zvažte následující opatření.
Nelze-li robotický vysavač automaticky dobíjet, zkontrolujte toto:
 - Vypněte a zapněte vypínač na spodní straně robotického vypínače.
 - Odpojte a znovu zapojte dobíjecí stanici do sítě.
 - Zkontrolujte, zda nejsou v konektoru dobíjecí stanice cizorodé látky a otřete konektor na vysavači i dobíjecí stanici suchým hadříkem.
 - Zkontrolujte, zda nejsou v blízkosti dobíjecí stanice předměty, které silně odrážejí světlo.
- Jakmile robotický vysavač není v dobíjecí stanici, přirozeně se vybíjí.
 - Robotický vysavač případně dobijte v dobíjecí stanici. (Pokud odcházíte z domova na delší dobu z důvodu služební cesty, cestování apod., vypněte vypínač robotického vysavače, odpojte dobíjecí stanici ze sítě a přístroje uložte.)

O baterii

- Robotický vysavač je napájen ekologickými lithium-iontovými nabíjecími bateriemi (Li-ion). Funkce ochrany proti přebíání navíc zajišťuje jejich dlouhou životnost.
- Při nákupu baterie požádejte předem středisko péče o zákazníky, aby vám ukázali symbol (SAMSUNG) originální součástky a číslo modelu.

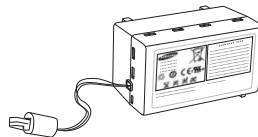









- Tato baterie je vhodná pouze do robotických vysavačů společnosti Samsung. Její použití v jiných přístrojích či pro jiné účely je přísně zakázáno.
 - Baterii nerozebírejte ani neopravujte.
 - Nabíjejte ji v místě s dobrým větráním.
 - Nevystavujte baterii ohni a neohřívejte ji.
 - Ke kladnému ani zápornému pólu baterie nepřipojujte žádné kovové předměty.
 - Skladujte doma (0°C~40°C).
 - Než odevzdáte již nepoužívaný výrobek, vyjměte baterie a zlikvidujte je ekologickým způsobem.
 - Nevyhazujte baterie do běžného smíšeného odpadu.
 - Při likvidaci starých baterií dodržujte všechny místní předpisy.
- ※ Pokud je baterie nefunkční, nerozebírejte ji. Obratě se na nejbližší středisko péče o zákazníky.
- ※ Delší doba dobíjení a menší kapacita baterie jsou známkou blížícího se konce životnosti baterie. S výměnou baterie se obraťte na autorizované středisko péče o zákazníky.

Nabíjecí baterie dodávaná s tímto výrobkem nesmí být vyměňována uživateli.
Informace o výměně získáte u svého poskytovatele služeb.

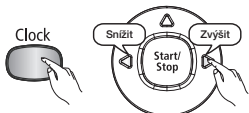
Nastavení času

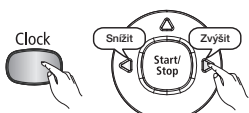
Hodiny zobrazují momentální čas. Tento čas můžete změnit níže uvedeným způsobem.

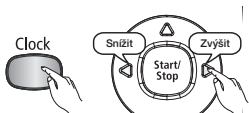
- Čas lze nastavit pouze dálkovým ovladačem.

	Dálkový ovladač	Postup při konfiguraci
		<ol style="list-style-type: none"> 1. Stiskněte tlačítko Hodiny. - Zobrazuje se aktuální čas.
		<ol style="list-style-type: none"> 2. Stiskněte tlačítko Hodiny. - Bude blikat den v týdnu. Tisknutím tlačítka ◀ nebo ▶ nastavte den v týdnu.
		<ol style="list-style-type: none"> 3. Stiskněte tlačítko Hodiny. Tisknutím tlačítka ◀ nebo ▶ nastavte hodiny.
		<ol style="list-style-type: none"> 4. Stiskněte tlačítko Hodiny. Tisknutím tlačítka ◀ nebo ▶ nastavte minuty.
		<ol style="list-style-type: none"> 5. Stiskněte tlačítko Hodiny. - Nastavená hodnota bude blikat a nastavení je dokončeno.
Zrušení nastavení	- Stisknutím tlačítka Start/Stop zrušíte nastavení a opustíte režim nastavení času.	
Dálkový ovladač	- Pokud při nastavování času po dobu jedné minuty neprovedete žádné zadání, dojde k automatickému opuštění režimu Nastavení času.	

Instalace zařízení VIRTUAL GUARD (virtuální bariéra)

Pohyb robotického vysavače můžete omezit použitím režimu Plot (virtuální zed').

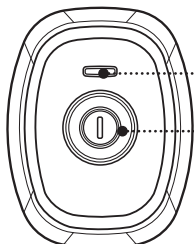
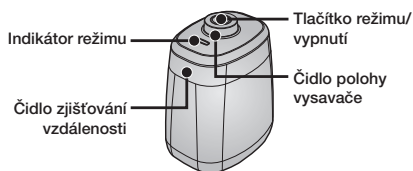

Funkce tlačítek

1. Funkce indikátoru režimu

- Režim Plot (virtuální zed'): Bliká červená kontrolka.
- Vypnuto: Kontrolka nesvíti.

2. Nastavení režimu

- Kdykoli stisknete tlačítko režimu/vypnutí, volíte v uvedeném pořadí režim virtuální zdi → režim vypnutí.
- * Vzdálenost virtuální stěny je nejméně 2,5 m a může se lišit v závislosti na okolí a pohybovém stavu robota.

Vytvoření plotu (virtuální zdi)

Zařízení VIRTUAL GUARD vytváří neviditelnou bariéru, kterou robotický vysavač nemůže překročit.

Je to například před květináči, vchodovými dveřmi apod.

1. Pomocí tlačítka režimu/napájení vyberte režim virtuální zdi.

- Indikátor režimu bliká červeně.

2. Zařízení VIRTUAL GUARD postavte před plochu, do které bude mít robotický vysavač zamezen přístup.

- Postavte zařízení VIRTUAL GUARD tak, aby čidlo zjišťování vzdálenosti vytvořilo neviditelnou bariéru, kterou robotický vysavač nepřekročí.

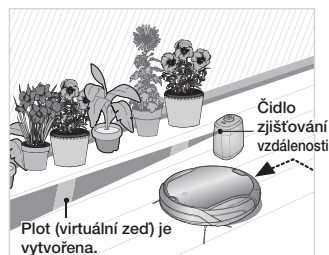

Informace o čidle IrDA



POZOR

- Přenos infračerveného signálu nemusí být v lokalitách s halogenovým osvětlením nebo venku bezproblémový.
- Robotický vysavač používá 3 typy infračervených zařízení a tak nemusí fungovat, jestliže je před nimi zařízení s vyšší prioritou.
- Při ovládání robotického vysavače pomocí dálkového ovladače může robotický vysavač překračovat zeď vytvořenou zařízením VIRTUAL GUARD nebo narazit do překážky, protože signál z dálkového ovladače má vyšší prioritu než signál ze zařízení VIRTUAL GUARD.
- Pokud používáte robotický vysavač na malých plochách nebo na malé vzdálenosti, nemusí z důvodu rušení infračervených signálů fungovat správně.
- Modul VIRTUAL GUARD instalujte v určité vzdálenosti od dobíjecí stanice. V opačném případě může dojít k přerušování dobíjení.
- Pokud používáte více robotických vysavačů současně, nemusí z důvodu rušení infračervených signálů fungovat správně.



POUŽÍVÁNÍ ROBOTICKÉHO VYSAVAČE

Zahájení/ukončení úklidu

Všechny funkce robotického vysavače můžete zapínat i vypínat.

- Všechny funkce robotického vysavače lze používat, pouze pokud je zapnutý vypínač.
- Pokud je robotický vysavač v provozu, stisknutím tlačítka (⏻) vysavač zastavte a poté vyberte určitou funkci.

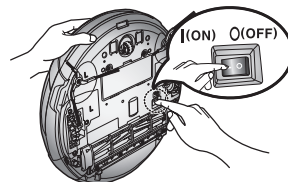

Zapnutí a vypnutí vysavače

Zapnutí vysavače

- Vysavač: Stiskněte tlačítko (⏻).

Vypnutí vysavače

- Dálkový ovladač: Stiskněte tlačítko [Power].
- Vysavač: Stiskněte a po dobu tří sekund přidrže tlačítko (⏻).
- ※ Pokud po zapnutí nedojde ke stisknutí žádného tlačítka do přibližně jedné minuty, napájení se automaticky vypne, aby se nevybíjela baterie. Chcete-li napájení znovu zapnout, stiskněte a přidrže tlačítko napájení (Start/Stop) na vysavači.

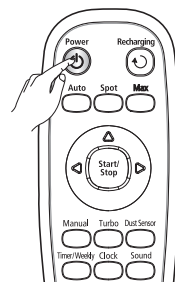

Používání
dálkového ovladače

Zahájení/ukončení úklidu

Zahájení

- Dálkový ovladač: Stiskněte tlačítko Auto, Spot, Max nebo Manual
- Vysavač: Režimy Auto, Max, Spot volit stisknutím tlačítka (⏻) a následným stisknutím tlačítka (⏻).
- Jakmile se dá robotický vysavač do pohybu, začíná úklid.
- ※ Po stisknutí tlačítka (⏻) bez výběru režimu úklidu se spustí režim automatického úklidu.

Ukončení úklidu

- Úklid ukončíte stisknutím tlačítka (⏻) na dálkovém ovladači nebo na vysavači.
- Jakmile se úklid dokončí, robotický vysavač se zastaví.



Používání tlačítek na
vysavači

Dobíjení

Stisknutím tlačítka Recharging vyvoláte návrat robotického vysavače do dobíjecí stanice za účelem dobití baterie.

- Je-li robotický vysavač v provozu, stisknutím tlačítka (⏮) vysavač zastavte a poté stiskněte tlačítko Recharging.

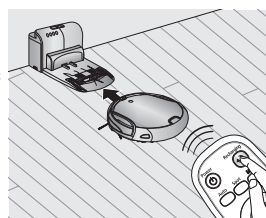

1. Stiskněte tlačítko Recharging.
 - (" 333 ") se zobrazuje na panelu displeje a robotický vysavač provádí návrat do nabíjecí stanice za účelem dobití baterie.
2. Chcete-li robotický vysavač vracející se do dobíjecí stanice zastavit, stiskněte tlačítko (⏮).
3. Funkci automatického dobíjení vyzkoušíte stisknutím tlačítka Recharging ve chvíli, kdy je robotický vysavač ve vzdálenosti do 1,5 m od dobíjecí stanice.

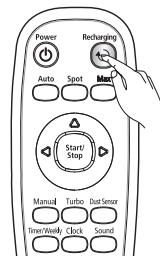

Používání
dálkového ovladače

Odstraňování závad při situaci, kdy se robotický vysavač nevrací do dobíjecí stanice

- Zkontrolujte instalaci dobíjecí stanice
- Pokud je dobíjecí stanice v místě, kam stanice nedokáže robotický vysavač navést.
- Pokud je dobíjecí stanice od robotického vysavače vzdálená více než 5 m.
: Může návrat robotického vysavače do dobíjecí stanice trvat déle.
- V následujících případech dobijte robotický vysavač manuálně.
 - Pokud je dobíjecí stanice nainstalována v rohu.
 - Pokud je baterie zcela vybitá.
 - Pokud robotický vysavač uvízl u překážky (u nábytku atd.)
 - Pokud robotický vysavač nedokáže překonat práh do místa, kde je nainstalovaná dobíjecí stanice.

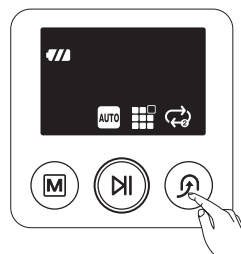

Používání tlačítek na
vysavači

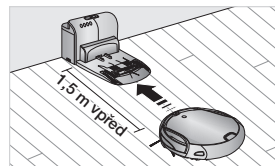

Automatický úklid

Robotický vysavač se pohybuje sám a automaticky uklízí, dokud celý cyklus neskončí.

- Stisknete-li tlačítko Start/Stop na vysavači nebo na dálkovém ovladači, aniž byste vybrali určitý režim úklidu, spustí se automatický úklid.
- Pokud je robotický vysavač před zahájením úklidu v dobíjecí stanici, čas návratu do dobíjecí stanice se zkracuje, protože robotický vysavač si při svém pohybu pamatuje svou výchozí pozici.
- Zahájí-li robotický vysavač aktuální úklidový cyklus na místě mimo nabíjecí stanici a nepodaří-li se mu při úklidu stanici vyhledat, zastaví v blízkosti místa, kde zahájil úklid.
- Pokud se baterie při úklidu téměř vybijí, robotický vysavač se automaticky vrátí do dobíjecí stanice a začne uklízet, až dobjíje baterii. (Počet obnovených operací úklidu: jedna)

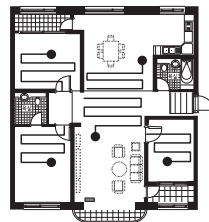

Tlačítko na vysavači	Tlačítko na dálkovém ovladači	Postup při konfiguraci
<p>Jednou</p>		1. Nastavte režim.
		2. Zrušte režim.

Informace o funkci Pokračování v úklidu



- Pokud robotický vysavač usoudil, že je úklid hotov, funkce obnovení úklidu se neprovede.
- Pokud robotický vysavač při dobíjení přemístíte nebo stisknete tlačítko, vyhodnotí úklid jako dokončený a nebude v úklidu pokračovat.



- Při úklidu robotický vysavač nepřemísťujte ani nemačkejte tlačítka. Jinak robotický vysavač vyhodnotí úklid jako hotový a začne uklízet znovu od začátku.
- Při každém stisknutí tlačítka Turbo se postupně zapíná a vypíná ikona Turbo na panelu displeje. Pokud ikona Turbo svítí, můžete zahájit úklid v režimu Turbo.
- Při každém stisknutí tlačítka Prachové čidlo se postupně zapíná a vypíná ikona Prachové čidlo na panelu displeje. Pokud ikona Prachové čidlo svítí, můžete zahájit úklid v režimu Prachové čidlo.

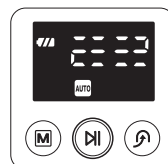

Normální režim

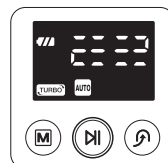

Režim Turbo

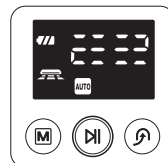

Režim prachového čidla

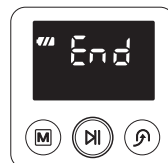

Úklid je dokončen

Intenzivní úklid vymezených ploch

Můžete pohodlně uklídit vymezené plochy znečištěné množstvím drobků ze sušenek, prachem apod.

- Přemístíte robotický vysavač do místa, kde chcete provést intenzivní úklid.

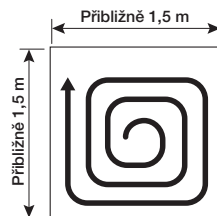

Tlačítko na vysavači	Tlačítko na dálkovém ovladači	Postup při konfiguraci
<p>dvakrát</p>		1. Nastavte režim.
		2. Zrušte režim.

- V režimu intenzivního úklidu uklídá robotický vysavač plochu o délce a šířce 1,5 m.
- Po dokončení úklidu zobrazí robotický vysavač na displeji nápis End, Stop nebo Stand by.

Pokud je robotický vysavač v dobíjecí stanici, není režim intenzivního úklidu podporován.



- Při každém stisknutí tlačítka Turbo se postupně zapíná a vypíná ikona Turbo na panelu displeje. Pokud ikona Turbo svítí, můžete zahájit úklid v režimu Turbo.
- Při každém stisknutí tlačítka Prachové čidlo se postupně zapíná a vypíná ikona Prachové čidlo na panelu displeje. Pokud ikona Prachové čidlo svítí, můžete zahájit úklid v režimu Prachové čidlo.

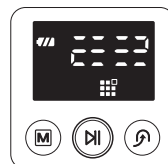

Normální režim

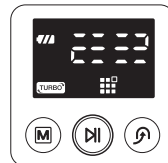

Režim Turbo

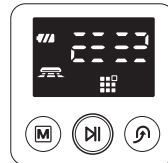

Režim prachového čidla

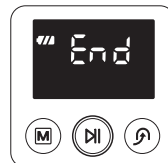

Úklid je dokončen

Velký úklid

Robotický vysavač se automaticky pohybuje a uklízí, dokud se nevybíje baterie a indikátor stavu baterie nezobrazuje nejnižší stupeň nabití.

- Pokud je robotický vysavač před zahájením úklidu v dobíjecí stanici, čas návratu do dobíjecí stanice se zkracuje, protože robotický vysavač si při svém pohybu pamatuje svou výchozí pozici.
- Zahájí-li robotický vysavač aktuální úklidový cyklus na místě mimo nabíjecí stanici a nepodaří-li se mu při úklidu stanici vyhledat, zastaví v blízkosti místa, kde zahájil úklid.
- Pokud se baterie při úklidu téměř vybíje, robotický vysavač se automaticky vrátí do dobíjecí stanice a začne uklízet, až dobije baterii. (Počet obnovených operací úklidu: jedna)

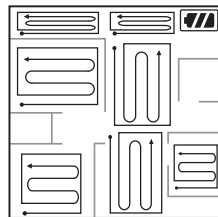

Tlačítko na vysavači	Tlačítko na dálkovém ovladači	Postup při konfiguraci
<p>třikrát 2krát v nabíjecím režimu</p>	<p>Max</p>	1. Nastavte režim.
	<p>Start/Stop</p>	2. Zrušte režim.

Informace o funkci Pokračování v úklidu



POZNÁMKA

- Usoudí-li robotický vysavač, že je úklid dokončen, obnovení úklidu se neprovede.
- Pokud robotický vysavač při dobíjení přemístíte nebo stisknete tlačítko, vyhodnotí úklid jako dokončený (nebude v úklidu pokračovat).



POZOR

- Při úklidu robotický vysavač nepřemísťujte ani nemačkejte tlačítka. Jinak robotický vysavač vyhodnotí úklid jako hotový a začne uklízet znovu od začátku.
- Při každém stisknutí tlačítka Turbo se postupně zapíná a vypíná ikona Turbo na panelu displeje. Pokud ikona Turbo svítí, můžete zahájit úklid v režimu Turbo.
- Při každém stisknutí tlačítka Prachové čidlo se postupně zapíná a vypíná ikona Prachové čidlo na panelu displeje. Pokud ikona Prachové čidlo svítí, můžete zahájit úklid v režimu Prachové čidlo.

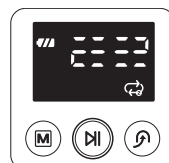

Normální režim

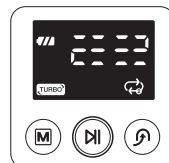

Režim Turbo

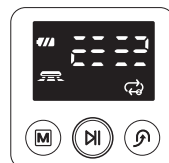



Režim prachového čidla

Manuální vysávání

Pomocí dálkového ovladače můžete robotickým vysavačem uklidit přímo konkrétní místo.

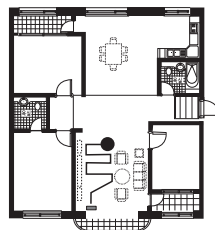
- Přemístíte robotický vysavač do místa, kde chcete provést ruční úklid.
- Ručně vysávat lze pouze pomocí dálkového ovladače.



Tlačítko na dálkovém ovladači	Postup při konfiguraci
	1. Nastavte režim.
	2. Zrušte režim.



- Pokud je robotický vysavač v dobíjecí stanici, není režim ručního úklidu podporován.
- Pokud po dobu 1 minuty není zaznamenán žádný vstup, dojde k přepnutí do pohotovostního režimu.



- Při každém stisknutí tlačítka Turbo se postupně zapíná a vypíná ikona Turbo na panelu displeje. Pokud ikona Turbo svítí, můžete zahájit úklid v režimu Turbo.
- Při každém stisknutí tlačítka Prachové čidlo se postupně zapíná a vypíná ikona Prachové čidlo na panelu displeje. Pokud ikona Prachové čidlo svítí, můžete zahájit úklid v režimu Prachové čidlo.

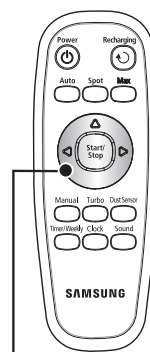

Směrová tlačítka (dopředu, doleva, doprava)
Pohyb směrem dozadu není podporován.

Rezervace časovače

V tomto režimu můžete naplánovat zahájení jednorázového úklidu v určitém dobu.

- Naplánovaný úklid se provede pouze v případě, že je vysavač zaparkován v dobíjecí stanici.

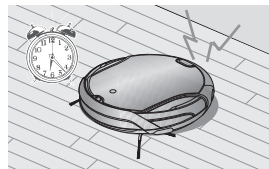

	Dálkový ovladač	Postup při konfiguraci
		<ol style="list-style-type: none"> 1. Stiskněte tlačítko Časovač/ Týdně. <ul style="list-style-type: none"> - Zobrazuje se aktuální nastavení a bliká ⌚. - Tisknutím tlačítka ◀ nebo ▶ nastavte hodiny. <p>✳ Režim úklidu</p> <ul style="list-style-type: none"> - Pokud neexistuje žádná předchozí rezervace, bude jako režim úklidu nastaven automatický režim. Pokud určitá rezervace existuje, bude jako režim úklidu nastaven nakonfigurovaný režim.
		<ol style="list-style-type: none"> 2. Stiskněte tlačítko Časovač/ Týdně. <ul style="list-style-type: none"> - Hodnota času se zvyšuje/ snižuje po pěti minutách. - Tisknutím tlačítka ◀ nebo ▶ nastavte minuty.
		<ol style="list-style-type: none"> 3. Stiskněte tlačítko Časovač/ Týdně. Tisknutím tlačítka ◀ nebo ▶ nastavte režim úklidu. <ul style="list-style-type: none"> - Můžete zvolit režim úklidu Automatický nebo Maximální.
		<ol style="list-style-type: none"> 4. Stiskněte tlačítko Časovač/ Týdně. <ul style="list-style-type: none"> - Nastavená hodnota bude blikat a nastavení je dokončeno. - Po dokončení nastavení se zobrazuje nakonfigurovaný čas a ⌚.
Zrušení nastavení		<ul style="list-style-type: none"> - Stisknete-li tlačítko Start/Stop v situaci, kdy se vysavač nabíjí a zároveň nastavujete čas, dojde ke zrušení nastavení. - Mějte na zřeteli, že při odpojení vysavače od dobíjecí stanice dojde ke zrušení nastavení.
Časový limit		<ul style="list-style-type: none"> - Pokud při nastavování času po dobu jedné minuty neprovedete žádné zadání, dojde k automatickému opuštění režimu Nastavení času.



Týdenní program

V tomto režimu můžete naplánovat zahájení jednorázového úklidu v určité dobu po určité dny v týdnu.

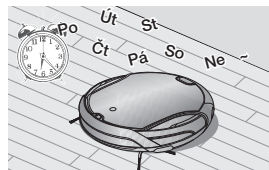
- Naplánovaný úklid se provede pouze v případě, že je vysavač zaparkován v dobíjecí stanici.

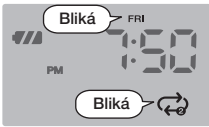
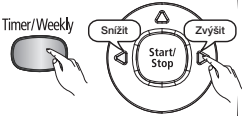
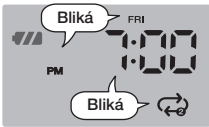

	Dálkový ovladač	Postup při konfiguraci
		<p>Pohotovostní režim</p> <ul style="list-style-type: none"> - V pohotovostním režimu se zobrazují naplánované dny v týdnu.
<p>Pokud neexistuje rezervace</p> <p>Pokud existuje rezervace</p>		<ol style="list-style-type: none"> 1. Přidržte tlačítko Časovač/ Týdně déle než 3 sekundy stisknuté. Tisknutím tlačítka ◀ nebo ▶ nastavte den v týdnu. <ul style="list-style-type: none"> - Pokud dosud není nastavena žádná rezervace, zobrazí se aktuální den v týdnu. - Není-li naplánován žádný čas, zobrazí se --:-- .
		<ol style="list-style-type: none"> 2. Stiskněte tlačítko Časovač/ Týdně. Tisknutím tlačítka ◀ nebo ▶ nastavte hodiny. <ul style="list-style-type: none"> * Je-li naplánována určitá hodina, zobrazí se. * Režim úklidu <ul style="list-style-type: none"> - Pokud neexistuje žádná předchozí rezervace, bude jako režim úklidu nastaven automatický režim. Pokud rezervace existuje, bude jako režim úklidu nastaven nakonfigurovaný režim.
		<ol style="list-style-type: none"> 3. Stiskněte tlačítko Časovač/ Týdně. <ul style="list-style-type: none"> - Hodnota času se zvyšuje/ snižuje po pěti minutách. Tisknutím tlačítka ◀ nebo ▶ nastavte minuty.

	Dálkový ovladač	Postup při konfiguraci
		<p>4. Stiskněte tlačítko Časovač/ Týdně. Tisknutím tlačítka ◀ nebo ▶ nastavte režim úklidu.</p> <ul style="list-style-type: none"> - Můžete zvolit režim úklidu Automatický nebo Opakování.
		<p>5. Stiskněte tlačítko Časovač/ Týdně.</p> <ul style="list-style-type: none"> - Nastavená hodnota bliká a nastavení je dokončeno. * Po provedení nastavení bude blikat nastavený den v týdnu. V tomto momentu můžete přejít ke kroku (2) a přidat další den v týdnu.
Zrušení nastavení		<ul style="list-style-type: none"> - Stisknete-li tlačítko Start/Stop v situaci, kdy provádíte týdenní rezervaci, dojde ke zrušení rezervace pro momentálně nastavený den v týdnu. Stisknete-li poté toto tlačítko znovu, dojde k opuštění režimu nastavení rezervace.
Časový limit		<ul style="list-style-type: none"> - Pokud při nastavování času po dobu jedné minuty neprovedete žádné zadání, dojde k automatickému opuštění režimu programu.

DOPLŇKOVÉ FUNKCE

Použití doplňkových funkcí

Robotický vysavač můžete používat snadněji a pohodlněji použitím různých doplňkových funkcí.

- Doplňkové funkce můžete konfigurovat pouze pomocí dálkového ovladače.

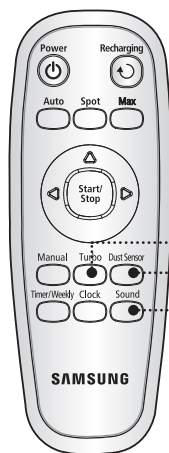

Režim Turbo

Při každém stisknutí tlačítka Turbo se postupně zapíná a vypíná ikona Turbo na panelu displeje.

Turbo zapnuto (Režim Turbo) : Hlavní kartáč se otáčí maximální rychlostí.

Turbo vypnuto (normální režim) : Hlavní kartáč se otáčí normální rychlostí.

Režim prachového čidla

Při každém stisknutí tlačítka Prachové čidlo se postupně vypíná a zapíná ikona Prachové čidlo na panelu displeje.

Režim prachového čidla zapnutý: Pokud v automatickém úklidovém režimu vysavač rozpozná v určité oblasti prach, otočí se a po změně směru provede úklid této oblasti. Po provedení tohoto úklidu pokračuje ve svém předchozím směru. Pokud v režimu intenzivního úklidu, v maximálním režimu nebo v ručním režimu vysavač zjistí prach v určité oblasti, bude po dobu několika sekund pracovat s vyšší intenzitou.

Režim prachového čidla vypnutý : Vysavač nerozpoznává výskyt prachu a pokračuje v trase nastavené ve vybraném úklidovém režimu.

Výběr zvukového efektu

Chcete-li vybrat určitý zvukový efekt, stiskněte tlačítko pro výběr zvuku.

- Při každém stisknutí tohoto tlačítka dojde v uvedeném pořadí postupně k výběru voleb Zvukové efekty → Ztlumení.
- **Zvukové efekty :** Přehrávají se zvukové efekty.
- **Ztlumení :** Nepřehrávají se žádné zvuky ani oznámení.

nástroje pro údržbu a filtry

ČIŠTĚNÍ ROBOTICKÉHO VYSAVAČE

Zapamatujte si způsoby čištění a údržby.

- V případě poškození vypínače se obraťte na servisního technika, aby nedošlo k nehodám.
- Nepoužívejte žádné prostředky ani mechanická zařízení, jež nedodává přímo výrobce vysavače. Mohlo by dojít k rychlejšímu opotřebení robotického vysavače.

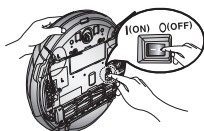

- Před čištěním robotického vysavače vždy vypněte vypínač na dolní straně vysavače. Robotický vysavač se může náhodně spustit a způsobit úraz.

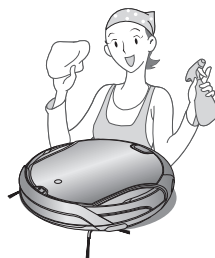

Čištění okénka čidla a kamery

Před čištěním robotického vysavače vždy vypněte vypínač na dolní straně vysavače.

- Na robotický vysavač nikdy nestříkejte vodu, ředidlo, benzen a podobné látky.
- Okénko čidla a kameru jemně otřete měkkým hadříkem.

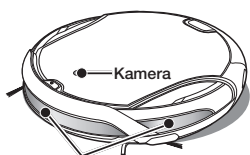
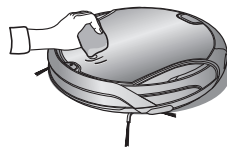
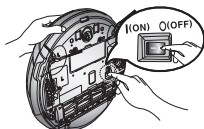

Okénko předního čidla

Okénko předního čidla a kamera

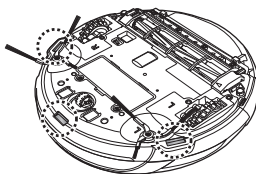

Okénko čidla proti pádu

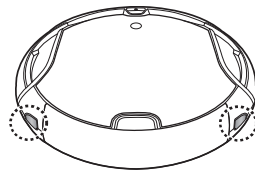

Okénko zadního čidla

Čištění odpadní nádoby a filtrů

Před čištěním odpadní nádobku vyprázdněte.

- Odpadní nádobku vyjměte opatrně, aby se z ní nevysypaly žádné nečistoty.
- Odpadní nádobku vyprázdněte v následujících případech.
 1. Když je odpadní nádobka plná.
 2. Když dojde k náhlému snížení sacího výkonu.
 3. Když dojde k náhlému zvýšení hlučnosti.

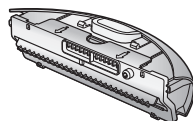

1. Odpadní nádobku vyjmete stisknutím tlačítka pro vysunutí odpadní nádoby (PUSH) a vytažením z vysavače.

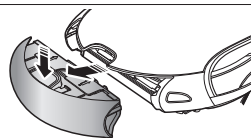

2. Odpadní nádobku vyjměte tažením ve směru šipek na obrázku.

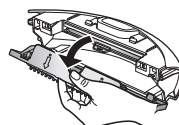

3. Sejměte filtr a síťový filtr z odpadní nádoby.

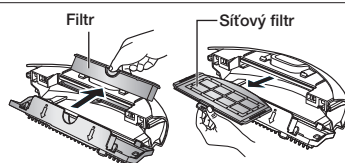

4. Vytřepete prach z filtru, ze síťového filtru a z odpadní nádoby.
- ※ Můžete provést opláchnutí vodou.

Po opláchnutí vodou:

1. Odpadní nádobka: Vytřete vodu do sucha.
2. Filtr, síťový filtr: Provedte úplné vysušení a opětovné sestavení.

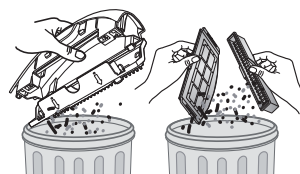

POZNÁMKA

5. Instalujte filtr a síťový filtr zpět do odpadní nádoby.
 - Síťový filtr instalujte tak, aby mřížka byla na spodní straně. V opačném případě nebude možné tento filtr instalovat.

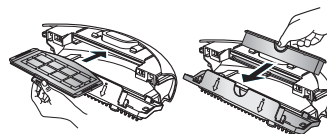

POZOR

Po instalaci odpadní nádoby bez filtru se zobrazí chybový kód C08.
Zajistěte instalaci filtru.

6. Uzavřete kryt odpadní nádoby a instalujte ji do vysavače.

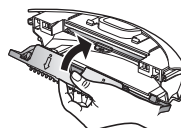

VYPRÁZDNĚNÍ ODPADNÍ NÁDOBKY AUTOMATICKÉHO VYPRAZDŇOVAČE

1. Vyměňte odpadní nádobku ve směru šipky.

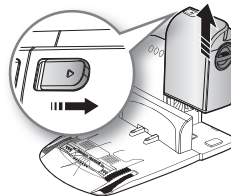

2. Posuňte zajišťovací úchytku dolů a otevřete kryt odpadní nádobky.
✳ Po umístění odpadní nádobky nad odpadkový koš otevřete kryt. Posuňte zajišťovací úchytku dolů a otevřete kryt odpadní nádobky.

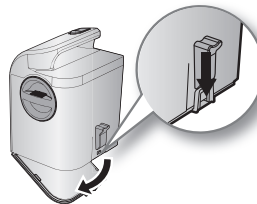

3. Vytřepete prach z odpadní nádobky.

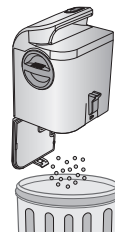

4. Zavřete kryt odpadní nádobky zacvaknutím a poté instalujte odpadní nádobku zpět do vysavače.

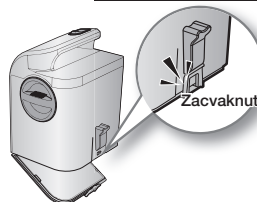

ČIŠTĚNÍ CYKLONOVÉHO FILTRU ODPADNÍ NÁDOBKY AUTOMATICKÉHO VYPRAZDŇOVAČE

<p>1</p>  <p>Vyměňte odpadní nádobku, otočte ji a otevřete kryt cyklonového filtru ve směru šipky.</p>	<p>2</p>  <p>Odstraňte veškeré cizorodé látky zevnitř cyklonového filtru.</p>	<p>3</p>  <p>Po vyčištění otočte a zavřete kryt cyklonového filtru ve směru šipky.</p>
--	---	---

ČIŠTĚNÍ FILTRU ODPADNÍ NÁDOBKY AUTOMATICKÉHO VYPRAZDŇOVAČE

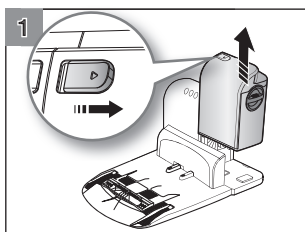

1 Vyjměte odpadní nádobku ve směru šipky.

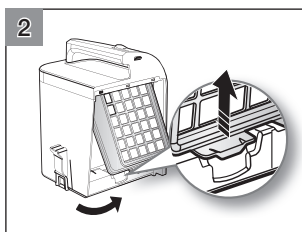

2 Zatáhněte držadlo filtru ve směru šipky.

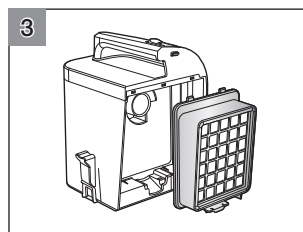

3 Sejměte filtr z odpadní nádobky.

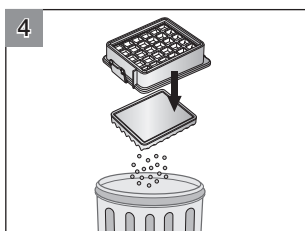

4 Po vyjmutí odpadní nádobky vyklepte prach z filtru.

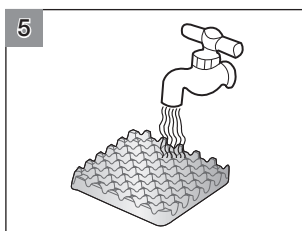

5 Omyjte filtr vodou.

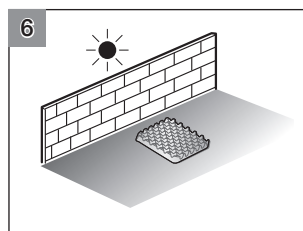

6 Vysušte filtr mimo přímý sluneční svit.

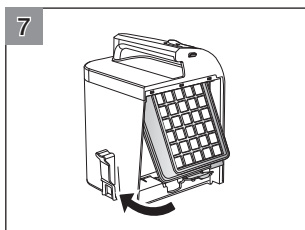

7 Nejprve instalujte horní část filtru a poté dolní držák.

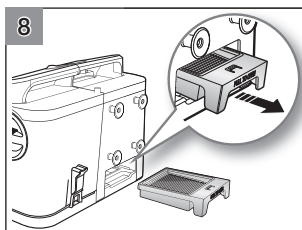

8 Vytáhněte filtr dopředu a sejměte jej z odpadní nádobky.

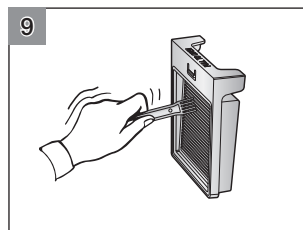

9 Očistěte filtr kartáčem.

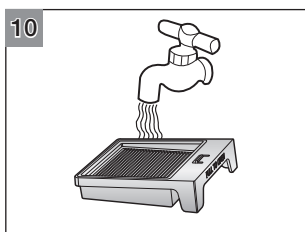

10 Omyjte filtr vodou.

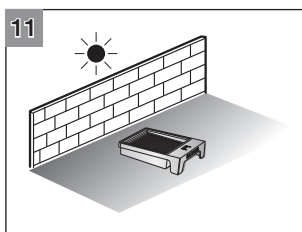

11 Vysušte filtr mimo přímý sluneční svit.

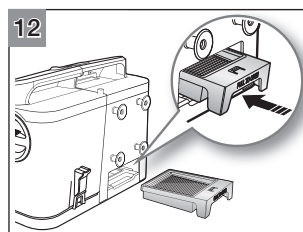

12 Sestavte filtr.

ČIŠTĚNÍ DNA AUTOMATICKÉHO VYPRAZDŇOVAČE

1. Obratíte automatický vyprazdňovač tak, aby byl v poloze dnem vzhůru. Uvolněte mincí 6 upevňovacích šroubů podle obrázku.

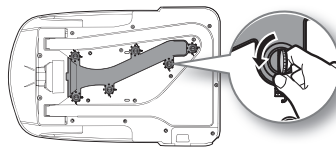

2. Sejměte s použitím mince z automatického vyprazdňovače spodní kryt a očistěte jej.

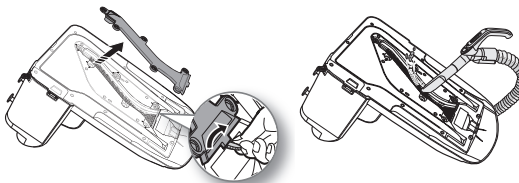

3. Omyjte spodní kryt vodou.

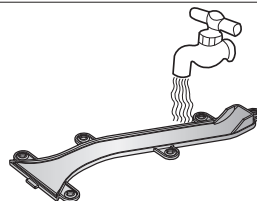

4. Vysušte dolní kryt mimo přímý sluneční svit.

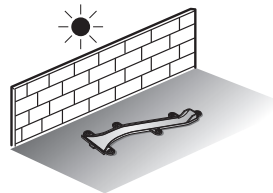

5. Po vyčištění uzavřete spodní kryt ve směru šipky.

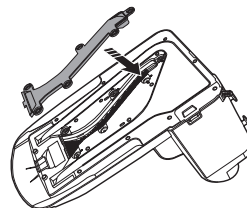

6. Upevněte 6 šroubů podle obrázku výše ve směru šipky.

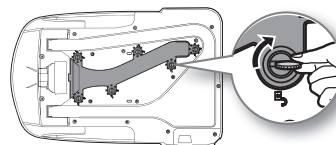

7. Pravidelné čištění spodní strany automatického vyprazdňovače.

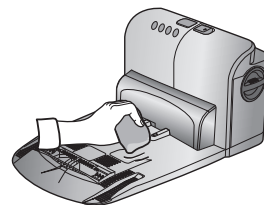

ČIŠTĚNÍ ROBOTICKÉHO VYSAVAČE

Čištění hlavního kartáče

Před čištěním robotického vysavače vždy vypněte vypínač na dolní straně vysavače.



- Protože z odpadní nádoby může uniknout prach, vyjměte před čištěním hlavního kartáče odpadní nádobku.

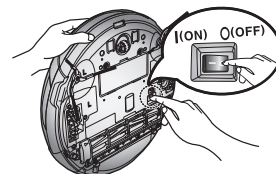

1. Nejprve zkontrolujte přítomnost cizorodých látek, pak zatlačte háček, který drží kryt kartáče, a vyjměte jej.

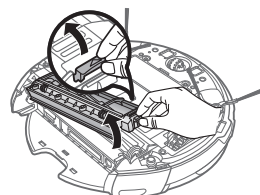

2. Odklopte hlavní kartáč od těla vysavače.

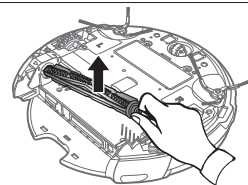

3. Odstraňte veškeré cizorodé látky, tj. například dlouhé vlasy či vlákna omotaná kolem hlavního kartáče, pomocí čistícího kartáče nebo vysavače.



4. Po vyčištění upevněte hlavní kartáč nejprve na straně vzdálenější od vypínače a poté na straně u vypínače.

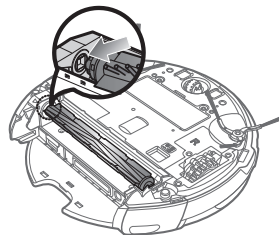

5. Vložte konec do dvou žlábků a instalujte jej posunutím dolů až do zacvaknutí.

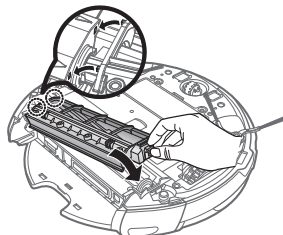

POZOR

- Aby nedošlo k ucpání robotického vysavače, vyhněte se nasání páráték a vatových tyčinek.
- Je-li odstranění cizích těles obtížné, obraťte se na středisko péče o zákazníky.
- Hlavní kartáč zdvihá prach z podlahy a proto může dojít k namotání delších vláken a vlasů kolem kartáče. Hlavní kartáč pravidelně kontrolujte a čistěte.

Čištění bočních rotačních kartáčů na úklid rohů a lišt

Před čištěním robotického vysavače vždy vypněte vypínač na dolní straně vysavače.

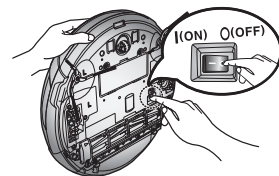

1. Zkontrolujte, zda není postranní otáčivý kartáč ohnutý nebo zda v něm neuvízl cizorodý předmět.

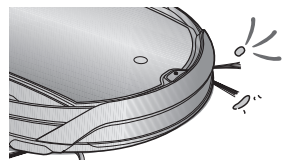

2. Použijte ochranné rukavice a zabalte postranní otáčivý kartáč asi na 10 sekund do hadříku namočeného v horké vodě.

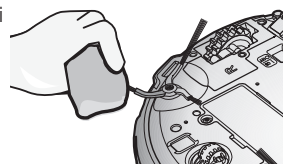

3. Otočte postranní kartáč a opakujte postup uvedený v kroku 2.

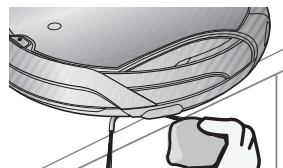

4. Pokud se do postranního otáčivého kartáče zachytily vlasy nebo vlákna, odšroubujte šroubky postranního otáčivého kartáče pomocí křížového šroubováku. Při montáži kartáče zkontrolujte značku „L“ na postranním otáčivém kartáči a na vysavači a pak postranní otáčivý kartáč namontujte zpět. (Na pravé straně postranního otáčivého kartáče je písmeno „R“.)

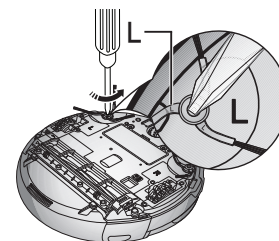

Protože boční rotační kartáč přitahuje vlasy a ostatní podobné předměty, zajistěte jeho časté čištění.

Je-li na bočním rotačním kartáči zachyceno více předmětů, může dojít k poškození tohoto kartáče.

Čištění hnacího kolečka

Před čištěním robotického vysavače vždy vypněte vypínač na jeho dolní straně.

- Pokud robotický vysavač náhle začne kličkovat, do hnacího kolečka se pravděpodobně dostal cizorodý předmět.

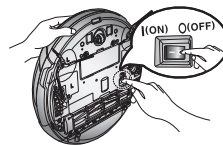

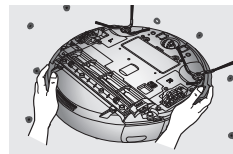

1. Při čištění hnacího kolečka položte na podložku měkký hadřík, otočte vysavač a opatrně jej položte.

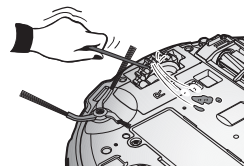

2. Zkontrolujte přítomnost cizorodých předmětů a v případě potřeby je odstraňte pomocí špejle nebo pinzety bez ostrých hrotů.



NEŽ ZAVOLÁTE SERVISNÍHO TECHNIKA

Příznak	Seznam kontrol	Opatření
Robotický vysavač vůbec nepracuje.	<ul style="list-style-type: none"> • Je uvnitř odpadní nádobka? • Je zapnutý vypínač? • Svítí na panelu s displejem režim úklidu AUTO ? • Nebliká na indikátoru stavu baterie nejnižší stav a na displeji je nápis „Lo“? • Robotický vysavač nebude fungovat, pokud je vybitá baterie v dálkovém ovladači. 	<ul style="list-style-type: none"> • Vložte odpadní nádobku. • Zapněte vypínač. • Stiskněte tlačítko . (Vypněte jej stisknutím a nejméně třísekundovým přidržením tlačítka . • Zvedněte robotický vysavač a ručně jej vložte do dobíjecí stanice, aby se dobil. • Vyměňte baterie v dálkovém ovladači. (typ AAA)
Robotický vysavač se zastavil při úklidu. 	<ul style="list-style-type: none"> • Nebliká na indikátoru stavu baterie nejnižší stav a na displeji je nápis „Lo“? • Nezamotal se robotický vysavač do drátů na podlaze? • Neuvízl robotický vysavač v mezeře mezi podlahami různých výšek? - Hnací kolečko je ve vzduchu. • Není kolem hnacího kolečka namotaný kapesník (látka)? • Neuvízl robotický vysavač na prahu? 	<ul style="list-style-type: none"> • Zvedněte robotický vysavač a ručně jej vložte do dobíjecí stanice, aby se dobil. • Vypněte vypínač a odstraňte dráty. • Vypněte vypínač a přemístěte robotický vysavač na jiné místo úklidu. • Vypněte vypínač a odstraňte kapesníček (látku). • Vypněte vypínač a přemístěte robotický vysavač na jiné místo úklidu.
Sací výkon je při úklidu nízký.	<ul style="list-style-type: none"> • Zkontrolujte, zda není odpadní nádobka plná. • Zkontrolujte, zda není sací otvor ucpaný cizorodým předmětem. • Zkontrolujte, zda není zanesený filtr. 	<ul style="list-style-type: none"> • Vypněte robotický vysavač a vyprázdněte odpadní nádobku. • Vypněte vypínač a odstraňte cizorodý předmět ze sacího otvoru. • Vyčistěte důkladně filtr.

Příznak	Seznam kontrol	Opatření
Robotický vysavač nenalézá dobíjecí stanici.	<ul style="list-style-type: none"> • Zkontrolujte, zda je zástrčka dobíjecí stanice správně připojena do zásuvky. • Jsou-li v prostoru do přibližně 1 metru před dobíjecí stanicí a 0,5 m vlevo či vpravo od dobíjecí stanice jakékoli překážky, odstraňte je. • Je-li na dobíjecích kontaktech cizí látka, otřete je suchým ručníkem. • Je modul VIRTUAL GUARD instalován v blízkosti dobíjecí stanice? • Zkontrolujte, zda je zapnutý automatický vyprazdňovač. 	<ul style="list-style-type: none"> • Přesuňte modul VIRTUAL GUARD na jiné místo tak, aby se robotický vysavač mohl automaticky dobíjet. • Zapněte vypínač na levé straně automatického vyprazdňovače.
Robotický vysavač prochází hranicí vytyčenou modulem VIRTUAL GUARD.	<ul style="list-style-type: none"> • Nejsou baterie v modulu VIRTUAL GUARD vybité? • Je indikátor režimu zhasnutý? 	<ul style="list-style-type: none"> • Vyměňte baterie. (2 alkalické baterie typu D (LR20)) • Zkontrolujte, zda je modul VIRTUAL GUARD vypnutý, a poté jej nastavte do požadovaného režimu.
Baterie v modulu VIRTUAL GUARD vydrží příliš krátkou dobu.	<ul style="list-style-type: none"> • Používáte levnější baterie? 	<ul style="list-style-type: none"> • Vyměňte baterie za nové alkalické. (2 alkalické baterie typu D (LR20))
Robotický vysavač se při úklidu začne náhle pohybovat po úhlopříčce.	<ul style="list-style-type: none"> • Robotický vysavač se může pohybovat po úhlopříčkách v následujících případech. - Po úklidu se robotický vysavač dobíjel v dobíjecí stanici ve vyosené poloze. - Robotický vysavač se po uklizení určité oblasti přesunul do jiné oblasti zkratkou. - Úhel kontaktu s překážkou není kolmý (90°). - Povrch podlahy tvoří dlaždice nebo dřevo. 	<ul style="list-style-type: none"> • Směr pohybu při úklidu je určen počátečním umístěním. Při úklidu jednotlivých oblastí si zakresluje mapu a může tak případně pokrýt celou oblast. (Normální režim) Instalujte dobíjecí stanici ve směru vláken dřeva a zahajujte úklid v situaci, kdy je robotický vysavač zaparkován v dobíjecí stanici.
Robotický vysavač často naráží do automatického vyprazdňovače.	<ul style="list-style-type: none"> • Zkontrolujte automatický vyprazdňovač. 	<ul style="list-style-type: none"> • Zapněte vypínač na levé straně automatického vyprazdňovače. • Zkontrolujte, zda má svou síťovou šňůru řádně připojenou do zásuvky.

Příznak	Seznam kontrol	Opatření
Automatický vyprazdňovač nezajišťuje automatické vyprazdňování své vlastní odpadní nádoby.	• Zkontrolujte, zda filtr nezakrývá cizí těleso.	• Vyčistěte filtr.
	• Zkontrolujte, zda v odpadní nádobce není cizí těleso.	• Odstraňte veškeré cizorodé látky zevnitř odpadní nádoby.
	• Dno automatického vyprazdňovače je zanesené.	• Otevřete dno automatického vyprazdňovače mincí a odeberte odpad.
	• Zkontrolujte, zda je instalováno víko cyklonového filtru odpadní nádoby.	• Zavřete víko cyklonového filtru odpadní nádoby.
	• Zkontrolujte, zda svítí kontrolka automatického vyprazdňování automatického vyprazdňovače.	• Stiskněte volič zapnutí/vypnutí automatického vyprazdňování na automatickém vyprazdňovači.
	• Zkontrolujte, zda nedošlo k vyjmutí odpadní nádoby z automatického vyprazdňovače.	• Vypněte automatický vyprazdňovač a poté do něj zcela zasuňte odpadní nádobku.
	• Zkontrolujte, zda nedošlo k vyjmutí filtru z odpadní nádoby automatického vyprazdňovače.	• Vypněte automatický vyprazdňovač a poté nasadte filtr na odpadní nádobku.
	• Zkontrolujte, zda nejsou kolem rotačního kartáče navinuty nějaké cizí předměty.	• Odstraňte všechny cizí předměty, jako dlouhé vlasy nebo provázky navinuté na rotačním kartáči.
Sací výkon automatického vyprazdňovače je slabý.	• Zkontrolujte, zda svítí kontrolka zaplnění nádoby.	• Vyprázdněte odpadní nádobku. • Vyčistěte vstupní otvor vzduchu ve spodní části vysavače.
	• Zkontrolujte, zda není sací otvor ucpaný cizorodým předmětem.	• Odstraňte cizí tělesa ze vstupního otvoru vzduchu.
	• Zkontrolujte, zda se na filtru nenahromadil prach.	• Vyčistěte filtr.
	• Zkontrolujte, zda nedošlo k nahromadění prachu či vlasů v cyklonovém filtru.	• Otevřete víko cyklonového filtru a odstraňte veškerý prach a vlasy.
Robotický vysavač není nabitý.	• Zkontrolujte, zda dobíjecí kontakty nezakrývá cizí materiál.	• Odstraňte cizí materiál z dobíjecích kontaktů. Zapněte vypínač automatického vyprazdňovače.
	• Zkontrolujte, zda je zapnutý automatický vyprazdňovač.	

ODSTRAŇOVÁNÍ ZÁVAD PODLE CHYBOVÝCH KÓDŮ

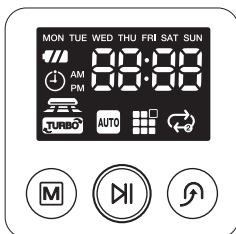

CHYBOVÝ KÓD	PŘÍČINA	ŘEŠENÍ
0000	<ul style="list-style-type: none"> Robotický vysavač při navigaci uvízl. 	<ul style="list-style-type: none"> Vypněte vypínač ve spodní části a přemístěte robotický vysavač na jiné místo.
0001	<ul style="list-style-type: none"> Ve hlavním kartáči se zachytil cizorodý předmět (vlákno, papír, hračka atd.). 	<ul style="list-style-type: none"> Vypněte vypínač na spodní straně a odstraňte cizorodý předmět z hlavního kartáče.
0002	<ul style="list-style-type: none"> V levém hnacím kolečku se zachytil cizorodý předmět (vlákno, papír, hračka atd.). 	<ul style="list-style-type: none"> Vypněte vypínač na spodní straně a odstraňte cizorodý předmět z levého hnacího kolečka.
0003	<ul style="list-style-type: none"> V pravém hnacím kolečku se zachytil cizorodý předmět (vlákno, papír, hračka atd.). 	<ul style="list-style-type: none"> Vypněte vypínač na spodní straně a odstraňte cizorodý předmět z pravého hnacího kolečka.
0005	<ul style="list-style-type: none"> Zkontrolujte čidlo proti nárazům. 	<ul style="list-style-type: none"> Vypněte vypínač ve spodní části a poté odstraňte překážku z prostoru před robotickým vysavačem nebo vysavač přemístěte.
0006	<ul style="list-style-type: none"> Na okénku čidla pro identifikaci překážek je cizorodý předmět (prach, skvrna atd.). 	<ul style="list-style-type: none"> Vypněte vypínač na spodní straně a jemným hadříkem setřete nečistotu z okének čelního i zadního čidla.
0007	<ul style="list-style-type: none"> Na okénku čidla proti pádu je cizorodý předmět (prach, skvrna atd.). 	<ul style="list-style-type: none"> Vypněte vypínač na spodní straně a jemným hadříkem setřete nečistotu z okénka čidla proti pádu.
0008	<ul style="list-style-type: none"> Není vložena odpadní nádobka. 	<ul style="list-style-type: none"> Vložte odpadní nádobku. Při vkládání musíte slyšet, jak zapadne.
0009	<ul style="list-style-type: none"> Na postranním otáčivém kartáči se zachytil cizorodý předmět (vlákno, látka atd.). 	<ul style="list-style-type: none"> Vypněte vypínač na spodní straně a odstraňte cizorodý předmět z bočního rotačního kartáče.

* Chybový kód smažete stisknutím tlačítka Start/Stop nebo vypnutím vypínače.

specifikace produktu

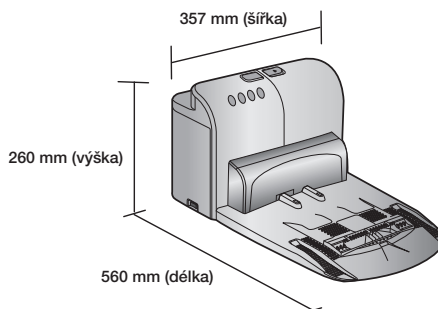
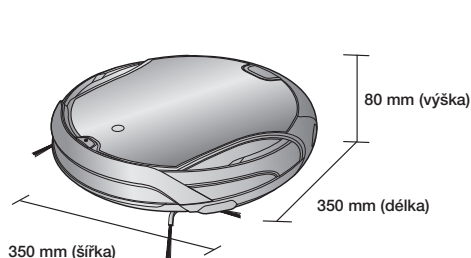

Vysavač	Dobíjecí stanice
----------------	-------------------------

Klasifikace	Položka	Řada SR8980*
Mechanické vlastnosti	Průměr	350mm
	Výška	80mm
	Hmotnost	3,2 kg
Elektrické vlastnosti	Elektrické napětí	střídavé 220 - 240 V, 50 - 60 Hz
	Spotřeba dobíjecí stanice	40 W
	Spotřeba vysavače	40 W
	Spotřeba automatického vyprazdňovače	600 W
	Údaje o baterii	14,4 V / 31,68Wh
Specifikace úklidu	Typ dobíjení	Automatické/ruční dobíjení
	Režim úklidu	Automatický, Intenzivní, Maximální, Ruční, Časovač, Týdenní
	Doba dobíjení	Přibližně 180 minut
	Doba úklidu (tvrdých povrchů)	Přibližně 100 minut
Způsob úklidu		Rozpoznání tvaru stropu
Typ tlačítka vysavače		Dotykové

Tento vysavač splňuje následující předpisy:
 EMC Directive : 2004/108/EEC
 Low Voltage Safety Directive : 2006/95/EC



Code No. DJ68-00632C REV(0.0)

www.roboticky-vysavac.cz