



ROBOROCK Q7 MAX

Robotický vysavač Uživatelská příručka

Před použitím výrobku si pečlivě přečtěte tuto ilustrovanou uživatelskou příručku a uchovejte ji pro budoucí použití.

CZ | Uživatelská příručka

SK | Uživatelská príručka

Dovozce | Dovožca

Witty s.r.o., Průmyslová 1472/11, 102 00 Praha Česká republika, CZ

www.wittytrade.cz

www.robotworld.cz

CZ | UŽIVATELSKÁ PŘÍRUČKA

OBSAH

Bezpečnostní opatření

Vysvětlení mezinárodních symbolů

Popis výrobku

Instalace

Připojení k aplikaci

Pokyny

Běžná údržba

Základní parametry

Chyby

Často kladené dotazy



CZ | UŽIVATELSKÁ PŘÍRUČKA

BEZPEČNOSTNÍ INFORMACE

VAROVÁNÍ

K nabití baterie použijte pouze odnímatelnou napájecí jednotku Roborock CDZ11RR, CDZ12RR, AED03HRR nebo AED04HRR dodanou společně s výrobkem.

Nepoužívejte tento výrobek na vyvýšených plochách, které nejsou vybaveny bariérami, jako jsou např. podlahy pater, otevřené terasy nebo povrchy nábytku.

Před spuštěním úklidu z podlahy odstraňte lehké předměty (např. plastové sáčky) a křehké předměty (např. vázy), aby spotřebiči nepřekážely a nepoškodil je.

Na výrobek nepokládejte žádné předměty (ani neusazujte děti a domácí zvířata) bez ohledu na to, zda je či není v provozu.

Nepoužívejte výrobek pro vysávání hořících předmětů (např. nedopalků cigaret).

Nepoužívejte výrobek pro vysávání tvrdých nebo ostrých předmětů (např. úlomky, střepy nebo nehty).

Před čištěním nebo údržbou je výrobek nutné vypnout a odpojit ze zásuvky.

Pokud nebudete výrobek delší dobu používat, plně jej nabijte, vypněte a uložte na chladné a suché místo. Minimálně každé tři měsíce jej nabijte, aby nedošlo k poškození baterie v důsledku nadměrného vybití.

POPIS VÝROBKU

Robotický vysavač (pohled shora)

🔊 Napájení/Úklid

- Stisknutím a podržením tohoto tlačítka robotický vysavač zapnete nebo vypnete.
- Stisknutím spustíte úklid.

🔊 Kontrolka napájení

- Bílá: Nabití baterie $\geq 20\%$
- Červená: Úroveň nabití baterie $< 20\%$
- Pulzuje: Nabíjení nebo spouštění
- Bliká červeně: Chyba

🏠 Lokální úklid/Dětská pojistka

- Stisknutím tohoto tlačítka spustíte lokální úklid.
- Stisknutím a podržením tohoto tlačítka po dobu 3 sekund aktivujete/deaktivujete dětskou pojistku.

Návrat do nabíjecí stanice

- Po stisknutí se robotický vysavač vrátí do nabíjecí stanice.

Poznámka: Stisknutím libovolného tlačítka během úklidu nebo návratu do nabíjecí stanice robotický vysavač zastavíte.

A1-1—Nárazník

A1-2—Senzor LiDAR

A1-3—Svislý nárazník

A1-4—Senzor polohy nabíjecí stanice

Robotický vysavač (pohled zespoda)

A2-1—Senzor stěn

A2-2—Senzory proti pádu

A2-3—Všesměrové kolečko

A2-4—Nabíjecí kontakty

A2-5—Boční kartáč

A2-6—Hlavní kolečko

A2-7—Hlavní kartáč

A2-8—Západky krytu hlavního kartáče

Robotický vysavač (s otevřeným vrchním krytem)

A3-1—Kontrolka Wi-Fi

- Nesvíí: Wi-Fi vypnuta
- Pomalu bliká: Čekání na připojení
- Rychle bliká: Připojování
- Svítí: Připojeno

A3-2—Resetování systému

A3-3—Držák mopovacího hadříku

A3-4—Ventilační otvor

Kombinovaný zásobník na prach a nádržka na vodu

- A4-1—Zátka nádržky na vodu
- A4-2—Vodní filtr
- A4-3—Omyvatelný filtr

Nabíjecí stanice

- A5-1—Kontrolka napájení
- A5-2—Lokalizační vysílač
- A5-3—Nabíjecí kontakty
- A5-4—Zdířka
- A5-5—Čisticí kartáčky elektrod

Napájecí kabel

- Nádržka na vodu s regulací průtoku
- A7-1—Zátka nádržky na vodu
- A7-2—Součástky filtru
- A7-3—Nádržka na vodu
- A7-4—Západka nádržky na vodu
- A7-5—Regulace průtoku

Držák mopovacího hadříku

- A7-1—Úchyt mopovacího hadříku
- A7-2— Držák mopovacího hadříku
- A7-3—Spona držáku mopovacího hadříku

Mopovací hadřík

- A8-1—Mopovací hadřík
- A8-2—Suchý zip

Podložka proti vlhkosti

INSTALACE

DŮLEŽITÉ INFORMACE

1. Odstraňte ze země kabely a volně předměty a uklidte všechny nestabilní, křehké, cenné nebo nebezpečné předměty, abyste zabránili zranění osob nebo poškození majetku v důsledku zamotání, nárazu nebo převrácení těchto předmětů robotickým vysavačem.
2. Používáte-li robotický vysavač na vyvýšeném místě, vždy použijte bezpečnou fyzickou bariéru, abyste zabránili náhodnému pádu, který by mohl mít za následek zranění osob nebo poškození majetku.

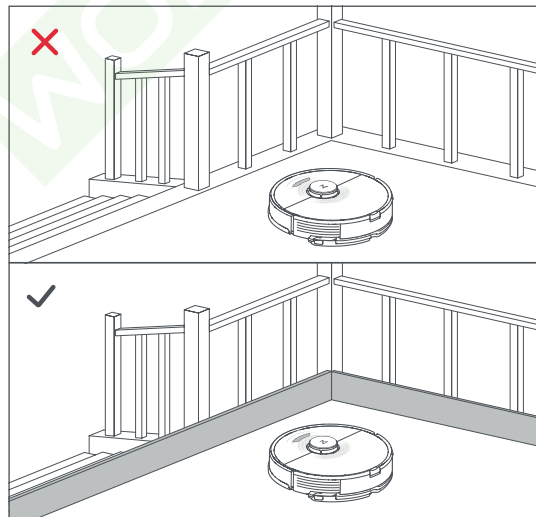
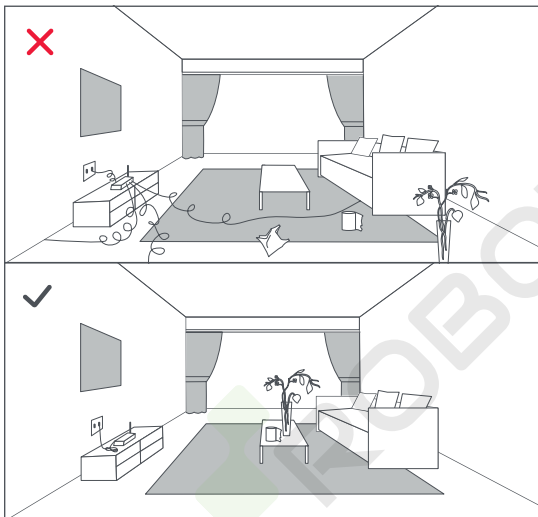

Poznámka: Při prvním použití robotického vysavače sledujte jeho pohyb po celou dobu úklidu a dávejte pozor na případné překážky nebo problémy. Při dalším použití již nebude tento dohled nutný.

Umístění nabíjecí stanice

Umístěte nabíjecí stanici na rovnou podlahu ke zdi. Připojte k nabíjecí stanici napájecí kabel a zaklidte jej. Pro co nejlepší uživatelský zážitek při používání aplikace umístěte nabíjecí stanici do oblasti se silným Wi-Fi signálem.

B1-1 Více než 0,5 m B1-2 Více než 1,5 m

Poznámky:

- Zajistěte, aby po obou stranách nabíjecí stanice byl prostor o velikosti nejméně 0,5 m a více než 1,5 m před stanicí.
- Pokud je napájecí kabel visle k podlaze, může jej robotický vysavač zachytit a odpojit nabíjecí stanici od napájení.
- Kontrolka nabíjecí stanice svítí, pokud je připojena k elektrické síti, a zhasne, když se robotický vysavač nabíjí.
- Neumísťujte nabíjecí stanici na přímé sluneční světlo a neblokujte lokalizační vysílač. V opačném případě se může stát, že se robotický vysavač nebude schopen do stanice sám automaticky vrátit.

Zajistěte nabíjecí stanici

Otřete místo na podlaze, kde bude nabíjecí stanice umístěna, suchým hadříkem. Poté na dané místo umístěte nabíjecí stanici a postavte ji proti zdi. Následně ji zajistěte oboustrannou lepicí páskou.

B2-1—Oboustranná lepicí páska

Poznámky:

Použití oboustranné lepicí pásky pro zajištění nabíjecí stanice je volitelné.

V případě potřeby pomalým pohybem oboustrannou lepicí pásku odstraňte tak, aby na podlaze zůstalo co nejméně zbytkového

Připevňte podložku proti vlhkosti

Po zajištění nabíjecí stanice otřete suchým hadříkem místo, kde bude umístěna podložka proti vlhkosti. Nasadte podložku na nabíjecí stanici, viz obrázek. Zoubky se zacvaknou a připevní podložku.

Poznámky:

- Podložku proti vlhkosti vždy pokládejte na dřevěnou podlahu.
- Podložka proti vlhkosti nejlépe drží na hladkých površích.
- V případě potřeby pomalým pohybem oboustrannou lepicí pásku odstraňte tak, aby na podlaze zůstalo co nejméně zbytkového lepidla.

Zapnutí a nabíjení

Chcete-li robotický vysavač zapnout, stiskněte a podržte tlačítko . Počkejte, dokud se kontrolka napájení nerozsvítí, a poté umístěte robotický vysavač do nabíjecí stanice, aby se nabíjel. Robotický vysavač je vybaven vysoce výkonnou lithium-iontovou dobíjecí baterií. Chcete-li zachovat špičkový výkon baterie, udržujte robotický vysavač nabitý.

Poznámka: Pokud je baterie slabá, robotický vysavač nelze zapnout. V tomto případě umístěte robotický vysavač do nabíjecí stanice.

Zapněte a nabijte robotický vysavač

Chcete-li robotický vysavač zapnout, stiskněte a podržte tlačítko . Jakmile se rozsvítí kontrolka napájení, umístěte robotický vysavač do nabíjecí stanice a nechte jej nabít. Pro zachování optimálního výkonu vysoce výkonné lithium-iontové dobíjecí baterie udržujte robotický vysavač nabitý.

Poznámka: Pokud je baterie slabá, robotický vysavač nelze zapnout. V tomto případě umístěte robotický vysavač do nabíjecí stanice.

Vytírání

Poznámka: Před prvním vytíráním doporučujeme podlahy nechat alespoň třikrát vysát, aby se mop nezašel nadměrným množstvím nečistot.

B3-1—Vyjměte kombinovaný zásobník na prach a nádržku na vodu

Otevřete vrchní kryt a vyjměte jednotku.

B3-2—Naplňte nádržku na vodu

Sejměte zátku, naplňte nádržku vodou a řádně ji uzavřete.

Poznámky:

- Abyste zamezili korozi nebo poškození, používejte pouze čisticí prostředek značky Roborock.
- Neplňte nádržku horkou vodou, v opačném případě může dojít k deformaci nádržky.

• Při plnění nádržky ji nakloňte o 30°, aby se nenamočil filtr.
B3-3—Vložte kombinovaný zásobník na prach a nádržku na vodu zpět

Zacvakněte jednotku zpět.

B3-4—Připevněte držák mopovacího hadříku

Namočte a vyždímejte mopovací hadřík, zasuňte jej do úchyty a řádně připevněte.

Poznámka: Používejte pouze originální mopovací hadřík Roborock.

B3-5—Připevněte držák mopovacího hadříku

Zasouvejte držák podél spodní části robotického vysavače, dokud nezacvakne na místo.

Poznámka: Po 60 minutách vytírání doporučujeme mopovací hadřík vyprat, aby byl zajištěn správný průtok vody a kvalita úklidu.

B3-6—Vyjměte držák mopovacího hadříku

Poté, co se robotický vysavač vrátí do nabíjecí stanice, stiskněte západky po obou stranách vysavače a posuňte držák mopovacího hadříku směrem dozadu, abyste jej mohli vyjmout.

Poznámky:

- Po každém použití mopovací hadřík vyperte a pravidelně vylévejte zbylou vodu z nádržky.
- Pokud robotický vysavač nebude vytírat, vyjměte držák mopovacího hadříku.

PŘIPOJENÍ K APLIKACI

Tento robotický vysavač je kompatibilní s aplikacemi Roborock i Xiaomi Home. Vyberte si tu, která nejlépe vyhovuje vašim potřebám.

1. Stáhněte si aplikaci

1. V App Store nebo Google Play vyhledejte „Roborock“ nebo naskenujte QR kód, stáhněte aplikaci a nainstalujte





2. V App Store nebo Google Play vyhledejte „Xiaomi Home“, nebo naskenujte QR kód, stáhněte aplikaci a nainstalujte ji.



Resetujte Wi-Fi

1. Otevřete vrchní kryt, abyste odkryli kontrolku Wi-Fi.

2. Stiskněte a podržte tlačítka  a  dokud neuslyšíte hlasové upozornění „Resetting Wi-Fi“ („Resetování Wi-Fi“). Jakmile kontrolka Wi-Fi začne pomalu blikat, resetování bylo dokončeno. Robotický vysavač bude následně čekat na připojení.

Poznámky:

- Pokud se vám z důvodu konfigurace routeru, zapomenutého hesla nebo jiného důvodu nepodaří robotický vysavač připojit, resetujte Wi-Fi a přidejte vysavač coby nové zařízení.

- Po resetování Wi-Fi robotický vysavač aktivuje svůj Wi-Fi hotspot a kameru pro konfiguraci sítě. Kamera se používá pro skenování QR kódu v aplikaci Roborock. Záznamy z kamery se neukládají ani nejsou posílány na server. Kamera se po úspěšném připojení nebo pokud není QR kód naskenován do 5 minut automaticky vypne.

Přidejte zařízení



Otevřete aplikaci Roborock a klikněte na tlačítko „Search for device“ („Vyhledat zařízení“), nebo otevřete aplikaci Xiaomi Home, klikněte na „+“ v pravém horním rohu, postupujte podle pokynů aplikace a přidejte zařízení.

Poznámky:

- V důsledku aktualizací aplikací se skutečný postup může od výše uvedeného postupu mírně lišit. Vždy postupujte podle aktuálních pokynů aplikace.
- Podporována je pouze 2,4GHz Wi-Fi síť.
- Pokud doba připojování přesáhne jednu hodinu, Wi-Fi se automaticky vypne. Pokud se potřebujete znovu připojit, resetujte Wi-Fi.

POKYNY

Zapnutí/vypnutí

Chcete-li robotický vysavač zapnout, stiskněte a podržte tlačítko . Kontrolka napájení se rozsvítí a robotický vysavač vstoupí do pohotovostního režimu. Stisknutím a podržením tlačítka  robotický vysavač vypnete a ukončíte úklid.

Poznámka: Pokud se robotický vysavač nabíjí, nelze jej vypnout.

Spuštění úklidu

Chcete-li spustit úklid, stiskněte tlačítko . Robotický vysavač si na základě naskenování místností naplánuje trasu úklidu. Každou místnost následně rozdělí na oblasti ve tvaru čtverce, přičemž nejprve uklidí jeho okraj a poté pohyby ve tvaru písmene S jeho vnitřní část. Následně postupně uklidí všechny oblasti a tímto způsobem efektivně uklidí podlahy celé domácnosti.

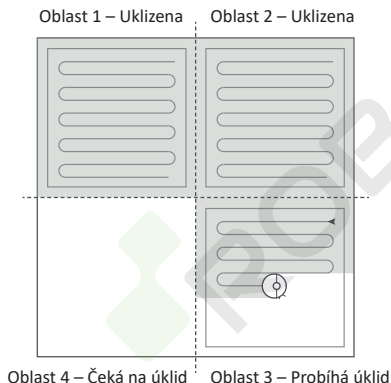

Poznámky:

Pokud je baterie příliš slabá, úklid nelze spustit. Než úklid znovu spustíte, nechte robotický vysavač nabít.

Pokud robotický vysavač dokončí úklid do 10 minut, automaticky jej provede znovu.

Pokud během nabíjení začne docházet baterie, robotický vysavač se automaticky vrátí do nabíjecí stanice. Následně bude pokračovat v úklidu tam, kde skončil.



Chcete-li, aby robotický vysavač vysál a následně se automaticky vrátil do nabíjecí stanice, spusťte jej v nabíjecí stanici. Během úklidu nabíjecí stanici nepřemísťujte.

Lokální úklid

Chcete-li spustit lokální úklid, stiskněte tlačítko . Velikost uklízené plochy: Robotický vysavač kolem sebe uklidí plochu o velikosti 1,5 x 1,5 m.

Poznámka: Po dokončení lokálního úklidu se robotický vysavač automaticky vrátí do výchozí pozice a přejde do pohotovostního režimu.

Pauza

Stisknutím libovolného tlačítka během úklidu robotický vysavač pozastavíte, stisknutím tlačítka  úklid opět spustíte a stisknutím tlačítka  jej pošlete zpět do nabíjecí stanice.

POKYNY

Poznámka: Pokud pozastavený robotický vysavač manuálně umístíte do nabíjecí stanice, ukončíte aktuální úklid.

Doplnění nádržky na vodu nebo praní mopovacího hadříku VibraRise

Chcete-li přidat vodu do nádržky nebo vyprat mopovací hadřík VibraRise, pozastavte robotický vysavač stisknutím libovolného tlačítka a vyjměte mopovací modul.

Po přidání vody nebo vyprání mopovacího hadříku VibraRise znovu připevněte mopovací modul a stiskněte tlačítko , čímž opět spustíte úklid.

Režim spánku

Pokud je robotický vysavač více jak 10 minut pozastaven, přejde do režimu spánku a kontrolka napájení každých pár sekund zabliká. Stisknutím libovolného tlačítka robotický vysavač opět probudíte.

Poznámky:

- Během nabíjení robotický vysavač nepřejde do režimu spánku.
- Pokud je robotický vysavač ponechán v režimu spánku více jak 12 hodin, automaticky se vypne.

Režim Nerušit

Režim Nerušit je ve výchozím nastavení aktivován od 22:00 do 8:00. Prostřednictvím aplikace jej lze vypnout nebo upravit jeho nastavení. Po aktivaci režimu Nerušit je ukončen úklid, vysavač nebude vydávat žádná hlasová upozornění a světlo kontrolky napájení se ztlumí.

Dětská pojistka

Stisknutím a podržením tlačítka  aktivujete/deaktivujete dětskou pojistku. Můžete ji rovněž nastavit v aplikaci. Po aktivaci dětské pojistky nebude robotický vysavač, který je v klidu, reagovat na stisknutí tlačítek. Pokud chcete robotický vysavač během úklidu nebo návratu do nabíjecí stanice pozastavit, stiskněte libovolné tlačítko.

Nabíjení

Po dokončení úklidu se robotický vysavač automaticky vrátí do nabíjecí stanice, aby se nabil.

Stisknutím tlačítka  na pozastaveném robotickém vysavači jej pošlete zpět do stanice. Kontrolka napájení během nabíjení pulzuje.

Poznámka: Pokud se robotickému vysavači nepodaří nabíjecí stanici najít, automaticky se vrátí do výchozí pozice. Umístěte robotický vysavač do stanice a nechte jej nabít.

Chyba

Pokud robotický vysavač během provozu zaznamená chybu, začne kontrolka napájení blikat červeně a ozve se hlasové upozornění. Řešení naleznete v sekci „Chyby“.

Poznámky:

- Pokud je robotický vysavač ponechán ve stavu chyby déle než 10 minut, automaticky přejde do režimu spánku.
- Pokud robotický vysavač ve stavu chyby manuálně umístíte do nabíjecí stanice, ukončíte aktuální úklid.

Resetování systému

Pokud robotický vysavač nereaguje na stisknutí tlačítek nebo jej nelze vypnout, resetujte systém. Stiskněte tlačítko Reset a vysavač se automaticky resetuje.

Poznámka: Po resetování systému se plánované úklidy, připojení Wi-Fi a další nastavení vrátí do továrního nastavení.

Obnovení továrního nastavení

Pokud robotický vysavač po resetování systému nefunguje správně, zapněte jej. Stiskněte a podržte tlačítko  a tlačítko Reset, dokud neuslyšíte hlasové upozornění „Restoring factory settings“ („Obnovení továrního nastavení“). Robotický vysavač se navrátí do továrního nastavení.

FUNKCE APLIKACE

Mapa úklidu

Správa map

Trasa vysávání a vytírání v reálném čase

Nastavení zón

Úprava mapy

Vlastní režimy úklidu

Plánovaný úklid

Čištění vybrané místnosti

Úklid vybraných zón

Zakázané zóny a neviditelné stěny

Vlastní režimy

Funkce Carpet Boost

Přepínání režimů úklidu

- Úrovně sacího výkonu
- Úrovně intenzity vytírání

Údaje o robotickém vysavači

Historie úklidu

Úroveň nabití baterie

Péče a údržba

Další funkce

- Aktualizace firmwaru
- Nastavení hlasitosti
- Výběr jazyka
- Režim Nerušit
- Podpora hlasových asistentů

Poznámka: Funkce a detaily aplikace se mohou v důsledku neustálého vývoje a aktualizací lehce lišit.

BĚŽNÁ ÚDRŽBA

Hlavní kartáč

* Čistěte každé 2 týdny a vyměňte každých 6-12 měsíců.

C1-1—Kryt hlavního kartáče

C1-2—Západky

C1-3—Hlavní kartáč

C1-4—Víčka hlavního kartáče

C1-5—Ložisko hlavního kartáče

C1-6—Otočte robotický vysavač, stiskněte západky a sejměte kryt hlavního kartáče.

C1-7—Vyměňte hlavní kartáč a jeho ložisko.

C1-8—Otočte víčky hlavního kartáče ve znázorněném směru uvolnění a sejměte je.

C1-9—Odstraňte vlasy a nečistoty namotané kolem hlavního kartáče, vložte hlavní kartáč zpět a nasadte kryt. Dbejte na to, aby všechny výstupky zapadly do drážek.

C1-10—Ujistěte se, že kryt hlavního kartáče je správně nasazen. Správně nainstalovaný kryt by měl mít všechny čtyři výstupky skryté.

Poznámky:

- Hlavní kartáč otřete vlhkým hadříkem a nechte jej uschnout mimo dosah přímého slunečního světla.
- K čištění hlavního kartáče nepoužívejte korozivní ani dezinfekční čisticí prostředky.

Boční kartáč

* Čistěte každý měsíc a vyměňte každých 3-6 měsíců.

1. Odšroubujte šroubek bočního kartáče.

2. Vyměňte a vyčistěte boční kartáč. Vložte kartáč zpět a utáhněte šroubek.

Všesměrové kolečko

* Čistěte dle potřeby.

C3-1—Pomocí vhodného nástroje (např. malého šroubováku) oddělte osu a vyjměte kolečko.

Poznámka: Nosný rám všesměrového kolečka nelze vyjmout.

C3-2—Osu a kolečko opláchněte vodou a odstraňte z nich vlasy a nečistoty. Kolečko pečlivě usušte a pevně jej zatlačte zpět na místo.

Hlavní kolečka

* Čistěte každý měsíc.

Očistěte kolečka měkkým suchým hadříkem.

Kombinovaný zásobník na prach a nádržka na vodu

* Čistěte každý týden a vyměňte každých 6-12 měsíců.

C5-1—Otevřete vrchní kryt robotického vysavače a vyjměte jednotku.

C5-2—Vyjměte filtr a poté vyprázdněte zásobník na prach.

C5-3—Vyprázdněte nádržku na vodu.

C5-4—Naplňte zásobník na prach čistou vodou a jemně jím zatřeste. Poté vylijte špinavou vodu.

Poznámka: Používejte pouze sladkou vodu bez přidaného čisticího prostředku, zabráníte tak ucpání zásobníku.

C5-5—Filtr několikrát opláchněte vodou a jemně na něj poklepejte, abyste uvolnili co nejvíce nečistot.

Poznámka: Nedotýkejte se povrchu filtru rukama, kartáči nebo ostrými předměty, abyste jej nepoškodili.

C5-6—Nechte jej 24 hodin schnout a vložte jej zpět.

Senzory robotického vysavače

* Čistěte každý měsíc.

Suchým měkkým hadříkem otřete všechny senzory, tj.:

C7-1—Senzor polohy nabíjecí stanice

C7-2—Senzor stěn

C7-3—Čtyři senzory proti pádu

Mopovací hadřík

C7-1—Sejměte mopovací hadřík z mopovacího modulu. Vyperte mopovací hadřík a nechte jej uschnout.

Poznámky:

Po dokončení úklidu mopovací hadřík vždy sejměte, aby se špinavá voda nedostala zpět do nádržky na čistou vodu.

Zašpiněný mopovací hadřík zhorší kvalitu vytírání. Po každém použití jej vyperte.

Nabíjecí kontakty

* Čistěte každý měsíc.

Nabíjecí kontakty nabíjecí stanice a robotického vysavače otřete suchým měkkým hadříkem.

Baterie

Robotický vysavač je vybaven zabudovanou vysoce výkonnou lithium-iontovou dobíjecí baterií. Chcete-li zachovat špičkový výkon baterie, udržujte robotický vysavač nabitý.

Poznámka: Pokud robotický vysavač nebudete delší dobu používat, vypněte jej a minimálně každé tři měsíce jej nabijte, aby nedošlo k poškození baterie v důsledku nadměrného vybití.

ZÁKLADNÍ PARAMETRY ROBOTICKÝ VYSAVAČ

Model	Q380RR
Baterie	14,4V/5 200mAh lithium-iontová baterie
Hmotnost	Cca 3,7 kg
Jmenovitý příkon	20 VDC 1,2 A
Doba nabíjení	<6 hodin

Poznámka: Sériové číslo je uvedeno na nálepce na spodní straně robotického vysavače.

Nabíjecí stanice

Model	CDZ11RR nebo CDZ12RR
Jmenovitý výkon	28 W
Jmenovitý příkon	100-240 V~
Jmenovitý výstup	20 VDC 1,2 A
Jmenovitá frekvence	50-60 Hz
Baterie	14,4V/5 200mAh lithium-iontová baterie

Chyby

Pokud robotický vysavač během úklidu zaznamená chybu, kontrolka začne rychle blikat červeně a ozve se hlasové upozornění. Nahlédněte do níže uvedené tabulky řešení problémů.

1. Po vyřešení problému robotický vysavač přemístěte a opět spusťte úklid.
2. Pokud robotický vysavač hlásí chybu senzoru, očistěte jej a znovu jej spusťte.
3. Pokud má baterie abnormální teplotu, počkejte, než se vrátí do normálu.

Chyba 1: LiDAR vysílá nebo laser jsou zablokované. Odstraňte překážku a zkuste to znovu.

Chyba 2: Zaseknutý nárazník. Vyčistěte jej a jemně na něj poklepejte, abyste uvolnili nečistoty.

Chyba 3: Kolečko je nad úrovní podlahy. Přemístěte robotický vysavač a znovu jej spusťte.

Chyba 4: Chyba senzoru proti pádu. Otfete senzory proti pádu, přemístěte robotický vysavač z dosahu vyvýšených hran a znovu jej spusťte.

Chyba 5: Zaseknutý hlavní kartáč. Očistěte hlavní kartáč a ložiska.

Chyba 6: Zaseknutý boční kartáč. Vyjměte a očistěte boční kartáč.

Chyba 7: Zaseknutá kolečka. Přemístěte robotický vysavač a znovu jej spusťte.

Chyba 8: Robotický vysavač uvízl. Odstraňte překážky.

Chyba 9: Zásobník na prach není nainstalovaný. Nainstalujte zásobník na prach a filtr.

Chyba 12: Slabá baterie. Nabijte robotický vysavač a znovu jej spusťte.

Chyba 13: Chyba během nabíjení. Očistěte nabíjecí kontakty a zkuste to znovu.

Chyba 14: Chyba baterie

Chyba 16: Robotický vysavač je nakloněný. Umístěte jej na rovný povrch a znovu jej spusťte.

Chyba 17: Chyba bočního kartáče. Resetujte robotický vysavač.

Chyba 18: Chyba ventilátoru. Resetujte robotický vysavač.

Chyba 21: Stlačený svislý nárazník. Přemístěte robotický vysavač a znovu jej spusťte.

Chyba 22: Chyba lokalizačního vysíláče nabíjecí stanice. Otfete jej a zkuste to znovu.

Chyba 23: Robotický vysavač se nevrátil do nabíjecí stanice. Otfete lokalizační vysíláč nabíjecí stanice a zkuste to znovu.

Chyba 26: Senzor stěn je zašpiněný. Otfete senzor stěn.

Zablokovaný nebo vlhký filtr. Očistěte a důkladně osušte filtr a zkuste to znovu.

Byla detekována zakázaná zóna nebo neviditelná stěna. Přemístěte robotický vysavač mimo danou oblast.

Chyba systému. Resetujte robotický vysavač.

Poznámka: Některé problémy je možné vyřešit resetováním systému.

Pokud problém přetrvává, kontaktujte náš tým proprdejního servisu:
Podpora pro Evropu support@roborock-eu.com
Podpora pro Austrálii: service@roborock.com.au

ČASTO KladenÉ DOTAZY

Problém	Řešení
Robotický vysavač nelze zapnout.	<ul style="list-style-type: none"> Slabá baterie. Umístěte robotický vysavač do nabíjecí stanice, aby se před použitím nabíl. Teplota baterie je příliš vysoká, nebo příliš nízká. Robotický vysavač používejte pouze při teplotách v rozmezí od 4 °C do 40 °C.
Robotický vysavač se nenabíjí.	<ul style="list-style-type: none"> Pokud nabíjecí stanice není napájena, zkontrolujte, zda jsou oba konce napájecího kabelu správně zapojeny. Pokud je kontakt špatný, očistěte nabíjecí kontakty nabíjecí stanice a robotického vysavače. Zkontrolujte, zda svítí kontrolka nabíjecí stanice.
Pomalé nabíjení	<ul style="list-style-type: none"> Pokud je robotický vysavač používán při vysokých nebo nízkých teplotách, automaticky sníží rychlost nabíjení, aby byla prodloužena životnost baterie. Nabíjecí kontakty jsou zašpiněné. Očistěte je suchým hadříkem.
Robotický vysavač se nemůže vrátit do nabíjecí stanice.	<ul style="list-style-type: none"> Okolo stanice je příliš mnoho překážek. Přesuňte ji do volnějšího prostoru. Robotický vysavač je příliš daleko od nabíjecí stanice. Umístěte jej blíže a znovu spusťte.
Neobvyklé chování	<ul style="list-style-type: none"> Restartujte robotický vysavač.
Robotický vysavač během úklidu vydává nadměrný hluk.	<ul style="list-style-type: none"> Hlavní kartáč, boční kartáč nebo hlavní kolečka mohou být zaseknuté. Vypněte robotický vysavač a očistěte je. Všesměrové kolečko je zaseknuté. Vyměňte jej pomocí šroubováku a očistěte. Wi-Fi je vypnutá. Resetujte Wi-Fi a zkuste to znovu. Špatný Wi-Fi signál. Umístěte robotický vysavač do oblasti se silným Wi-Fi signálem. Neobvyklé Wi-Fi připojení. Resetujte Wi-Fi, stáhněte nejnovější verzi mobilní aplikace a zkuste to znovu. Aktuální zařízení není podporováno. Podporované modely jsou uvedeny v aplikaci. Robotický vysavač nelze připojit k Wi-Fi. V nastavení routeru může být chyba. Pro pomoc při řešení problémů kontaktujte zákaznický servis společnosti Roborock.
Robotický vysavač nelze připojit k Wi-Fi.	

Špatná kvalita úklidu nebo vypadávání prachu

- Zásobník na prach je plný a je nutné jej vyprázdnit.
- Filter je zablokovaný a je nutné jej očistit.
- Hlavní kartac je zaneseny nečistotami a je nutné jej očistit.

Neproběhl plánovaný úklid.

- Slabá baterie. Plánovaný úklid může proběhnout pouze pokud je úroveň nabití baterie vyšší než 20 %.

Spotřebovaná robotický vysavač energi vřdy, když je v nabíjecí stanici?

- Vysavač je v nabíjecí stanici napájen, aby byl zachován výkon baterie, ale spotřeba energie je minimální.

Musí se při prvních třech použitích robotický vysavač nabíjet po dobu 16 hodin?

- Ne. Lithiová baterie nemá paměťový efekt. Jakmile je robotický vysavač jednou plně nabitý, lze jej kdykoliv použít.

Během vytírání teče příliš malé množství vody nebo neteče žádná voda.

- Zkontrolujte, zda je v nádržece na vodu voda a přečtěte si uživatelskou příručku, kde naleznete veškeré pokyny týkající se správné instalace kombinovaného zásobníku na prach a nádržky na vodu, držáku mopovacího hadříku a mopovacího hadříku.

Robotický vysavač po nabití nepokračuje v úklidu.

- Ujistěte se, že robotický vysavač není v režimu Nerušit. Režim Nerušit zabraňuje automatickému dobíjení.
- Pokud byl robotický vysavač manuálně umístěn do nabíjecí stanice dříve než se mohl automaticky nabít, nemůže pokračovat v úklidu.

Robotický vysavač se nemůže vrátit do nabíjecí stanice, pokud dokončil lokální úklid nebo pokud byl manuálně přemístěn.

- Robotický vysavač po dokončení lokálního úklidu nebo zásadní změně pozice znovu vygeneruje mapu. Pokud je nabíjecí stanice příliš daleko, nemusí být vysavač schopen se do ní automaticky vrátit, aby se nabíl, a je nutné jej do stanice umístit manuálně.

Robotický vysavač začal během úklidu vynechávat určitá místa.

- Senzor stěn nebo senzory proti pádu mohou být zašpiněné. Očistěte je suchým měkkým hadříkem.

INFORMACE O LIKVIDACI (OEEZ)

Správná likvidace tohoto výrobku. Tento symbol znamená, že tento výrobek nesmí být v rámci EU likvidován s běžným komunálním odpadem. Výrobek recyklujte zodpovědně, aby se předešlo možným škodám na životním prostředí nebo lidském zdraví způsobeném nekontrolovanou likvidací odpadu a abyste podpořili opětovné využití materiálních zdrojů. Použitý výrobek můžete odevzdat na určená sběrná místa nebo kontaktujte prodejce, u kterého jste výrobek koupili. Výrobce může tento výrobek převzít a zajistit jeho bezpečnou likvidaci.



INFORMACE O ZÁRUCE

Záruční doba je dána zákony země, ve které se výrobek prodává, a je odpovědností prodejce. Záruka se vztahuje pouze na vady materiálu nebo zpracování.

Opravy v rámci záruky se smí provádět pouze v autorizovaném servisním centru. Při uplatnění reklamace v rámci záruky musí být předložen originál kupní smlouvy (s uvedeným datem nákupu).

Záruka se nevztahuje na:

- Běžné opotřebení a díry/praskliny.
- Nesprávné použití, např. přetížení spotřebiče, použití neschváleného příslušenství, použití síly.
- Poškození způsobené vnějšími vlivy.
- Poškození způsobené nedodržením pokynů uživatelské příručky, např. připojením spotřebiče k nevhodnému zdroji napájení nebo nedodržením pokynů k instalaci.
- Částečně nebo zcela demontované spotřebiče.

Robotic Vacuum Cleaner

Model výrobku: Q380RR

Výrobce: Beijing Roborock Technology Co., Ltd.

Adresa výrobce: Floor 6, Suite 6016, 6017, 6018, Building C, Kangjian Baosheng Plaza, No.8 Heiquan Road, Haidian District, Beijing, P.R. China

Více informací naleznete na našich webových stránkách: www.roborock.com

Chcete-li využít služby poprodejní podpory, kontaktujte náš tým poprodejního servisu:

Podpora pro Evropu support@roborock-eu.com

Podpora pro Austrálii: service@roborock.com.au



SK | UŽIVATEĽSKÁ PRÍRUČKA

OBSAH

Bezpečnostné opatrenia

Vysvetlenie medzinárodných symbolov

Opis výrobku

Inštalácia

Pripojenie k aplikácii

Pokyny

Bežná údržba

Základné parametre

Chyby

Najčastejšie problémy



SK | UŽIVATEĽSKÁ PRÍRUČKA BEZPEČNOSTNÉ INFORMÁCIE

VAROVANIE

Na nabitie batérie používajte iba odnímateľnú napájaciu jednotku Rororock CDZ11RR, CDZ12RR, AED03HRR alebo AED04HRR dodanú spoločne s výrobkom.

Nepoužívajte tento výrobok na vyvýšených plochách, ktoré nie sú vybavené bariérami, ako sú napr. podlahy poschodí, otvorené terasy alebo povrchy nábytku.

Pred spustením vysávania z podlahy odstráňte ľahké predmety (napr. plastové vrecká) a krehké predmety (napr. vázy), aby spotrebiču neprekážali a nepoškodil ho.

Na výrobok nekladte žiadne predmety (ani neusadzujte deti a domáce zvieratá) bez ohľadu na to, či je alebo nie je v prevádzke.

Nepoužívajte výrobok na vysávanie horiacich predmetov (napr. ohorkov cigariet).

Nepoužívajte výrobok na vysávanie tvrdých alebo ostrých predmetov (napr. úlomky, črepy alebo nechty).

Pred čistením alebo údržbou je výrobok nutné vypnúť a odpojiť od zásuvky.

Ak výrobok nebudete dlhšie používať, plne ho nabite, vypnite a uložte na chladné a suché miesto. Minimálne každé tri mesiace ho nabite, aby nedošlo k poškodeniu batérie v dôsledku nadmerného vybitia.

Vysvetlenie medzinárodných symbolov

~ – symbol STRIEDAVÉHO PRÚDU [symbol IEC 60417-5032 (2009-02)]

Ě – symbol JEDNOSMERNÉHO PRÚDU [symbol IEC 60417-5031 (2009-02)]

OPIS VÝROBKU

Robotický vysávač (pohľad zhora)

⏻ Napájanie/Vysávanie

- Stlačením a podržaním tohto tlačidla robotický vysávač zapnete alebo vypnete.
- Stlačením spustíte vysávanie.

🔋 Kontrolka napájania

- Biela: Nabitie batérie $\geq 20\%$
- Červená: Úroveň nabitia batérie $< 20\%$
- Pulzuje: Nabíjanie alebo spúšťanie
- Bliká červeno: Chyba

🏠 Lokálne vysávanie/Detská poistka

- Stlačením tohto tlačidla spustíte lokálne vysávanie.
- Stlačením a podržaním tohto tlačidla na 3 sekundy aktivujete/deaktivujete detskú poistku.

Návrat do nabíjacej stanice

- Po stlačení sa robotický vysávač vráti do nabíjacej stanice.

Poznámka: Stlačením ľubovoľného tlačidla počas vysávania alebo návratu do nabíjacej stanice robotický vysávač zastaví.

A1-1 – Nárazník

A1-2 – Senzor LiDAR

A1-3 – Západka krytu

A1-4 – Senzor polohy nabíjacej stanice

Nabíjacia stanica

A5-1 – Kontrolka napájania nabíjacej stanice

A5-2 – Lokalizačný vysielač nabíjacej stanice

A5-3 – Nabíjacie kontakty

A5-4 – Zdierka

A5-5 – Čistiace kefy elektród

Robotický vysávač (pohľad zospodu)

A2-1 – Senzory proti pádu

A2-2 – Senzor detekcie koberca

A2-3 – Všesmerové koliesko

A2-4 – Nabíjacie kontakty

A2-5 – Bočná kefa

A2-6 – Hlavné koliesko

A2-7 – Hlavná kefa

A2-8 – Západky krytu hlavnej kefy

Robotický vysávač (s otvoreným vrchným krytom)

A3-1 – Kontrolka Wi-Fi

• Nesvieti: Wi-Fi vypnutá

• Pomaly bliká: Čakanie na pripojenie

• Rýchlo bliká: Pripájanie

• Svetí: Wi-Fi pripojená

A3-2 – Resetovanie systému

A3-3 – Držiak mopovacej handričky

A3-4 – Ventilačný otvor

Kombinovaný zásobník na prach a nádržka na vodu

A4-1 – Zátka nádržky na vodu

A4-2 – Vodný filter

A4-3 – Umývateľný filter

Držiak handry mpu

A7-1 – Príchytky mopovacej handričky

A7-2 – Držiak mopovacej handričky

A7-3 – Spona držiaka mopovacej handričky

Mopovacia handrička

A8-1 – Mopovacia handrička

A8-2 – Suchý zips

Napájací kábel

Podložka proti vlhkosti



INŠTALÁCIA

DÔLEŽITÉ INFORMÁCIE

1. Odstráňte zo zeme káble a voľne ležiace predmety a upracte všetky nestabilné, krehké, cenné alebo nebezpečné predmety, aby ste zabránili zraneniu osôb alebo poškodeniu majetku v dôsledku zamotania, nárazu alebo prevrátenia týchto predmetov robotickým vysávačom.
2. Ak používate robotický vysávač na vyvýšenom mieste, vždy použite bezpečnú fyzickú bariéru, aby ste zabránili náhodnému pádu, ktorý by mohol mať za následok zranenie osôb alebo poškodenie majetku.

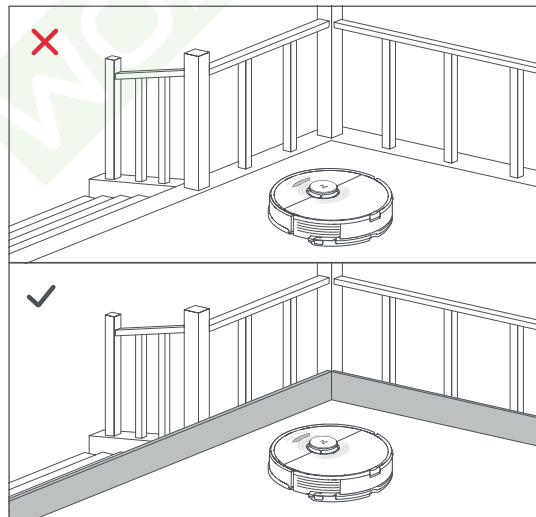
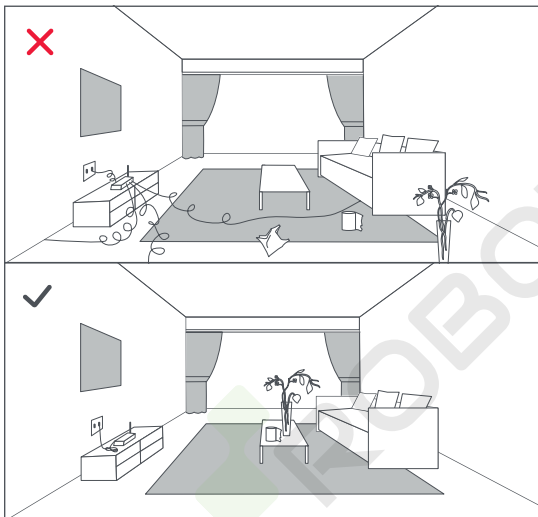

Poznámka: Pri prvom použití robotického vysávača sledujte jeho pohyb po celý čas vysávania a dávajte pozor na prípadné prekážky alebo problémy. Pri ďalšom použití už nebude tento dohľad nutný.

Umiestnenie nabíjacej stanice

Umiestnite stanicu na rovnú podlahu k stene. Pripojte ju k napájaniu.

B1-1 Viac než 0,5 m

B1-2 Viac než 1,5 m

Poznámky:

Zaistite, aby po oboch stranách nabíjacej stanice bol priestor s veľkosťou najmenej 0,5 m a viac než 1,5 m pred stanicou.

Ak je napájací kábel zvisle k podlahe, môže ho robotický vysávač zachytiť a posunúť nabíjajúcu stanicu alebo ju odpojiť od napájania.

Kontrolka nabíjacej stanice svieti, ak je pripojená k elektrickej sieti, a zhasne, ak sa robotický vysávač nabíja.

Udržujte nabíjajúcu stanicu mimo dosahu priameho slnečného svetla a všetkého, čo by mohlo blokovať lokalizačný vysieláč, v opačnom prípade sa robotický vysávač nebude musieť byť schopný do stanice vrátiť.

Zapnite a nabite robotický vysávač

Ak chcete robotický vysávač zapnúť, stlačte a podržte tlačidlo . Hneď ako sa rozsvieti kontrolka napájania, umiestnite robotický vysávač do nabíjacej stanice a nechajte ho nabíť. S cieľom zachovať optimálny výkon vysokovýkonnej lítiovú-ionovej dobíjacej batérie udržiavajte robotický vysávač nabitý.

Poznámka: Ak je batéria slabá, robotický vysávač nie je možné zapnúť. V tomto prípade umiestnite robotický vysávač do nabíjacej stanice.

Vytieranie

Poznámka: Pred prvým vytieraním odporúčame podlahy nechať aspoň trikrát vysať, aby sa mop nezaniesol nadmerným množstvom nečistôt.

B3-1 – Vyberte kombinovaný zásobník na prach a nádržku na vodu

Otvorte vrchný kryt a vyberte jednotku.

B3-2 – Naplňte nádržku na vodu

Odstráňte zátku, naplňte nádržku vodou a riadne ju uzatvorte.

Poznámky:

- Aby ste zamedzili korózii alebo poškodeniu, používajte iba čistiaci prostriedok značky Roborock.
- Neplňte nádržku horúcou vodou, v opačnom prípade môže dôjsť k deformácii nádržky.
- Pri plnení nádržky ju nakloňte o 30°, aby sa nenamočil filter.

B3-3 – Vložte kombinovaný zásobník na prach a nádržku na vodu späť

Zacvaknite jednotku späť.

B3-4 – Pripevnite držiak mopovacej handričky

Namočte a vyžmýkajte mopovaciu handričku, zasuňte ju do príchytky a riadne pripevnite.

Poznámka: Používajte iba originálnu mopovacu handričku Rororock.

B3-5 – Pripevnite držiak mopovacej handričky

Zasúvajte držiak pozdĺž spodnej časti robotického vysávača, pokým nezacvakne na miesto.

Poznámka: Po 60 minútach vytierania odporúčame mopovacu handričku vyprať, aby bol zaistený správny prietok vody a kvalita čistenia.

B3-6 – Vyberte držiak mopovacej handričky

Po tom, čo sa robotický vysávač vráti do nabíjacej stanice, stlačte západky po oboch stranách vysávača a posuňte držiak mopovacej handričky smerom dozadu, aby ste ju mohli vybrať.

Poznámky:

- Po každom použití mopovacu handričku vyperte a pravidelne vylievajte zvyšnú vodu z nádržky.
- Ak robotický vysávač nebude vytierať, vyberte držiak mopovacej handričky.

PRIPOJENIE K APLIKÁCI

Tento robotický vysávač je kompatibilný s aplikáciami Roborock aj Xiaomi Home. Vyberte si tú, ktorá najlepšie vyhovuje vašim potrebám.

Stiahnite si aplikáciu

Možnosť 1: V App Store alebo Google Play vyhľadajte „Roborock“ alebo naskenujte QR kód, stiahnite aplikáciu a nainštalujte ju.





Možnosť 2: V App Store alebo Google Play vyhľadajte „Xiaomi Home“ alebo naskenujte QR kód, stiahnite si aplikáciu a nainštalujte ju.



Resetujte Wi-Fi

1. Otvorte vrchný kryt, aby ste odkryli kontrolku Wi-Fi.

2. Stlačte a podržte tlačidlá  a  , pokým nezačujete hlasové upozornenie „Resetting Wi-Fi“ („Resetovanie Wi-Fi“). Keď kontrolka Wi-Fi začne pomaly blikať, resetovanie bolo dokončené. Robotický vysávač bude následne čakať na pripojenie.

Poznámky:

- Ak sa vám z dôvodu konfigurácie routera, zabudnutého hesla alebo iného dôvodu nepodarí robotický vysávač pripojiť, resetujte Wi-Fi a pridajte vysávač ako nové zariadenie.

- Po resetovaní Wi-Fi robotický vysávač aktivuje svoj Wi-Fi hotspot a kameru pre konfiguráciu siete. Kamera sa používa na skenovanie QR kódu v aplikácii Roborock. Záznamy z kamery sa neukladajú ani sa neposielajú na server. Kamera sa po úspešnom pripojení alebo ak do 5 minút nenaskujete QR kód automaticky vypne.

Pridajte zariadenie



Otvorte aplikáciu Roborock a kliknite na tlačidlo „Search for device“ („Vyhľadať zariadenie“) alebo otvorte aplikáciu Xiaomi Home, kliknite na „+“ v pravom hornom rohu, postupujte podľa pokynov aplikácie a pridajte zariadenie.

Poznámky:

- V dôsledku aktualizácií aplikácií sa skutočný postup môže od vyššie uvedeného postupu mierne líšiť. Vždy postupujte podľa aktuálnych pokynov aplikácie.
- Podporovaná je iba 2,4 GHz Wi-Fi sieť.
- Ak pripájanie presiahne jednu hodinu, Wi-Fi sa automaticky vypne. Ak sa potrebujete znovu pripojiť, resetujte Wi-Fi.

POKYNY

Zapnutie/vypnutie

Ak chcete robotický vysávač zapnúť, stlačte a podržte tlačidlo . Kontrolka napájania sa rozsvieti a robotický vysávač vstúpi do pohotovostného režimu. Stlačením a podržaním tlačidla  robotický vysávač vypnete a ukončíte vysávanie.

Poznámka: Ak sa robotický vysávač nabíja, nie je možné ho vypnúť.

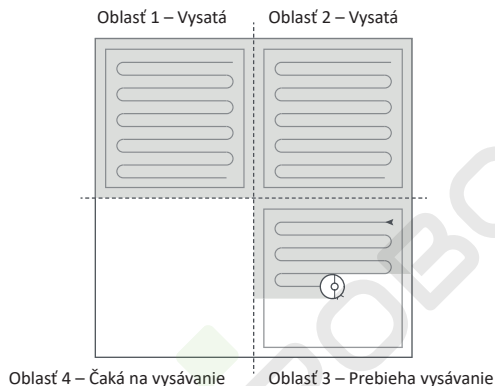

Spustenie vysávania

Ak chcete spustiť vysávanie, stlačte tlačidlo . Robotický vysávač si na základe naskenovania miestností naplánuje trasu vysávania. Každú miestnosť následne rozdelí na oblasti v tvare štvorca, pričom najprv vysaje jeho okraj a potom pohybmi v tvare písmena S jeho vnútornú časť. Následne postupne vysaje všetky oblasti a týmto spôsobom efektívne vysaje podlahy celej domácnosti.

Poznámky:

- Ak chcete, aby robotický vysávač vysal a následne sa automaticky vrátil do nabíjacej stanice, spustíte ho v nabíjacej stanici. Počas vysávania nabíjaciu stanicu nepremiestňujte.

- Ak je batéria príliš slabá, vysávanie nie je možné spustiť.

Skôr ako vysávanie znovu spustíte, nechajte robotický vysávač nabíť.

- Ak robotický vysávač dokončí vysávanie do 10 minút, automaticky ho vykoná znovu.

- Ak sa počas nabíjania začne miňať batéria, robotický vysávač sa automaticky vráti do nabíjacej stanice.

Následne bude pokračovať vo vysávaní tam, kde skončil.



- Pred spustením vytierania sa uistite, že bola mopovacia handrička správne nainštalovaná.

Lokálne vysávanie

Ak chcete spustiť lokálne vysávanie, stlačte tlačidlo .
Veľkosť vysávanej plochy: Robotický vysávač okolo seba vysaje plochu s veľkosťou 1,5 × 1,5 m.

Poznámka: Po dokončení lokálneho vysávania sa robotický vysávač automaticky vráti do východiskovej pozície a prejde do pohotovostného režimu.

Pauza

Stlačením ľubovoľného tlačidla počas vysávania robotický vysávač pozastavíte, stlačením tlačidla  vysávanie opäť spustíte a stlačením tlačidla  ho pošlete späť do nabíjacej stanice.

Poznámka: Ak pozastavený robotický vysávač manuálne umiestnite do nabíjacej stanice, ukončíte aktuálne vysávanie.

Doplnenie nádržky na vodu alebo pranie mopovacej handričky

Ak chcete pridať vodu do nádržky alebo vyprať mopovaciu handričku VibraRise, pozastavte robotický vysávač stlačením ľubovoľného tlačidla a vyberte mopovací modul.

Po pridaní vody alebo vypraní mopovacej handričky VibraRise znovu pripevnite mopovací modul a stlačte tlačidlo , čím opäť spustíte vysávanie.

Režim spánku

Ak je robotický vysávač viac ako 10 minút pozastavený, prejde do režimu spánku a kontrolka napájania každých pár sekúnd zabliká. Stlačením ľubovoľného tlačidla robotický vysávač opäť prebudíte.

Poznámky:

- Počas nabíjania robotický vysávač neprejde do režimu spánku.
- Ak robotický vysávač necháte v režime spánku viac ako 12 hodín, automaticky sa vypne.

Režim Nerušiť

Režim Nerušiť je v predvolenom nastavení aktívovaný od 22:00 do 8:00 hod. Prostredníctvom aplikácie ho je možné vypnúť alebo upraviť jeho nastavenie. Po aktivácii režimu Nerušiť sa ukončí vysávanie, vysávač nebude vydávať žiadne hlasové upozornenia a svetlo kontrolky napájania sa stlmí.

Detská poistka

Stlačením a podržaním tlačidla  aktivujete/deaktivujete detskú poistku. Môžete ju zároveň nastaviť v aplikácii. Po aktivácii detskej poistky nebude robotický vysávač, ktorý je v pokoji, reagovať na stlačenie tlačidiel. Ak chcete robotický vysávač počas vysávania alebo návratu do nabíjacej stanice pozastaviť, stlačte ľubovoľné tlačidlo.

Nabíjanie

Po dokončení práce sa robotický vysávač automaticky vráti do nabíjacej stanice, aby sa nabíjil.

Stlačením tlačidla  na pozastavenom robotickom vysávači ho pošlete späť do stanice. Kontrolka napájania počas nabíjania pulzuje.

Poznámka: Ak sa robotickému vysávaču nepodarí nájsť nabíjajúcu stanicu, automaticky sa vráti do základnej pozície. Umiestnite robotický vysávač do stanice a nechajte ho nabíť.

Chyba

Ak robotický vysávač počas prevádzky zaznamená chybu, začne kontrolka napájania blikať červeno a ozve sa hlasové upozornenie. Riešenie nájdete v sekcii „Chyby“.

Poznámky:

- Ak robotický vysávač necháte v stave chyby dlhšie než 10 minút, automaticky prejde do režimu spánku.
- Ak robotický vysávač v stave chyby manuálne umiestnite do nabíjacej stanice, ukončíte aktuálne vysávanie.

Resetovanie systému

Ak robotický vysávač nereaguje na stlačenie tlačidiel alebo ho nie je možné vypnúť, resetujte systém. Stlačte tlačidlo Reset a vysávač sa automaticky resetuje.

Poznámka: Po resetovaní systému sa plánované vysávania, pripojenie Wi-Fi a ďalšie nastavenia vrátia do továrenského nastavenia.

Obnovenie továrenského nastavenia

Ak robotický vysávač po resetovaní systému nefunguje správne, zapnite ho. Stlačte a podržte tlačidlo  a tlačidlo Reset, pokým nezačujete hlasové upozornenie „Restoring factory settings“ („Obnovenie továrenského nastavenia“). Robotický vysávač sa vráti na továrenské nastavenie.

FUNKCIE APLIKÁCIE

Mapa vysávania

Správa máp

Trasa vysávania a vytierania v reálnom čase

Nastavenie zón

Úprava mapy

Vlastné režimy vysávania

Plánované vysávanie

Čistenie vybranej miestnosti

Vysávanie vybraných zón

Zakázané zóny a neviditeľné steny

Vlastné režimy

Funkcia Carpet Boost

Prepínanie režimov vysávania

- Úrovne nasávacieho výkonu
- Úrovne intenzity vytierania

Údaje o robotickom vysávači

História vysávania

Úroveň nabitia batérie

Starostlivosť a údržba

Ďalšie funkcie

- Aktualizácia firmvéru
- Nastavenie hlasitosti
- Výber jazyka
- Režim Nerušiť
- Podpora hlasových asistentov

Poznámka: Funkcie a detaily aplikácie sa môžu v dôsledku neustáleho vývoja a aktualizácií čiastočne líšiť.

BEŽNÁ ÚDRŽBA

Hlavná kefa

* Čistite každé 2 týždne a vymeňte každých 6 – 12 mesiacov.

C1-1 – Kryt hlavnej kefy

C1-2 – Západky

C1-3 – Hlavná kefa

C1-4 – Viečka hlavnej kefy

C1-5 – Ložisko hlavnej kefy

C1-6 – Otočte robotický vysávač, stlačte západky a odstráňte kryt hlavnej kefy.

C1-7 – Vyberte hlavnú kefu a jej ložisko.

C1-8 – Otočte viečkami hlavnej kefy v znázornenom smere uvoľnenia a odstráňte ich.

C1-9 – Odstráňte vlasy a nečistoty namotané okolo hlavnej kefy, vložte hlavnú kefu späť a nasadte kryt. Dbajte na to, aby všetky výstupky zapadli do drážok.

C1-10 – Uistite sa, že je kryt hlavnej kefy správne nasadený. Správne nainštalovaný kryt by mal mať všetky štyri výstupky skryté.

Poznámky:

- Hlavnú kefu utrite vlhkou handričkou a nechajte ju uschnúť mimo dosahu priameho slnečného svetla.
- Na čistenie hlavnej kefy nepoužívajte korozívne ani dezinfekčné čistiace prostriedky.

Bočná kefa

* Čistite každý mesiac a vymeňte každých 3 – 6 mesiacov.

1. Odskrutkujte skrutku bočnej kefy.

2. Vyberte a vyčistite bočnú kefu. Vložte kefu späť a dotiahnite skrutku.

Všesmerové koliesko

C3-1 – Pomocou vhodného nástroja (napr. malého skrutkovača) oddeľte os a vyberte koliesko.

Poznámka: Nosný rám všesmerového kolieska nemožno vybrať.

C3-2 – Os a koliesko opláchnite vodou a odstráňte z nich vlasy a nečistoty. Koliesko dôkladne usušte a pevne ho zatlačte späť na miesto.

Hlavné kolieska

* Čistite každý mesiac.

Očistite kolieska mäkkou suchou handričkou.

Kombinovaný zásobník na prach a nádržka na vodu

* Čistite každý týždeň a vymeňte každých 6 – 12 mesiacov.

C5-1 – Otvorte vrchný kryt robotického vysávača a vyberte jednotku.

C5-2 – Vyberte filter a potom vyprázdnite zásobník na prach.

C5-3 – Vyprázdnite nádržku na vodu.

C5-4 – Naplňte zásobník na prach čistou vodou a jemne ním zatrasťte. Potom vylejte špinavú vodu.

Poznámka: Používajte iba sladkú vodu bez pridaného čistiaceho prostriedku, zabránite tak zapchatiu zásobníka.

C5-5 – Filter niekoľkokrát opláchnite vodou a jemne naň poklepte, aby ste uvoľnili čo najviac nečistôt.

Poznámka: Nedotýkajte sa povrchu filtra rukami, kefami alebo ostrými predmetmi, aby ste ho nepoškodili.

C5-6 – Nechajte ho 24 hodín schnúť a vložte ho späť.

Poznámka: V prípade potreby kúpte ďalší filter a striedajte ich.

Mopovacia handrička

C7-1 – Odstráňte mopovaciu handričku z mopovacieho modulu. Vyperte mopovaciu handričku a nechajte ju uschnúť.

Poznámka: Špinavý mop zhorší kvalitu vytierania. Po každom použití ho vyperte.

Senzory robotického vysávača

* Čistite každý mesiac.

Suchou mäkkou handričkou vyčistite všetky senzory, t. j.:

C7-1 – Senzor polohy nabíjacej stanice

C7-2 – Senzor stien

C7-3 – Štyri senzory proti pádu

Batéria

Robotický vysávač je vybavený zabudovanou vysokovýkonnou lítiovo-iónovou dobíjacou batériou. Ak chcete zachovať špičkový výkon batérie, robotický vysávač udržiavajte nabitý.

Poznámka: Ak robotický vysávač nebudete dlhšie používať, vypnite ho a minimálne každé tri mesiace ho nabite, aby nedošlo k poškodeniu batérie v dôsledku nadmerného vybíjania.

ZÁKLADNÉ PARAMETRE ROBOTICKÝ VYSAVAČ

Model	Q380RR
Batéria	14,4 V/5 200 mAh lítiovo-iónová batéria
Hmotnosť	cca 3,7 kg
Menovitý príkon	20 VDC/1,2 A
Dĺžka nabíjania	< 6 hodín

Poznámka: Sériové číslo je uvedené na nálepke na spodnej strane robotického vysávača.

Nabíjacia stanica

Model	CDZ11RR alebo CDZ12RR
Menovitý výkon	28 W
Menovitý príkon	100 – 240 V~
Menovitý výstup	20 VDC/1,2 A
Menovitá frekvencia	50 – 60 Hz
Batéria	14,4 V/5 200 mAh lítiovo-iónová batéria

Chyby

Ak robotický vysávač počas vysávania zaznamená chybu, kontrolka začne rýchlo blikať červeno a ozve sa hlasové upozornenie. Nazrite do nižšie uvedenej tabuľky s riešeniami problémov.

1. Po vyriešení problému robotický vysávač premiestnite a opäť spustite vysávanie.
2. Ak robotický vysávač hlási chybu senzora, očistite ho a znovu ho spustite.
3. Ak má batéria abnormálnu teplotu, počkajte, kým sa vráti do normálu.

Chyba 1: LIDAR vysielač alebo laser sú zablokované. Odstráňte prekážku a skúste to znovu.

Chyba 2: Zaseknutý nárazník. Vyčistite ho a jemne naň poklepte, aby ste uvoľnili nečistoty.

Chyba 3: Kolesko je nad úrovňou podlahy. Premiestnite robotický vysávač a znovu ho spustite.

Chyba 4: Chyba senzora proti pádu. Utrite senzory proti pádu, robotický vysávač premiestnite z dosahu vyvýšených hrán a znova ho spustite.

Chyba 5: Zaseknutá hlavná kefa. Očistite hlavnú kefu a ložiská.

Chyba 6: Zaseknutá bočná kefa. Vyberte a vyčistite bočnú kefu.

Chyba 7: Zaseknuté koleska. Premiestnite robotický vysávač a znovu ho spustite.

Chyba 8: Robotický vysávač uviazol. Odstráňte prekážky.

Chyba 9: Zásobník na prach nie je nainštalovaný. Nainštalujte zásobník na prach a filter.

Chyba 12: Slabá batéria. Nabite robotický vysávač a znovu ho spustite.

Chyba 13: Chyba počas nabíjania. Očistite nabíjacie kontakty a skúste to znovu.

Chyba 14: Chyba batérie

Chyba 16: Robotický vysávač je naklonený. Umiestnite ho na rovný povrch a znovu ho spustite.

Chyba 17: Chyba bočnej kefy. Resetujte robotický vysávač.

Chyba 18: Chyba ventilátora. Resetujte robotický vysávač.

Chyba 21: Stlačený zvislý nárazník. Premiestnite robotický vysávač a znovu ho spustite.

Chyba 22: Chyba lokalizačného vysielača nabíjacej stanice. Utrite ho a skúste to znovu.

Chyba 23: Robotický vysávač sa nevrátil do nabíjacej stanice. Utrite lokalizačný vysielač nabíjacej stanice a skúste to znovu.

Chyba 26: Senzor stien je zašpinený. Utrite senzor stien.

Zablokovaný alebo vlhký filter. Očistite a dôkladne osušte filter a skúste to znovu.

Bola detegovaná zakázaná zóna alebo neviditeľná stena. Premiestnite robotický vysávač mimo danej oblasti.

Chyba systému. Resetujte robotický vysávač.

Poznámka: Niektoré problémy je možné vyriešiť resetovaním systému.

ČASTO KladenÉ Otázky

Problém	Riešenie
	<ul style="list-style-type: none"> Slabá batéria. Robotický vysávač umiestnite do nabíjacej stanice, aby sa pred použitím nabíj.
Robotický vysávač nejde zapnúť.	<ul style="list-style-type: none"> Teplota batérie je príliš vysoká alebo príliš nízka. Robotický vysávač používajte iba pri teplotách v rozmedzí od 4 °C do 40 °C.
Robotický vysávač sa nenabíja.	<ul style="list-style-type: none"> Ak nabíjacia stanica nie je napájaná, skontrolujte, či sú oba konce napájacieho kábla správne zapojené. Ak je kontakt zlý, očistite nabíjacie kontakty nabíjacej stanice a robotického vysávača. Skontrolujte, či svieti kontrolka nabíjacej stanice.
Pomalé nabíjanie	<ul style="list-style-type: none"> Ak sa robotický vysávač používa pri vysokých alebo nízkych teplotách, automaticky zníži rýchlosť nabíjania, aby sa predĺžila životnosť batérie. Nabíjacie kontakty sú zašpinené. Utrite ich suchou handričkou.
Robotický vysávač sa nemôže vrátiť do nabíjacej stanice.	<ul style="list-style-type: none"> Okolo stanice je príliš veľa prekážok. Presuňte ju do voľnejšieho priestoru. Robotický vysávač je príliš ďaleko od nabíjacej stanice. Umiestnite ho bližšie a znova spustite.
Neobvyklé správanie	<ul style="list-style-type: none"> Robotický vysávač reštartujte.
Robotický vysávač počas vysávania vydáva nadmerný hluk.	<ul style="list-style-type: none"> Hlavná kefa, bočná kefa alebo hlavné koleska môžu byť zaseknuté. Robotický vysávač vypnite a vyčistite. Všesmerové kolesko je zaseknuté. Vyberte ho pomocou skrutkovača a očistite. Wi-Fi je vypnutá. Resetujte Wi-Fi a skúste to znova. Zlý Wi-Fi signál. Umiestnite robotický vysávač do oblasti so silným Wi-Fi signálom. Neobvyklé Wi-Fi pripojenie. Resetujte Wi-Fi, stiahnite si najnovšiu verziu mobilnej aplikácie a skúste to znova. Aktuálne zariadenie nie je podporované. Podporované modely sú uvedené v aplikácii. Robotický vysávač nie je možné pripojiť k Wi-Fi. V nastavení routera môže byť chyba. Vo veci pomoci pri riešení problému kontaktujte zákaznícky servis spoločnosti Roborock.
Robotický vysávač nie je možné pripojiť k Wi-Fi.	
Zlá kvalita vysávania alebo vypadávanie prachu	<ul style="list-style-type: none"> Zásobník na prach je plný a je nutné ho vyprázdniť. Filter je zablokovaný a je nutné ho očistiť. Hlavná kefa je zanesená nečistotami a je nutné ju očistiť.
Neprebehlo plánované vysávanie.	<ul style="list-style-type: none"> Slabá batéria. Plánované vysávanie môže prebehnúť, iba ak je úroveň nabitia batérie vyššia než 20 %.
Spotrebováva robotický vysávač energiu vždy, keď je v nabíjacej stanici?	<ul style="list-style-type: none"> Vysávač je v nabíjacej stanici napájaný, aby bol zachovaný výkon batérie, ale spotreba energie je minimálna.
Musí sa pri prvých troch použitíach robotický vysávač nabíjať až 16 hodín?	<ul style="list-style-type: none"> Nie. Liťová batéria nemá pamäťový efekt. Len čo je robotický vysávač raz plne nabitý, je možné ho kedykoľvek použiť.
Počas vytierania tečie príliš malé množstvo vody alebo netečie žiadna voda.	<ul style="list-style-type: none"> Skontrolujte, či je v nádržke na vodu voda, a prečítajte si používateľskú príručku, kde nájdete všetky pokyny týkajúce sa správnej inštalácie kombinovaného zásobníka na prach a nádržky na vodu, držáka mopovacej handričky a mopovacej handričky.
Robotický vysávač po nabití vysávaní.	<ul style="list-style-type: none"> Ubezpečte sa, že robotický vysávač nie je v režime Nerušiť. Režim Nerušiť zabraňuje automatickému dobiťaniu. Ak ste robotický vysávač manuálne umiestnili do nabíjacej stanice, skôr než sa mohol automaticky nabíť, nemôže pokračovať vo vysávaní.
Robotický vysávač sa nemôže vrátiť do nabíjacej stanice, ak dokončil lokálne vysávanie alebo ak bol manuálne premiestnený.	<ul style="list-style-type: none"> Robotický vysávač po dokončení lokálneho vysávania alebo zásadnej zmene pozície znova vygeneruje mapu. Ak je nabíjacia stanica príliš ďaleko, nemusí byť vysávač schopný sa do nej automaticky vrátiť, aby sa nabíj, a je nutné ho do stanice umiestniť manuálne. Senzor stien alebo senzory proti pádu môžu byť zašpinené. Očistite ich suchou mäkkou handričkou.
Robotický vysávač začal počas vysávania vynechávať určité miesta.	

INFORMÁCIE O LIKVIDÁCII (OEEZ)

Správna likvidácia tohto výrobku. Tento symbol znamená, že tento výrobok sa v EÚ nesmie likvidovať v rámci bežného komunálneho odpadu. Výrobok recyklujte zodpovedne, aby sa predišlo možným škodám na životnom prostredí a ľudskom zdraví spôsobeným nekontrolovanou likvidáciou odpadu a aby ste podporili opätovné využitie materiálnych zdrojov. Použitý výrobok môžete odovzdať na určené zberné miesta alebo kontaktujte predajcu, u ktorého ste výrobok kúpili. Výrobca môže tento výrobok prevziať a zaistiť jeho bezpečnú likvidáciu.



INFORMÁCIE O ZÁRUKU

Záručná lehota je daná zákonmi krajiny, v ktorej sa výrobok predáva, a je zodpovednosťou predajcu. Záruka sa vzťahuje iba na chyby materiálu a spracovanie.

Opravy v rámci záruky môže robiť iba autorizované servisné centrum. Pri uplatnení reklamácie v rámci záruky musí byť predložený originál kúpnej zmluvy (s uvedeným dátumom nákupu).

Záruka sa nevzťahuje na:

- Bežné opotrebovanie a diery/praskliny.
- Nesprávne použitie, napr. preťaženie spotrebiča, použitie neschváleného príslušenstva, použitie sily.
- Poškodenie spôsobené vonkajšími vplyvmi.
- Poškodenie spôsobené nedodržaním pokynov v používateľskej príručke, napr. pripojením spotrebiča k nevhodnému zdroju napájania alebo nedodržaním pokynov na inštaláciu.
- Čiastočne alebo úplne demontované spotrebiče.

Robotic Vacuum Cleaner

Model výrobku: Q380RR

Výrobca: Beijing Roborock Technology Co., Ltd.

Adresa výrobce: Floor 6, Suite 6016, 6017, 6018, Building C, Kangjian Baosheng Plaza, No.8 Heiquan Road, Haidian District, Beijing, P.R. China

Viac informácií nájdete na našich webových stránkach: www.roborock.com

Ak chcete využiť služby popredajnej podpory, kontaktujte náš tím popredajného servisu:

Podpora pre Európu support@roborock-eu.com

Podpora pre Austráliu: service@roborock.com.au



ROBOT WORLD

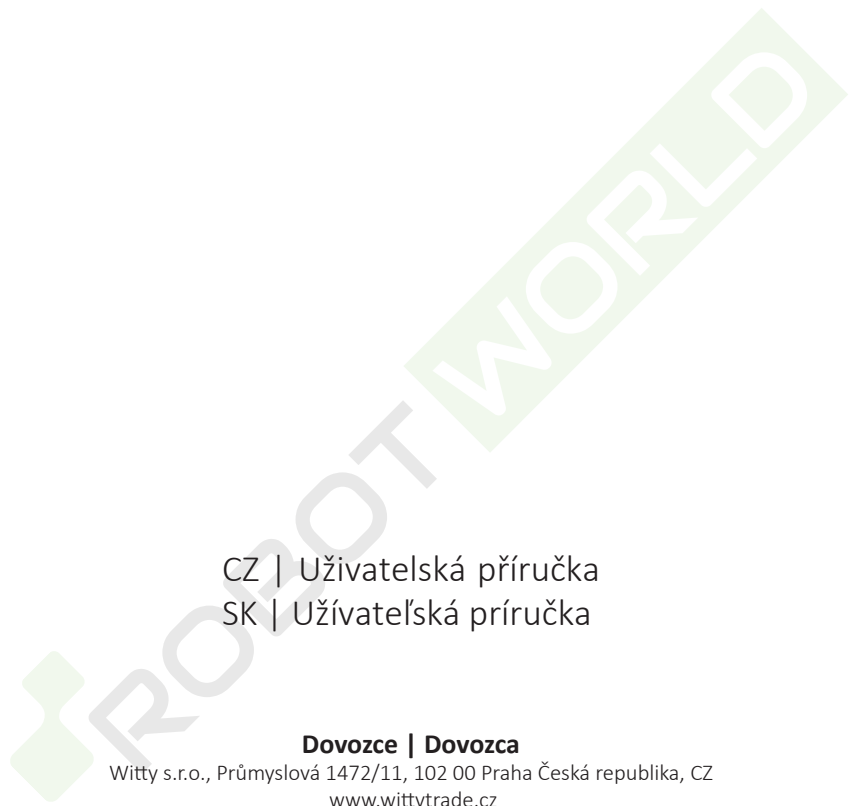

CZ | Uživatelská příručka

SK | Uživatelská príručka

Dovozce | Dovožca

Witty s.r.o., Průmyslová 1472/11, 102 00 Praha Česká republika, CZ

www.wittytrade.cz

www.robotworld.cz