

niceboy | ON<sup>®</sup>

**CHARLES** i7

**User Manual** / Robotic Vacuum



[www.robotworld.cz](http://www.robotworld.cz)

**OBSAH**

1. Bezpečnostní pokyny
2. Bezpečnostní opatření
3. Schéma výrobku
4. Návod k obsluze
  - 4.1. Nabíjení
  - 4.2. Zapnutí zařízení
  - 4.3. Dálkový ovladač
  - 4.4. Válcový kartáč
  - 4.5. Nádrž na vodu
5. Propojení s mobilní aplikací
6. Údržba
  - 6.1. Prachová schránka
  - 6.2. Nádrž na vodu
  - 6.3. Boční kartáče
  - 6.4. Ostatní montáž
7. Řešení problémů
8. Seznam balení
9. Parametry
10. Často kladené dotazy

## BEZPEČNOSTNÍ POKYNY

Před použitím produktu dodržujte následující bezpečnostní opatření:

- Výrobky nemohou používat děti mladší 8 let. Pokud je to nutné, musí tak být učiněno pod dohledem opatrovníka. Nedovolte dětem, aby na výrobku jezdily.
- Problémy, které mohou vzniknout při čištění zařízení, by měly být co nejdříve odstraněny nebo opraveny.
- Uklidte napájecí kabely a drobné předměty na podlaze, abyste zabránili zablokování zařízení během čištění.
- Okraje koberce ohněte ke spodní straně koberce a zabraňte tomu, aby se zavěšené záclony, ubrusy apod. dotýkaly země.
- Na okraji vyvýšeného prostoru by měly být nainstalovány ochranné zábrany, které zabrání pádu výrobků.
- Při používání výrobku postupujte podle návodu k použití. Používejte pouze příslušenství doporučené nebo prodávané výrobcem.
- Ujistěte se, že napájecí napětí odpovídá napětí uvedenému na podstavci.
- Používejte pouze ve vnitřním domácím prostředí. Nepoužívejte ve venkovních, komerčních nebo průmyslových prostorách.
- Používejte pouze originální dobíjecí baterie a nabíjecí dokovací stanice, které jsou specifické pro daného výrobce.
- Před použitím výrobků se ujistěte, že je nainstalována prachová schránka a filtrační materiály.
- Použití výrobku v prostředí s otevřeným ohněm nebo křehkými předměty je zakázáno.
- Nepoužívejte výrobek v extrémním horku (nad 40 °C) nebo ve velkém chladu (pod 5 °C).
- Udržujte vlasy, oblečení, prsty a jiné části těla mimo dosah otevíracích a provozních částí výrobku.
- Nepoužívejte výrobek na mokré nebo podmáčené půdě.
- Vyhněte se jakýmkoli předmětům, jako např.:
  - kameny, odpadní papír.
  - Hořlavým materiálům, jako je toner do tiskáren nebo kopírek.
  - Cigaretám, zápalkám, popelu nebo jiným předmětům, které mohou způsobit požár.

- Nepokládejte předměty k výstupu sání. Nepoužívejte zařízení, pokud je sání zablokováno. U sacího otvoru odstraňte prach, vatu, vlasy apod. a zajistěte tak plynulou cirkulaci vzduchu v sacím otvoru.
- Napájecí kabel používejte opatrně, aby nedošlo k jeho poškození. Nepoužívejte napájecí kabel k tahání nebo přitahování zařízení anebo nabíjecího stojanu výrobku.
- Nepoužívejte napájecí kabel jako úchyt.
- Nezavírejte napájecí kabel do švu dveří.
- Netahejte napájecí kabel za ostré rohy a záhyby.
- Nepoužívejte výrobek, pokud je poškozený napájecí kabel, zásuvka nebo nabíjecí dok.
- Nepoužívejte výrobek, pokud nefunguje správně v důsledku pádu, poškození, venkovního použití nebo vniknutí vody. Aby nedošlo ke zranění, měl by výrobek opravit výrobce nebo jeho poprodejní servis.
- Před čištěním a údržbou výrobku vypněte spínač výrobku.

## BEZPEČNOSTNÍ OPATŘENÍ

Před použitím čističe si prosím přečtěte následující pokyny.

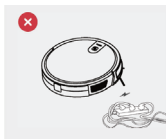

Elektrická vedení a další elektrozařízení rozptýlené na zemi mohou způsobit poškození výrobku. Před použitím je třeba je odstranit.



Střapce koberců srolujte nebo pracujte na kobercích s krátkým vláknem.



Mezera menší než 8 cm na spodní straně nábytku může výrobek zachytit. Pokud potřebujete vysát prostor pod nábytkem, nábytek odstraňte



Na okraji schodiště by mělo být umístěno ochranné zábradlí, aby byl zajištěn bezpečný provoz výrobku.

## PŘEDSTAVENÍ VÝROBKU

1. Wi-Fi dioda
2. Tlačítko vypnutí/zapnutí
3. Středové kolečko
4. Nabíjecí elektrody
5. Pravá štětinka
6. Levá štětinka
7. Hnací kola
8. Sestava válcového kartáče
9. Prachová schránka
10. Prachová schránka
11. Spínač
12. Infračervené senzory
13. Konektor pro napájecí adaptér

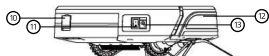
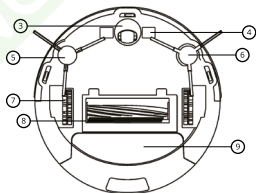
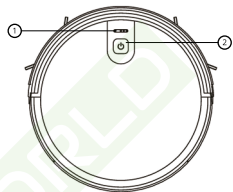

14. Základní filtr
15. Horní kryt prachové schránky
16. Filtrační houba
17. Spodní kryt prachové schránky
18. Klíč od prachové nádoby
19. Vysoce účinný filtr (HEPA)
20. Nádrž na vodu
21. Tlačítko zásobníku na prach
22. Těsnící zátka nádrže na vodu
23. Hačr na vodu
24. Tlačítko zapnutí/vypnutí
25. Doleva
26. Zastavení/spuštění
27. Režim okrajů
28. Sání
29. Dopředu
30. Vpravo
31. Zpátky
32. Bodové čištění
33. Režim koberce
34. Zpětné nabíjení
35. Čisticí nástroje
36. Nabíjecí základna
37. Napájecí adaptér
38. Kontrolka
39. Konektor pro napájecí adaptér

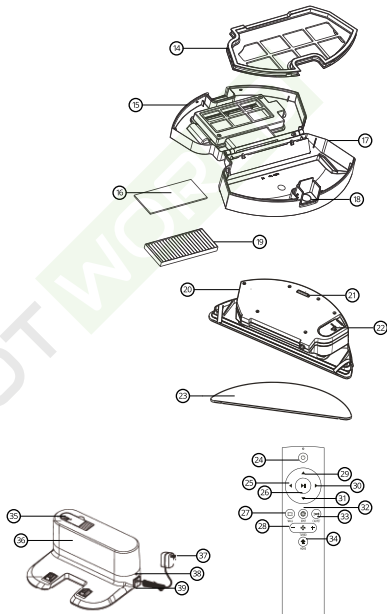

## NÁVOD K OBSLUZE

### Provoz nabíjení

#### Připojte adaptér k nabíjecímu stojanu.

Umístěte nabíjecí stojan naplocho ke stěně. Neumísťujte předměty na levou a pravou stranu v okolí 1 m a před přední stranu v okolí 2 m. Základna by se neměla nacházet u předmětů se silným odrazovým povrchem. (zrcadla)

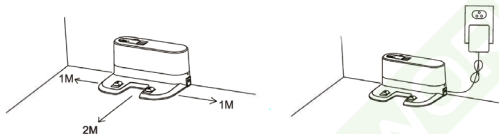

#### Zapnutí stroje

Stisknutím tlačítka start/pauza zapnete zařízení. Doporučujeme po každém použití ponechat zařízení v nabíjecím stojanu namísto jeho okamžitého vypnutí, abyste měli jistotu, že bude příště plně nabitý pro další úklid.

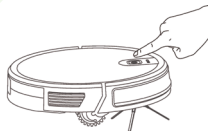

#### Nabíjecí stanice

Umístěte robota do nabíjecí základny. Robota zapnete pomocí zapínacího tlačítka na horní straně zařízení, robot přejde do pohotovostního režimu. (^) Blikání červené kontrolky signalizuje, že je třeba nabít baterii. (O) Modré blikající světlo signalizuje nabíjení. V případě, že modré světlo již neblíká, je nabíjení dokončeno. Při prvním použití nabíjejte zařízení déle než 6 hodin.

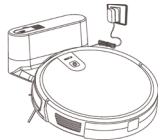

## Ovladač

**Spusťte nebo zastavte vysavač stisknutím tlačítka zapnutí/vypnutí** na vysavači nebo tlačítka zapnutí/vypnutí/pauzy na dálkovém ovladači. Pokud potřebujete zvolit jiný režim, přečtete si část „Volba režimu“.

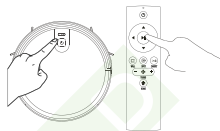

## Volba režimů

Aby se zařízení přizpůsobilo různým terénním podmínkám a dosáhlo důkladného čištění, využívá sadu režimů čištění, které lze podle potřeby zvolit pomocí dálkového ovládání. Dálkovým ovladačem lze přímo přepínat libovolný režim. Před spuštěním režimu se ujistěte, že je vnější kroužek tlačítka ⑥ modrý a že je hlavní jednotka ve stavu probuzení. Pokud se hlavní jednotka neprobudí, krátkým stisknutím hlavní jednotky (S) ji probudíte.

### Režim pevného bodu

Je vhodný pro vysávání prostředí, ve kterém se nepořádek nachází v koncentrovaných místech. Vysávání je centralizováno na výrazně znečištěná místa, odkud vysavač pokračuje ve spirále.

### Režim okrajů

Je vhodný pro úklid v rozích místnosti. Stroj čistí po obvodu pevného předmětu (např. stěny) a čistí se zpět k nabíjecímu stojanu, podle trasy.

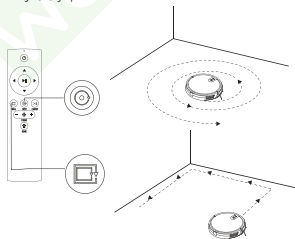



### Režim domů

Během procesu čištění může zařízení dojit energie v baterii. Zařízení se tak samo vrátí do nabíjecí stanice.

Pokud chcete sami poslat zařízení do nabíjecí stanice, můžete stisknout tlačítko „Domov“ nebo dvakrát stisknout tlačítko „Napájení“ na horní straně zařízení, aby se přístroj vrátil do nabíjecího stojanu pro nabíjení.

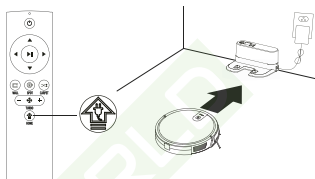

### Nastavení sacího výkonu

Stiskněte tlačítko „Turbo“ na dálkovém ovladači.

Se třemi režimy sání (Silný/Standardní/Slabý).

Standardní režim lze použít pro každodenní úklid, zatímco Silný režim by zvýšil sací výkon a Slabý režim by snížil hlučnost.

Režim slabého sání lze použít pro čištění dřevěných podlah a dlaždic, standardní režim pro běžný úklid v domácnosti, zatímco Silný režim lze použít pro čištění koberců.

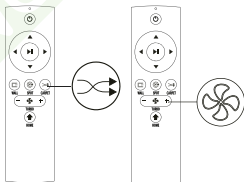

## Válcový kartáč

Odstraňte krycí desku válcového kartáče, vyjměte válcový kartáč, odstraňte na něm navinuté vlasy a poté jej vyčistěte pomocí čistícího kartáče.

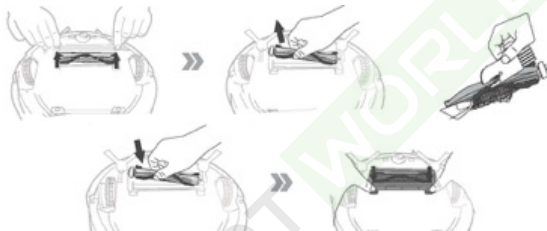

## Nádrž na vodu

Zařízení je vybaveno sestavou nádrže na vodu pro vytírání. Po skončení po skončení vysávání lze prachovou schránku vyměnit za sestavu s nádržkou na vodu. Způsob čištění naleznete v části „Údržba“ této příručky.

Sestavu nádržky na vodu nepoužívejte na koberci. Při čištění s funkcí hadru ohněte okraj koberce, aby nedošlo k znečištění koberce cizími látkami na hadru.

Při čištění dávejte pozor, přidávejte vodu nebo včas uklidte, při přidávání vody vyjměte nádobu na vodu.

Při nabíjení nezapomeňte vyjmout sestavu stěrače propouštějící vodu.

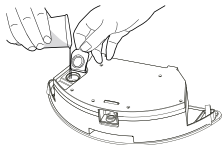

### Přidejte vodu

Otevřete kryt přívodu vody a naberte dostatečné množství vody.

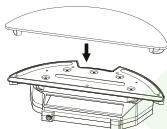

### Připevněte hadr na vodu

Zavřete kryt přívodu a připevněte hadr.

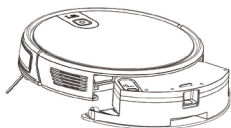

### Nainstalujte sestavu vodní nádrže

Stisknutím tlačítka pro uvolnění prachové schránky v zadní části hlavního přístroje vyjměte prachovou schránku a vyměňte ji za sestavu vodní nádrže.

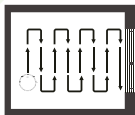

### Vytírání

Spusťte libovolný režim čištění podle potřeby a stroj provede čištění a vytírání

## **PŘIPOJENÍ K APLIKACI**

1. Stáhněte si aplikaci naskenováním QR kódu pomocí mobilního telefonu nebo vyhledejte „Niceboy ION“ na trhu mobilních aplikací a stáhněte si aplikaci. Před použitím této funkce se ujistěte, že je váš mobilní telefon připojen k Wi-Fi.
2. Otevřete aplikaci „Niceboy ION“ a zaregistrujte nový účet nebo použijte stávající účet.
3. Po nastavení hesla přejděte k dalšímu kroku „Přidat zařízení“
4. Vyberte a klikněte na „Malé domácí spotřebiče“
5. Vyberte a klikněte na „Niceboy ION Charles i7“.
6. Zapněte tlačítko napájení na boku přístroje (1 - ZAPNUTO; 0 - VYPNUTO), jak je znázorněno na obrázku.
7. Po doznění startovacího tónu dlouze stiskněte tlačítko zapnutí/vypnutí na panelu na dobu delší než 3 s, dokud nezazní zvukový signál a nezačne blikat LED indikátor WiFi.
8. Ujistěte se, že znáte název vaší domácí WiFi, zadejte heslo WiFi a klikněte na DALŠÍ (poznámka: k dispozici je pouze 2,4G WiFi), jak je znázorněno na obrázku.
9. Ujistěte se, že indikátor LED WiFi bliká, a zaškrtněte „Potvrzení indikátoru rychle blikající“ a po úspěšném přidání zařízení klikněte na DALŠÍ pro připojení k síti a na DOKONČIT. 10. Připojení zařízení k síti WiFi může trvat několik nebo desítky sekund v závislosti na síle signálu. Po úspěšném připojení zařízení se zobrazí ovládací rozhraní.

Resetování WiFi: V případě vypršení doby připojení nebo před připojením jiného mobilního telefonu nejprve zapněte zařízení a během 10 sekund dlouze stiskněte tlačítko Start/Stop na 5 sekund, dokud nezazní zvukový signál, a poté jej znovu připojte k síti WiFi. Po nastavení hesla přejděte k dalšímu kroku „Přidat zařízení“

## ÚDRŽBA

### Prachová schránka a filtr

Před čištěním a údržbou zařízení a jeho příslušenství vypněte vysavač a odpojte nabíjecí stojan. Vyměňte prachovou schránku, otevřete kryt prachové schránky a vyhodte odpadky. Vyměňte prachový filtr. Filtr HEPA se nedoporučuje mýt. Poklepejte a odstraňte prach. Propláchněte prachovou schránku a základní filtr, následně vše pečlivě vysušte. Při používání udržujte schránku v suchu.

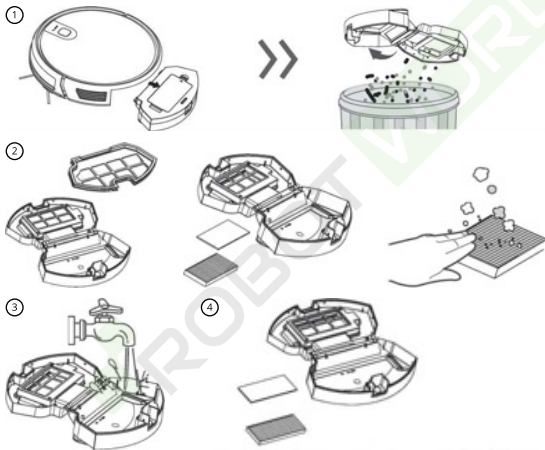

## Nádrž na vodu

Čištění hadru na vodu

Odstranění: Po dokončení vytírání vyjměte nádržku na vodu a vyjměte hadr

Údržba: Opláchněte a vysušte hadr na vodu

## Čištění vodní nádrže

Odstranění: Po vytření podlahy vyjměte nádržku na vodu, vyjměte hadřík propouštějící vodu a vylijte zbývající vodu z nádrže na vodu.

Údržba: Vysušte nádržku a nechte ji vyschnout.

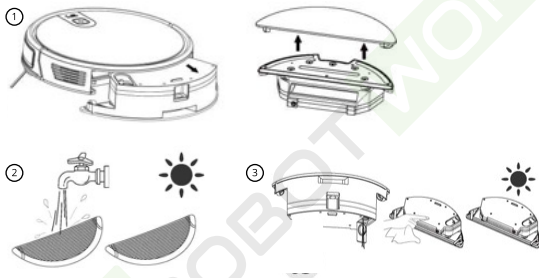

## Postranní štětiny

### Čištění postranních štěteček

Vyjměte postranní štětky a otřete je čistým hadříkem.

## Ostatní součásti

V případě abnormálního pohybu vysavače vyčistěte středového kolečka od vlasů a jiných nečistot. Vyčistěte senzor, abyste zajistili jeho citlivost. K čištění nabíjecích elektrod použijte suchý hadr.

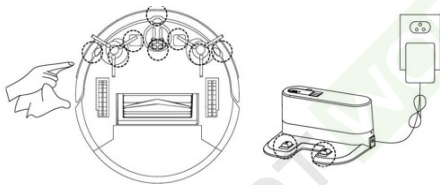

## ŘEŠENÍ PROBLÉMŮ

Příčina problému	Světlo displeje	Obsah aplikace	Řešení
Boční kartáč	Červené světlo svítí	Zkontrolujte, zda jsou boční kartáče zaseknuté	Čistý boční kartáč
Porucha ventilátoru	Červené světlo svítí	Chyba chlazení motoru	Před použitím počkejte hodinu
Válcový kartáč	Červené světlo svítí	Zkontrolujte, zda jsou válcové kartáče správně nainstalovány	Zkontrolujte, zda je odpadkový koš umístěn na správném místě
Uvnitř není žádný zásobník na prach	Červené světlo svítí	Zkontrolujte, zda je správně nainstalován zásobník na prach	Zkontrolujte, zda je odpadkový koš umístěn na svém místě
Porucha detekce země	Červené světlo bliká	Zkontrolujte prosím, zda jsou kolečka na podlaze	Vyčistěte zemní detektor a ujistěte se, že nejsem zvednutý.
Mimo poruchu	Červené světlo bliká	Prosím, pomozte mi, zasekl jsem se	Prosím, odvedte mě na volné prostranství
Vybitá baterie	Červené světlo bliká	Baterie je vybitá, prosím, nabijte mi ji	Ručně přemístěte čistič zpět do dobíjecí stanice
Nesprávné nabíjení	Červené světlo bliká	Prosím, zapněte spínač napájení pro nabíjení	Prosím, zapněte spínač pro nabíjení
Selhání gyroskopů	Červené světlo bliká	Porucha navigace, prosím, restartujte mě	Znovu zapněte spínač



## SEZNAM BALENÍ

1. Robotický vysavač
2. Nabíjecí základna
3. Dálkové ovládání
4. Napájecí adaptér
5. Postranní štětiny 4x
6. HEPA filter 2x
7. Čistý kartáč
8. Magnetický pásek
9. Nádrž na vodu
10. Návod k použití



1



2



3



4



5

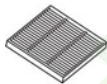

6



7



8



9



10

## PARAMETRY

Model výrobku	Charles i7
Vstup	DC 14.8V
Výkon	30W
Kapacita baterie	DC 14.8V Li-ion 2600mAh
Objem prachové schránky	0.6L
Doba čištění	120 min
Doba nabíjení	300 min
Baterie	DC 3V(AAA)
Způsob dálkového ovládání	Infračervené
Vzdálenost vysílání a příjmu	<5M
Vstup	100-240V/50-60HZ
Výstup	19V/0.6A

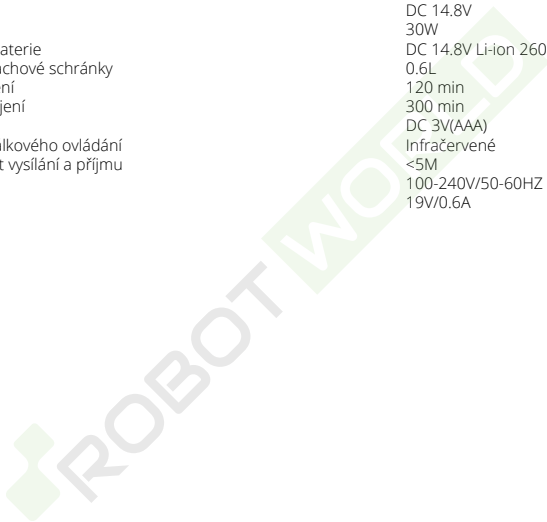

## ČASTO KLADENÉ DOTAZY

Pravou postranní štětinu nainstalujte do pravého spodního nasazovacího otvoru stroje, levou štětinu do levého spodního nasazovacího otvoru stroje a ujistěte se, že jsou obě štětiny na svém místě.

Otázka: Co když je síla vysávání slabá?

Odpověď: Nejprve zkontrolujte, zda není plný zásobník na prach a zda je robot plně nabitý. Pokud je schránka prázdná a baterie plně nabitá, můžete vysavač zkusit přepnout do vyššího režimu sání. U odpadků, které se obtížně sbírají, zkuste uklidit v režimu bodového úklidu.

Otázka: Co když má moje nabíječka potíže s nabíjením robota?

Odpověď: Před nabíjením se ujistěte, že jste zapojili nabíjecí stojan do elektrické sítě a zkontrolujte, zda je elektrický kabel připojen k nabíjecímu stojanu.

Otázka: Co když robot nemůže najít nabíjecí stojan?

Odpověď: Nabíjecí stojan by měl být umístěn u zdi s volným prostorem alespoň 1 metr na každé straně a 2 metry vpředu. Někdy jej stačí postavit zpět ručně.

Otázka: Co mám dělat, když je dálkový ovladač nefunkční?

Odpověď:

1. Dálkový ovladač má efektivní vzdálenost ovládání 5 metrů. Ujistěte se, že dálkový ovladač míří na stroj.
2. Pokud se vybije baterie, vyměňte ji za novou.
3. Ujistěte se, že je spínač stroje zapnutý a má dostatečný výkon pro dokončení operace.
4. Otrěte prosím infračervený vysílač dálkového ovladače a infračervený přijímač hlavního ovladače čistým hadrem.

Otázka: Proč se přístroj po čištění opět nabíjí?

Odpověď: Pracovní doba stroje se liší v závislosti na složitosti místnosti, množství odpadu a režimu čištění.

## INFORMACE PRO UŽIVATELE K LIKVIDACI ELEKTRICKÝCH A ELEKTRONICKÝCH ZAŘÍZENÍ (DOMÁCNOSTI)



Uvedený symbol na výrobku nebo v průvodní dokumentaci znamená, že použité elektrické nebo elektronické výrobky nesmí být likvidovány společně s komunálním odpadem. Za účelem správné likvidace výrobku jej odevzdejte na určených sběrných místech, kde budou přijata zdarma. Správnou likvidací tohoto produktu pomůžete zachovat cenné přírodní zdroje a napomáhá prevenci potenciálních negativních dopadů na životní prostředí a lidské zdraví, což by mohly být důsledky nesprávné likvidace odpadů. Další podrobnosti si vyžádejte od místního úřadu nebo nejbližšího sběrného místa. Při nesprávné likvidaci tohoto druhu odpadu mohou být

v souladu s národními předpisy uděleny pokuty. Informace pro uživatele k likvidaci elektrických a elektronických zařízení

(firemní a podnikové použití).

Za účelem správné likvidace elektrických a elektronických zařízení pro firemní a podnikové použití se obraťte na výrobce nebo dovozce tohoto výrobku. Ten vám poskytne informace o způsobech likvidace výrobku a v závislosti na datu uvedení elektrozařízení na trh vám sdělí, kdo má povinnost financovat likvidaci tohoto elektrozařízení. Informace k likvidaci v ostatních zemích mimo Evropskou unii. Výše uvedený symbol je platný pouze v zemích Evropské unie. Pro správnou likvidaci elektrických a elektronických zařízení si vyžádejte podrobné informace u Vašich úřadů nebo prodejce zařízení.

**niceboy®**

Importer to EU: RTB media s.r.o., Pretlucka 16,  
Prague 10, 100 00, Czech Republic, ID: 294 16 876  
Made in China.

**RoHS** **CE**   

[www.robotworld.cz](http://www.robotworld.cz)