

SEZNAMTE SE S **NEATO**

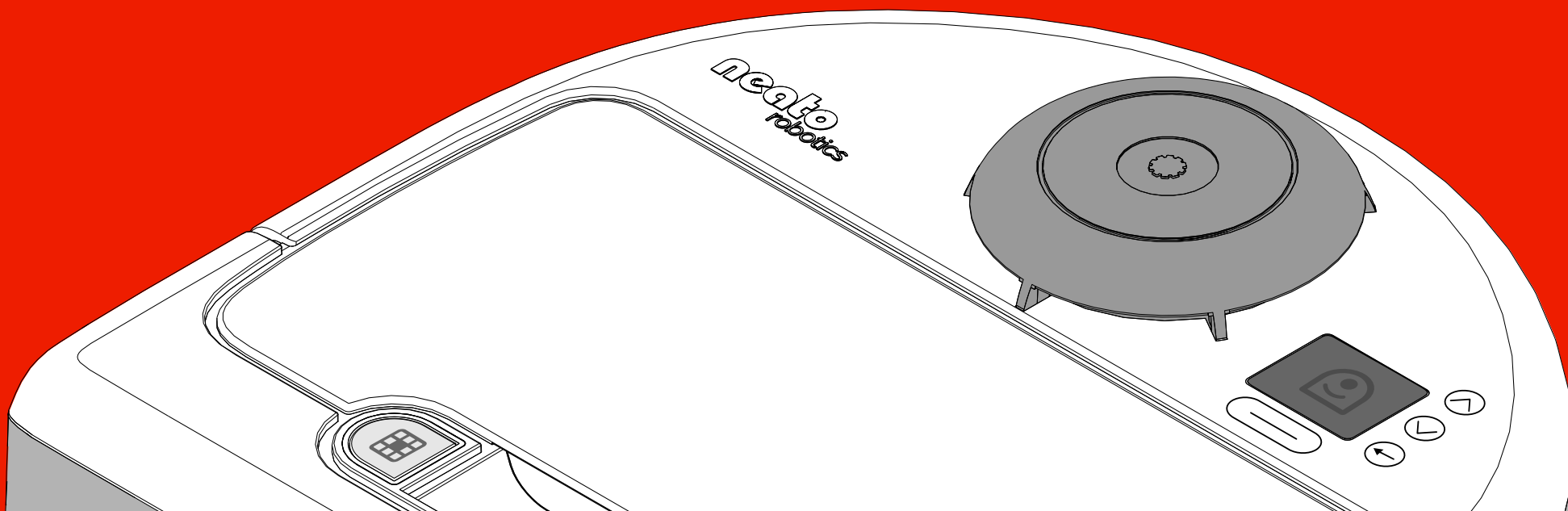

PŘEDSTAVUJEME VÁM NEATO

Blahopřejeme vám k vašemu novému domácímu robotickému vysavači! Neato už se nemůže dočkat, až začne vysávat – takže už to nebudete muset dělat vy. Tato příručka vám představí funkce vysavače Neato a poskytne důležité rady k jeho nastavení a údržbě.

Vysávání odteď nechejte na robotickém vysavači Neato. Co budete dělat s takovým množstvím volného času?

NASTAVENÍ VYSAVAČE NEATO

Obrázek s jednotlivými součástmi vysavače naleznete na vnitřní straně zadní obálky.

1

DŮLEŽITÉ! Sejměte ochrannou fólii z displeje vysavače Neato a z nabíjecí základny. Pokud byste fólie nechali na místě, mohlo by se stát, že se bude robotický vysavač špatně orientovat po domě a nebude moci najít svoji nabíjecí základnu.

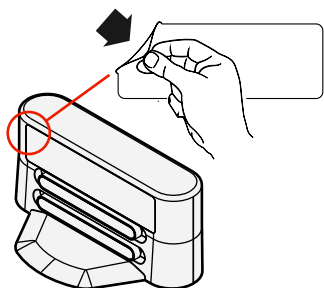
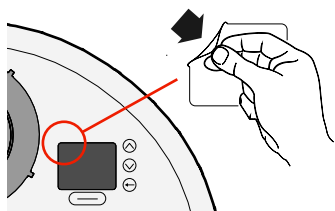

2

Napájecí kabel pevně zastrčte do nabíjecí základny.

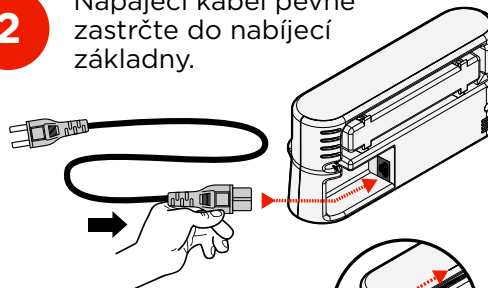

Ovinutím podle obrázku upravte délku kabelu.

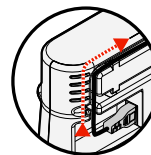

3

DŮLEŽITÉ! Otevřete odpadní nádobku a přepněte přepínač baterie ZAP./VYP. do polohy **DOLŮ**.



PŘEPÍNAČ
BATERIE
ZAP./VYP.

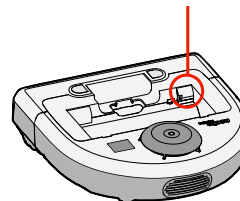
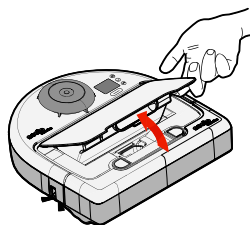

4

Vyberte elektrickou zásuvku, kde je před nabíjecí základnou i z obou stran kolem ní 1 m volného prostoru. Díky tomu vysavač snáze najde nabíjecí základnu.

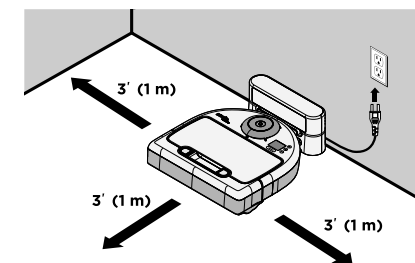

Zapojte napájecí kabel a přitlačte nabíjecí základnu ke zdi. Umístěte zaoblenou stranu vysavače Neato na kovové kontakty na nabíjecí základně.

5

Pomocí šipek na pravé straně obrazovky vyberte jazyk.

Jazyk potvrďte stiskem tlačítka **SELECT (ZVOLIT)** pod obrazovkou.



NABÍJENÍ A OPTIMALIZACE BATERIE

- Před použitím nechte Neato přes noc nabít – asi 12 hodin.

DŮLEŽITÉ! Maximální kapacity baterie dosáhnete, když ji necháte **tříkrát až pětkrát** úplně nabít a vybit.

- Po dokončení úklidu vždy umístěte Neato zpět do nabíjecí základny.

Stavové kontrolky

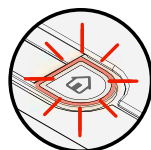

SVÍTÍ ZELENĚ

Plně nabito a připraveno k úklidu.

BLIKÁ ZELENĚ

Probíhá nabíjení, baterie není plně nabita, ale již je možné zahájit úklid.

BLIKÁ ORANŽOVĚ

Probíhá nabíjení, zatím ještě není možné zahájit úklid.

SVÍTÍ ORANŽOVĚ

Chyba, viz zpráva na displeji.

KONFIGURACE VYSAVAČE NEATO

- Vzbudte svůj vysavač Neato stisknutím tlačítka . Probouzení může trvat několik sekund.
- Na domovské obrazovce se stisknutím tlačítka **ZVOLIT** přesuňte do **MENU**.

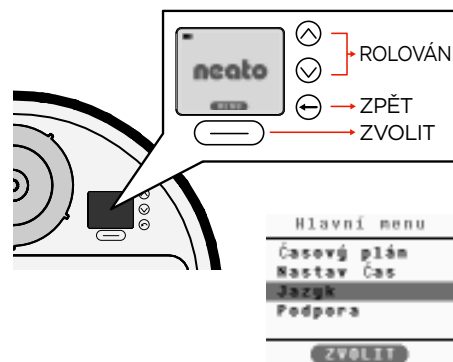

Hodiny

- Vyberte volbu **Nastav čas** a podle pokynů na dalších obrazovkách nastavte čas.



Časový plán

- Vyberte volbu **Časový plán**.
- Vyberte volbu **Nastavení** a podle pokynů na dalších obrazovkách nastavte časový plán úklidu.



PŘIZPŮSOBENÍ DOMOVA, ABY SE V NĚM VYSAVAČI NEATO LÍBILO



- Vyčistěte oblast od malých věcí, jako jsou hračky a oblečení – nábytek nevadí. Přivažte kabely, závěsy a jiné nízko visící věci.
- Chcete-li robotickému vysavači zabránit v přístupu do některých míst, rozmístěte hraniční značky obsažené v balení. Můžete je seříznout, aby přesně seděly na požadované místo.
- **DŮLEŽITÉ!** Nenechte vysavač přijít do kontaktu s tekutinami a mokřými oblastmi. Přesuňte nebo zakryjte misky pro domácí mazlíčky a tácky pod květinami.
- Nepouštějte Neato z domu. Nebyl navržen pro úklid ve venkovních prostorech nebo v mrazu.
- Pamatujte, že lesklý povrch či černá podlaha může vysavač zmást.

POUŽÍVÁNÍ VYSAVAČE NEATO

Probuzení

- Neato „probudíte“ stisknutím tlačítka .

Zahájení úklidu



- ÚKLID DŮM -
Úklid domu zahájíte stisknutím tlačítka .
- ÚKLID SPOT -
Stisknutím tlačítka  zahájíte úklid obdélníkové oblasti o velikosti 1,2 m × 1,8 m před vysavačem Neato.



Pozastavení úklidu

- Stiskněte tlačítka  nebo .

Zastavení úklidu

- Stiskněte tlačítka  nebo .
- Pomocí šipek se přesuňte na volbu **Zastav úklid**.
- Vyberte volbu **ZVOLIT** pomocí tlačítka pod obrazovkou v nabídkách **MENU** **pauza** nebo **OBNOV. menu**.



Uspání

Neato „uspí“ podržením tlačítka  po dobu 5 sekund.

ÚDRŽBA VYSAVAČE NEATO

DŮLEŽITÉ! Pokud chcete, aby váš robotický vysavač fungoval spolehlivě, je potřeba u něj pravidelně provádět údržbu.

Odpadní nádobka a filtry

- Po každém použití vyprázdněte odpadní nádobku a vyčistěte filtr i průduchy/otvory.

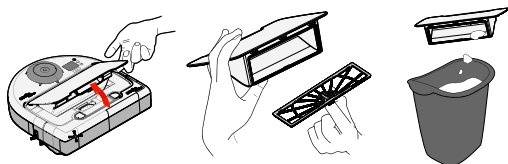

- Každý jeden až dva měsíce vyměňte filtr v odpadní nádobce.

Snímače

- Dvojici snímačů pádu ve spodní části vysavače čistěte pomocí suché bavlněné štětičky.

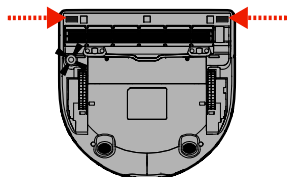

- Horní stranu vysavače a oblast kolem laserové hlavy čistěte navlhčeným bavlněným hadrem.

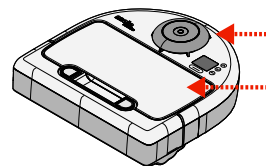

Kartáče

- Sejměte chránič kartáče tím, že jej vytáhnete na obou stranách současně.

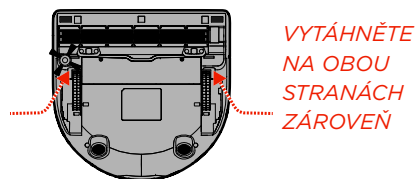

- Zbavte kartáč i koncovky kartáče vlasů a nečistot.
- Vyměňte kartáč a chránič nad kartáčem.



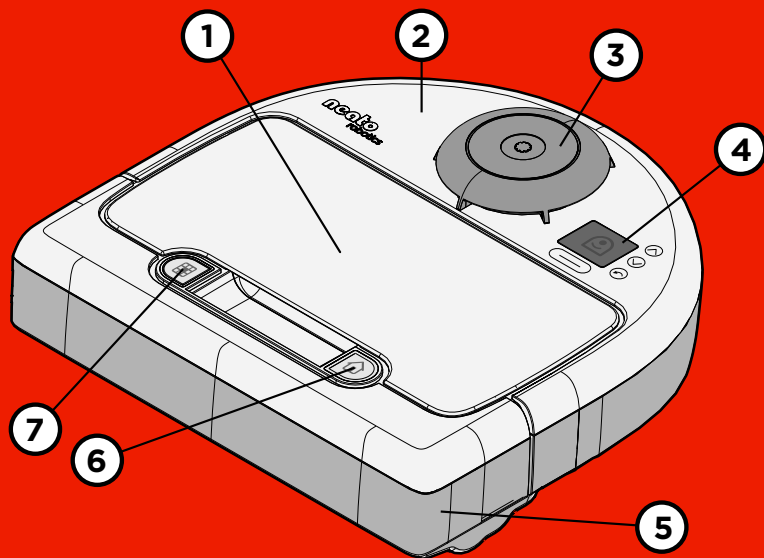

- 1)** Odpadní nádobka **2)** Horní část vysavače
3) Laserová hlava **4)** Displej **5)** Nárazník **6)** Úklid Dům
7) Úklid SPOT

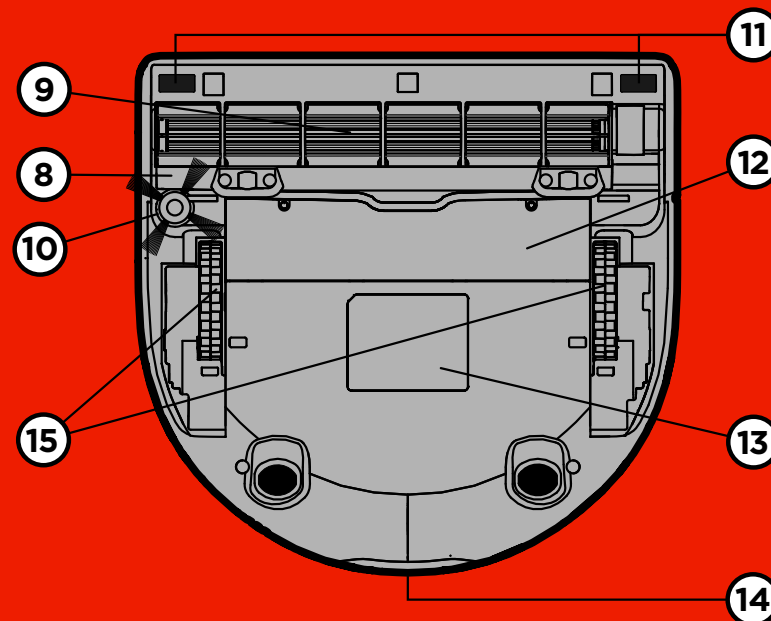

- 8)** Chránič kartáče **9)** Kartáč **10)** Boční kartáč
11) Okno snímače pádu **12)** Dvířka baterie **13)** Štítek se
 sériovým číslem **14)** Nabíjecí kontakty **15)** Kolečka



neatorobotics.com | Neato Robotics, Inc., 8100 Jarvis Avenue, Suite 100, Newark, CA 94560 USA

www.roboticky-vysavac.cz