

UŽIVATELSKÁ PŘÍRUČKA ČISTÍCÍ HOM-BOT

Před použitím si pozorně přečtete stránky s bezpečnostním upozorněním, aby byl zajištěn bezpečný provoz tohoto produktu. Po přečtení uživatelské příručky ji uložte na snadno přístupném místě.

VR594*L
VR594*L*



MFL67086058

VLASTNOSTI

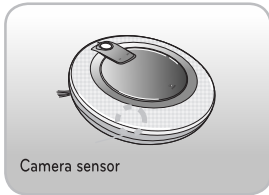

Senzory dole umístěné kamery snímají obraz podlahy, podle něhož HOM-BOT zjistí, kde přesně se nachází, a dokáže tak detailně zmapovat a uklidit celou místnost.

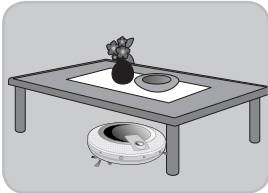

Vzhledem k nízké výšce HOM-BOTu (90mm) lze čistit i spodní stranu postele s bočnicemi nebo jiného nábytku.

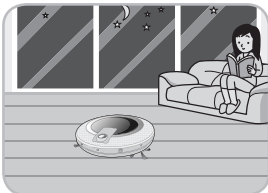

Vzhledem k nízkým hladinám hluku 60dB(A) lze provádět čištění i ve večerních hodinách.
*Méně než 60dB(A)

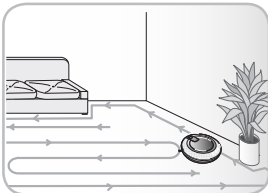

HOM-BOT je vybaven dvěma uživatelsky volitelnými režimy automatického čištění.

*Režim čištění plošných úseků, režim čištění klikatým pohybem

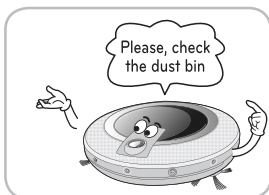

HOM-BOT používá také hlasové potvrzení a sděluje pokyny, které jsou snadno srozumitelné pro uživatele.

OBSAH

1 PŘED UVEDENÍM DO PROVOZU

- 2~4 Bezpečnostní upozornění
- 5 Dodávané součásti
- 6~7 Popis součástí
- 8~9 Funkce tlačítek
- 10 Zobrazení stavových informací
- 11 Před uvedením do provozu
- 12 Přehled

2 ZPŮSOB POUŽÍVÁNÍ

- 13 Způsob instalace dokovací stanice
- 14 Způsob zapínání a vypínání napájení
- 15 Způsob spouštění a zastavování čištění
- 16~17 Způsob nabíjení baterie
- 18 Režimy čištění
- 19 Pomocné režimy čištění
- 20 Časované čištění

3 PÉČE A ÚDRŽBA

- 21 Čištění nádoby na prach
- 22 Čištění filtru nádoby na prach
- 23 Čištění kartáče
- 24 Čištění snímače/nabíjecí svorkovnice
- 25 Čištění postranního kartáče

4 DOPLŇKOVÉ INFORMACE

- 26~28 Odstraňování problémů
- 29 Před kontaktováním servisu

5 REFERENČNÍ POLOŽKY

- 30 Technické údaje výrobku
- 31~32 Upozornění týkající se softwaru s otevřeným zdrojovým kódem

BEZPEČNOSTNÍ UPOZORNĚNÍ

Účelem níže popsaných bezpečnostních upozornění je zajistit bezpečné a správné používání výrobku uživatelem s vyloučením jakýchkoli neočekávaných rizik úrazu či poškození.

Základní bezpečnostní upozornění

Po přečtení této uživatelské příručky ji uložte na snadno přístupném místě.



Toto je symbol bezpečnostního varování. Jeho účelem je varovat uživatele o potenciálních nebezpečích, které mohou mít za následek škody na majetku nebo vážné poškození zdraví či úmrtí.

VAROVÁNÍ Tento symbol označuje nebezpečnou situaci, která by v případě ignorování mohla mít za následek úmrtí nebo těžké zranění.

UPOZORNĚNÍ Tento symbol označuje nebezpečnou situaci, která by v případě ignorování mohla mít za následek lehké nebo středně těžké zranění.

VAROVÁNÍ

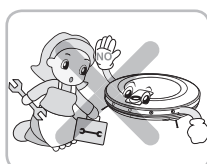

Z důvodů vlastní bezpečnosti nevyjímejte z HOM-BOTu baterii. V případě nutnosti výměny baterie předejte HOM-BOT nejbližšímu autorizovanému servisnímu centru společnosti LG Electronics nebo dealerovi.

Nedodržení tohoto varování může mít za následek vznícení nebo selhání výrobku.

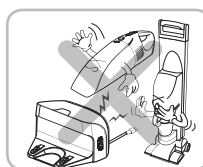

HOM-BOT nikdy neprovozujte s bat-erii nebo dokovací stanicí příslušející jinému produktu, než HOM-BOT.

Nedodržení tohoto varování může mít za následek vznícení nebo selhání výrobku.

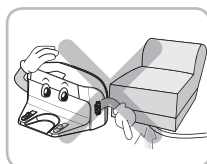

Dbejte na to, aby napájecí kabel dokovací stanice nebyl poškozován tlakem pod těžkými předměty nebo kontaktem s ostrými hranami.

Nedodržení tohoto varování může mít za následek úraz elektrickým proudem, vznícení nebo poškození výrobku. Pokud dojde ke zlomení napájecího kabelu, nepřipojujte jej do zásuvky a produkt předejte autorizovanému servisnímu centru společnosti LG Electronics.



HOM-BOT neprovozujte, jsou-li na podlaze umístěny svíce nebo křehké předměty.

Nedodržení tohoto varování může mít za následek vznícení nebo selhání výrobku.

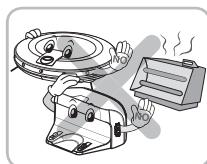

Dokovací stanice a HOM-BOT neumísťujte do blízkosti zdrojů tepla.

V opačném případě může dojít k deformaci, vznícení nebo selhání výrobku.

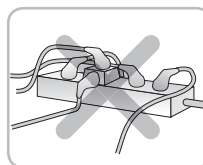

Vždy používejte samostatně vyhrazenou zásuvku.

V případě současného připojení více spotřebičů do jedné zásuvky může dojít ke generování dostatečného množství tepla na vznik požáru.

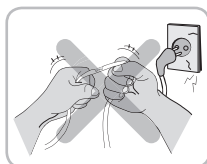

Napájecí kabel neohýbejte silou. Napájecí kabel také nepoužívejte, je-li poškozený nebo uvolněný.

Nedodržení tohoto varování může mít za následek vznícení nebo selhání výrobku.

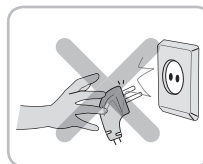

Při odpojování napájecího kabelu držte vždy zástrčku, nikoli samotný kabel. Při vytahování zástrčky se nedotýkejte vývodů prsty.

Nedodržení této zásady může mít za následek úraz elektrickým proudem.

BEZPEČNOSTNÍ UPOZORNĚNÍ

! VAROVÁNÍ



Nedotýkejte se napájecího kabelu mokřými rukama.

Nedodržení této zásady může mít za následek úraz elektrickým proudem.

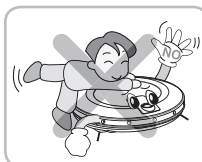

Vždy zajistěte, aby si děti nebo domácí zvířata nemohly s HOM-BOTem hrát nebo na něm sedět. HOM-BOT nepoužívejte, pokud z něj visí jakýkoli předmět.

Nedodržení této zásady může mít za následek úraz nebo poškození výrobku.

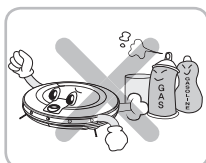

V okolí HOM-BOTu nestříkejte vznětlivé materiály, povrchové aktivní činidla nebo pitnou vodu, ani tam tyto látky neumísťujte.

Nedodržení tohoto varování může mít za následek vznícení nebo selhání výrobku.
* Vznětlivé materiály: benzín, ředidlo, apod.
* Povrchové aktivní činidlo: čisticí prostředek, přísady do koupele, apod.

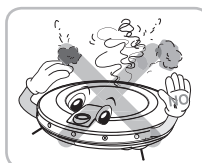

Pokud se z HOM-BOTu ozývá nestandardní hluk, vychází z něj zápach nebo kouř, ihned vypněte přívod napájení.

Nedodržení této zásady může mít za následek vznícení nebo selhání výrobku.



Pod kartáč nebo kola HOM-BOTu během provozu nezasunujte žádné části těla, například ruce nebo nohy.

Nedodržení této zásady může mít za následek úraz nebo poškození výrobku.



HOM-BOT neprovozujte v místnosti, ve které je přítomno spící dítě.

Nedodržení této zásady může mít za následek úraz nebo poškození výrobku.



HOM-BOT neprovozujte na úzkém a vysokém nábytku, například na šatníku, chladničce, stole, apod.

Nedodržení této zásady může mít za následek zranění osob nebo selhání či poškození výrobku, na které se nevztahuje záruka.

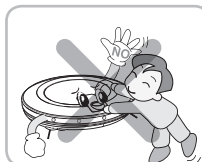

V blízkosti HOM-BOTu neponechávejte děti nebo domácí zvířata bez dozoru.

Nedodržení této zásady může mít za následek úraz nebo poškození výrobku.

! UPOZORNĚNÍ

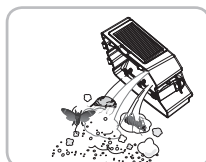

Pravidelně vyprazdňujte nádobu na prach a udržujte ji v čistotě.

Prach nahromaděný v nádobě může vyvolat alergie a obsahovat škodlivé roztoky.

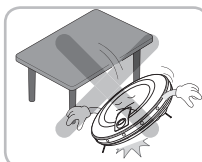

HOM-BOT chraňte před pádem a silnými nárazy.

Nedodržení této zásady může mít za následek zranění osob nebo selhání výrobku, na které se nevztahuje záruka.

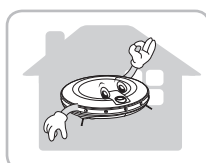

HOM-BOT používejte pouze ve vnitřních prostorách.

Provoz ve venkovních prostorách může způsobit selhání výrobku nebo jeho nenávratné poškození.



HOM-BOT dlouhodobě nevystavujte nízkým teplotám (pod -5°C).

Nedodržení této zásady může mít za následek selhání výrobku.

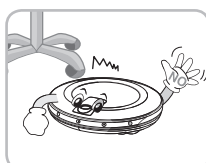

HOM-BOT může během provozu narážet do nábytku, například do nohou židlí a stolů nebo do úzkých a dlouhých předmětů.

Pro dosažení rychlého a čistého úklidu umístěte židle na stůl nohama vzhůru.

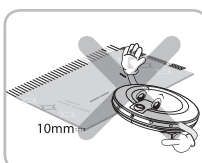

Čištění nebude probíhat hladce u koberců se střapci nebo o tloušťce nad 10 mm.

Před použitím HOM-BOTu je vhodné upravit polohu těchto koberců.

BEZPEČNOSTNÍ UPOZORNĚNÍ

! UPOZORNĚNÍ

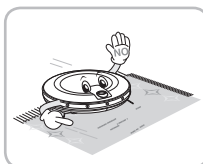

Ve vzácných případech může kartáč HOM-BOTu poškodit koberec. V takovém případě ihned zastavte čištění.

Dlouhé štěrpalce koberců se mohou během čištění poškodit.

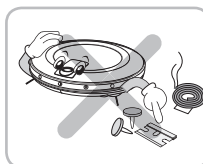

HOM-BOT nepoužívejte k odstraňování rozlitých tekutin, ostrých předmětů, napíječků, podpalovadel, apod.

Tyto předměty mohou způsobit selhání výrobku.

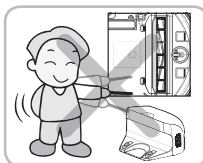

Dbejte na to, aby hlavní rám a nabíjecí svorky dokovací stanice nepřicházely do styku s kovovými předměty.

Nedodržení této zásady může mít za následek selhání výrobku.

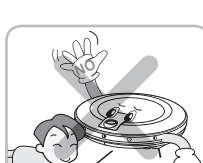

Do otvoru supersonického snímače HOM-BOTu nevkládejte ostré předměty.

Nedodržení této zásady může mít za následek selhání výrobku.



Zajistěte, aby do HOM-BOTu nevnikla-la voda, čisticí prostředky, apod.

Nedodržení této zásady může mít za následek selhání výrobku. Dbejte na to, aby ani povrch HOM-BOTu nepřicházel do styku s vodou nebo čisticími prostředky. V případě vniknutí tekutin dovnitř HOM-BOTu vypněte napájecí napětí a obraťte se na obchodního zástupce nebo na oddělení péče o zákazníky společnosti LG Electronics.



HOM-BOT nepoužívejte, jeli nádoba na prach zcela zaplněná.

Nedodržení této zásady může mít za následek selhání výrobku.

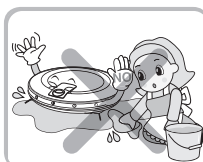

Je-li podlaha mokrá nebo obsahuje-li mokré skvrny, před použitím HOM-BOTu ji otřete. HOM-BOT nepoužívejte na mokřem povrchu.

Nedodržení této zásady může mít za následek selhání výrobku.

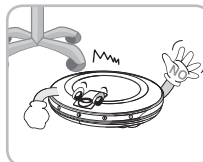

HOM-BOT může během provozu narážet do nohou židlí, stolů nebo do jiných úzkých kusů nábytku.

Pro dosažení rychlejšího a dokonalejšího čištění umístěte stolovací židle na jídelní stůl.

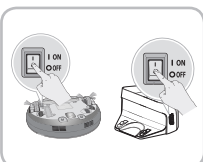

Pokud jej nepoužíváte k úspoře energie, tak při čištění nebo dobíjení výrobku vypněte a zapněte hlavní spínač.

✓ Tip Před uvedením do provozu proved'te následující opatření:

- Z místnosti určené k úklidu odstraňte křehké nebo nepotřebné předměty. Například z podlahy odstraňte drahou keramiku a cenné předměty.
- Nepoužívejte tento produkt v místnosti, kde je přítomno samotné spící dítě. Tím by mohlo dojít k jeho úrazu.
- Zkontrolujte, zda je baterie dostatečně nabitá a v případě vybití ji dobijte.
- Nádobu na prach po zaplnění vyprázdněte.
- Zavřete dveře všech místností, do kterých HOM-BOT nemá vstupovat. HOM-BOT může během provozu vstoupit do další místnosti a pokračovat v čištění.
- Před zahájením čištění odstraňte z podlahy veškerou vlhkost.
- Z podlahy odstraňte veškeré kabely a dlouhé provazy.
- Z podlahy odstraňte veškeré kabely, odřezky, utěrky, ponožky, apod., aby nedošlo k jejich zachycení o kartáč.
- Čištění nebude probíhat hladce u koberců se štěrpalci nebo o tloušťce nad 8 mm. Před použitím HOM-BOTu bude pravděpodobně pohodlnější tyto pokrývky nebo koberce z podlahy odstranit či upravit jejich polohu.

Pamatujte na to, že tento výrobek není určen pro použití v dílnách, v komerčních prostorech, v garážích nebo ve venkovním prostředí. Je určen pouze pro běžné domácí vnitřní prostředí.

DODÁVANÉ SOUČÁSTI

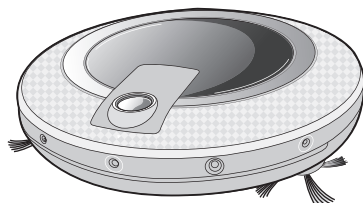

HOM-BOT



Dálkový ovladač

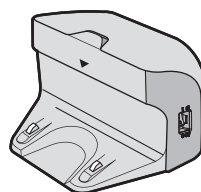

Dokovací stanice

► Vzhledy předmětů na obrázcích se mohou lišit od skutečnosti.



Stručný návod



Uživatelská příručka

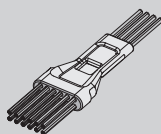

Kartáč k čištění filtru / senzorů

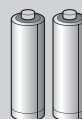

Suchá baterie do
dálkového ovladače
(2 ks baterií o velikosti AAA)

POPIS SOUČÁSTÍ – HOM-BOT

Pohled shora

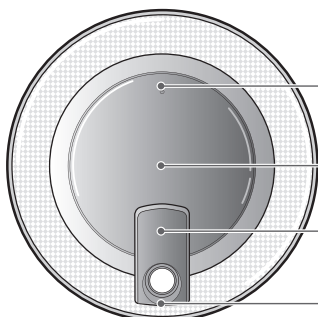

Tlačítko krytu nádoby na prach

Kryt nádoby na prach

Stavový indikátor

Detektor dokovací stanice a čidlo přijímače dálkového ovládání

Přední pohled

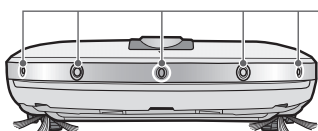

Ultrazvukový snímač

Zadní pohled



Ventilační otvor

Spodní pohled

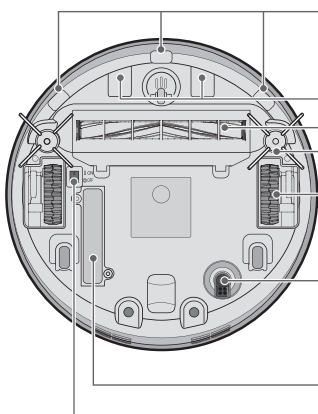

Detektor náklonu

Nabíjecí svorkovnice

Kartáč

Boční kartáč

Kolečko

Spodní kamerový snímač

Baterie

Hlavní vypínač

► Vzhledy předmětů na obrázcích se mohou lišit od skutečnosti.

POPIS SOUČÁSTÍ – DOKOVACÍ STANICE / NÁDOBA NA PRACH

Dokovací stanice

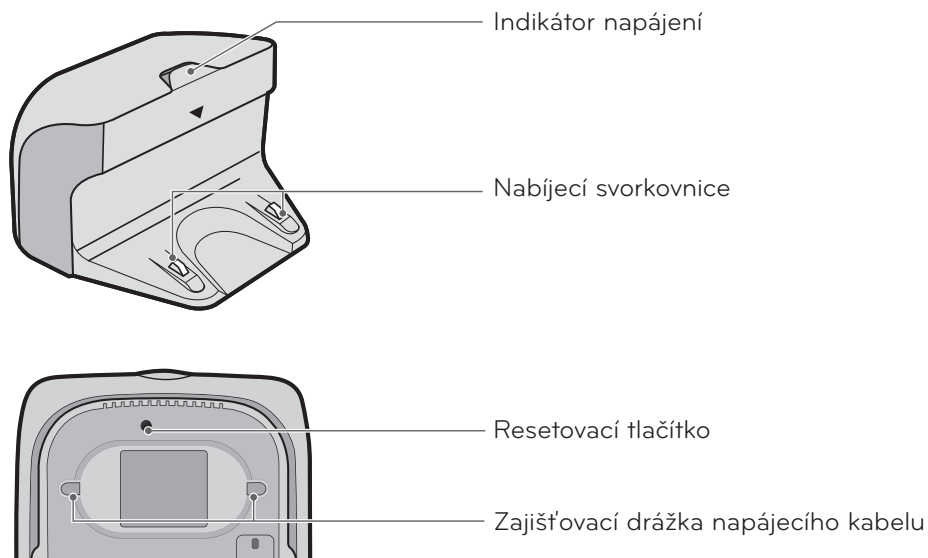

Nádoba na prach

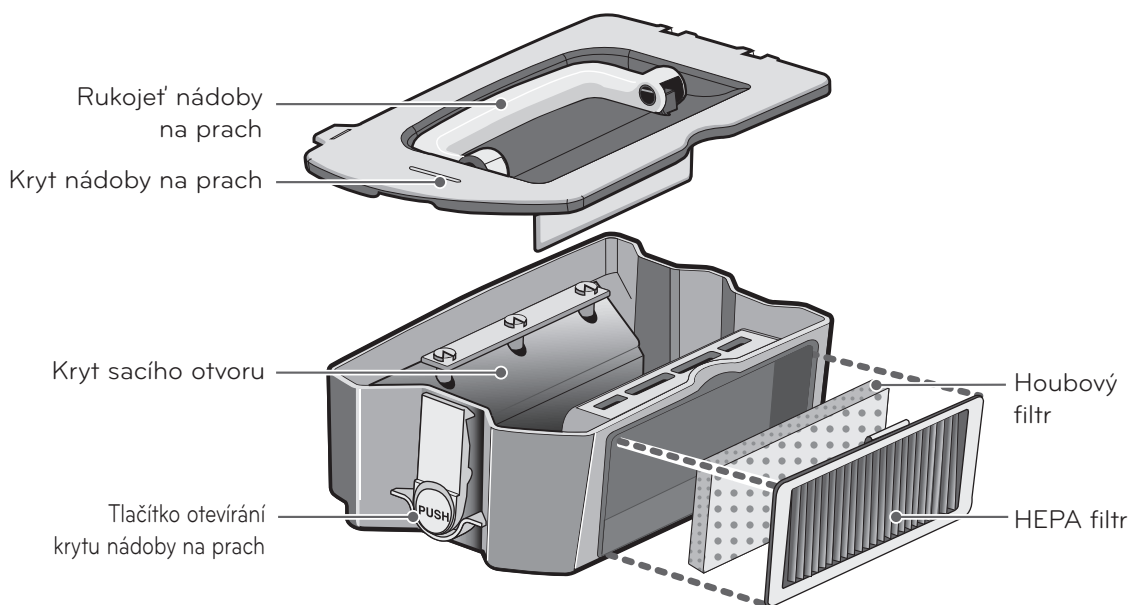

► Vzhledy předmětů na obrázcích se mohou lišit od skutečnosti.

FUNKCE TLAČÍTEK – HOM-BOT

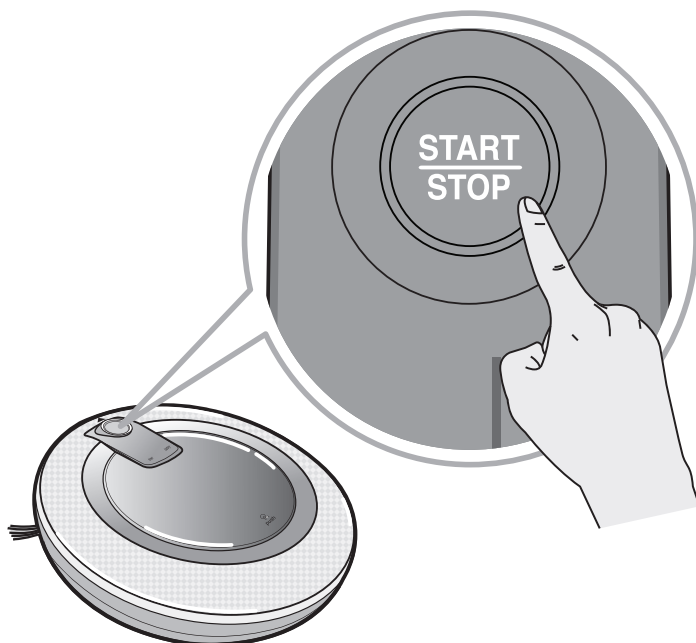

START/STOP

- Tlačítko START/STOP slouží k zapínání/vypínání HOM-BOTu a ke spuštění/zastavování čištění.
- Stisknutím tlačítka START/STOP v zapnutém stavu HOM-BOTu bude automaticky spuštěno čištění.
- V případě stisknutí tlačítka START/STOP během automatického čištění se čištění zastaví.
- Chcete-li HOM-BOT vypnout, stiskněte a podržte tlačítko START/STOP přibližně na dvě sekundy.
- Tím bude HOM-BOT uveden do pohotovostního režimu.
- V případě stisknutí tohoto tlačítka při aktivním režimu časovače bude nastavení časovače zrušeno.

FUNKCE TLAČÍTEK – DÁLKOVÝ OVLADAČ



Start
HOM-BOT zahájí čištění.

Směrové tlačítko
HOM-BOT se při čištění bude pohybovat podle požadavků uživatele: dopředu, dozadu, doleva nebo doprava.

Spot (Bodové čištění)
Čištění bude probíhat pouze v úseku o rozměrech přibližně 1 m.

Úklid křížem krážem a poté rozšíření plochy
HOM-BOT zahájí úklid s pohybem křížem krážem a poté rozšíří uklízenou plochu.

Dobíjení
HOM-BOT se přemístí k dokovací stanici za účelem dobíjení.

Zastavení
Pokud je HOM-BOT v provozu, čištění se zastaví. Pokud bylo nastaveno čištění s použitím časovače, časovač bude deaktivován.

Timer
Časovač lze nastavit s předstihem v rozsahu 1 až 12 hodin.

- Tip**
- Napájení HOM-BOTu nelze zapnout pomocí dálkového ovladače.
 - Chcete-li zapnout napájení, stiskněte tlačítko START/STOP na horní straně HOM-BOTu.
 - Chcete-li zvolit bodové čištění, čištění s použitím časovače, čištění klikatým pohybem a čištění plošných úseků, je nejprve nutné HOM-BOT vypnout.
 - V případě vypnutí napájení hlavním vypínačem na spodní straně HOM-BOTu bude dálkový ovladač nefunkční a baterii nebude možné dobíjet.
 - Pokud je hlavní vypínač na spodní straně HOM-BOTu nastaven v poloze "vypnuto", stavový displej bude při manuálním umístění HOM-BOTu do dokovací stanice sdělovat vypnutí hlavního vypínače blikáním a zvukovým signálem.

ZOBRAZENÍ STAVOVÝCH INFORMACÍ

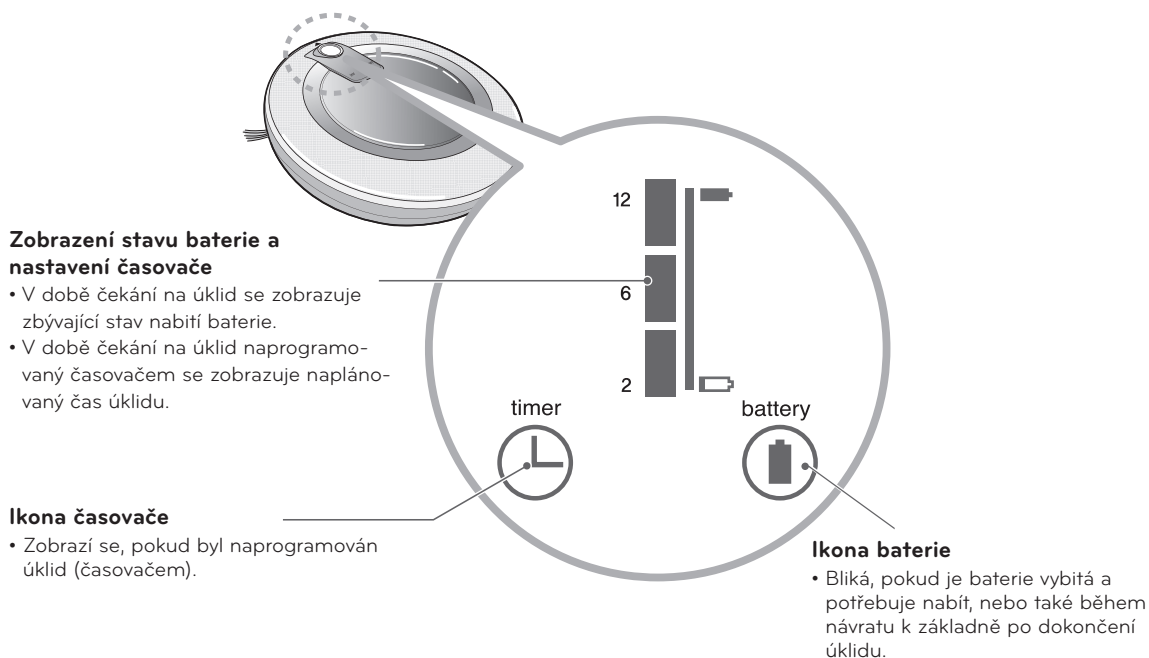

- Tip** • Nastavení časovače zrušíte stiskem tlačítka STOP na dálkovém ovladači nebo tlačítka START/STOP na produktu.

PŘED UVEDENÍM DO PROVOZU

Před zahájením čištění proved'te následující opatření

- Neprovozujte toto zařízení v místnosti, kde je přítomno dítě bez dozoru. V opačném případě by mohlo dojít k jeho úrazu.
- Z místnosti určené k úklidu odstraňte křehké nebo nepotřebné předměty. Z podlahy odstraňte zejména nákladnou keramiku a cenné předměty.
- Odstraňte z podlahy veškerou případnou nečistotu.
- Z podlahy odstraňte veškeré kabely, odřezky, utěrky, ponožky, apod., aby nedošlo k jejich zachycení o kartáč.
- Zkontrolujte, zda je baterie dostatečně nabitá a v případě vybití ji dobijte.
- Je-li nádoba na prach plná, vyprázdněte ji.
- Zavřete dveře všech místností, do kterých HOM-BOT nemá vstupovat. HOM-BOT může během provozu vstoupit do další místnosti a pokračovat v čištění.

Vložení baterií do dálkového ovladače

1. Otevřete kryt bateriového prostoru zdvižením zadního úchytu dálkového ovladače.
2. Vložte dovnitř dvě baterie o velikosti AAA a dbejte na správné dodržení polaritu (+,-).
3. Zavřete zcela kryt bateriového prostoru, aby baterie nemohly vypadnout.

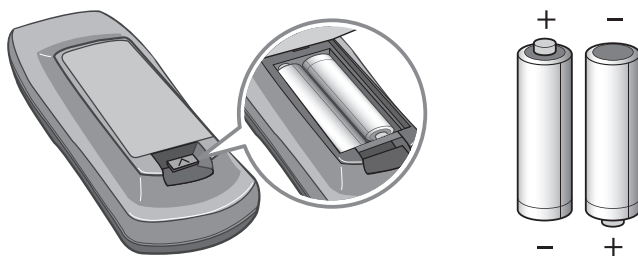

Upozornění týkající se používání dálkového ovladače

- Vždy stiskněte současně pouze jedno tlačítko.
- Dálkový ovladač chraňte před pádem a silnými nárazy.
- Dálkový ovladač neukládejte do blízkosti zařízení generujících teplo, oheň nebo horký vzduch.
- Některé zdroje světla, například zářivky s vlnovou délkou 3, mohou činnost dálkového ovladače narušovat. Z těchto důvodů jej používejte v maximální možné vzdálenosti od takových zdrojů světla.
- Je-li dálkový ovladač od HOM-BOTu během provozu příliš vzdálen, nemusí vykazovat správnou funkci. Dálkový ovladač proto používejte ve vzdálenosti do 3 m od HOM-BOTu, pokud to dovolují okolnosti.

PŘEHLED

1

Instalujte dokovací stanici (viz str.13)

Zapojte napájecí kabel do síťové zásuvky a umístěte stanici ke stěně. Baterie HOM-BOTu se nebude dobíjet, není-li dokovací stanice připojena k napájecímu napětí.

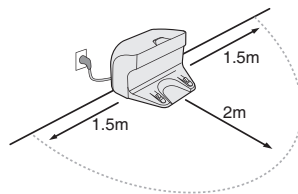

2

Zapněte napájení HOM-BOTu (viz str.14).

Nastavte hlavní vypínač na spodní straně HOM-BOTu do zapnuté polohy, poté zapněte přívod napětí stisknutím horního tlačítka START/STOP.

* Pokud napájení nelze zapnout, vyhledejte potřebné informace na straně 14.

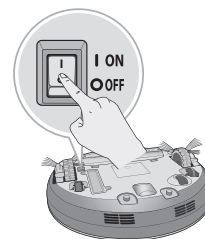

3

Spusťte čištění (viz str.15).

V zapnutém stavu HOM-BOTu stiskněte znovu tlačítko START/STOP. Tím bude zahájeno čištění a ozve se charakteristický zvuk.

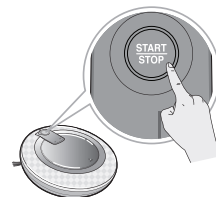

4

Automatické dobíjení (str. 16-17)

Před úplným vybitím baterie HOM-BOT provede auto-diagnostiku a automaticky se přemístí zpět do dokovací stanice za účelem dobíjení. Dobíjení baterie může trvat až tři hodiny.

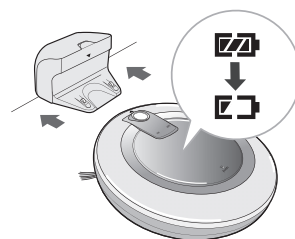

5

Volba metod čištění a pomocných funkcí (str. 18~21)

Pomocí dálkového ovladače lze vybírat požadované metody čištění a používat pomocné funkce. Jako metodu čištění lze vybrat čištění klikatým pohybem nebo čištění plošných úseků; z pomocných funkcí lze vybrat manuální čištění, bodové čištění, funkci časovače a čištění pomocí utěrky s ultrajemnými mikroválčky.



ZPŮSOB INSTALACE DOKOVACÍ STANICE

Způsob instalace dokovací stanice

1. Z důvodů zamezení prokluzu při dokování umístěte dokovací stanici na pevnou a vodorovnou podlahu ke stěně. Odstraňte předměty ve vzdálenosti do 1.5 m na pravé a levé straně a ve vzdálenosti do 2 m na přední straně.

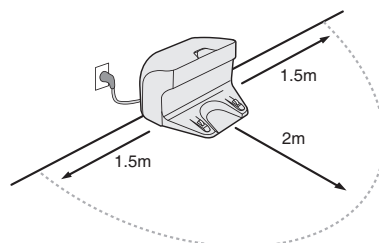
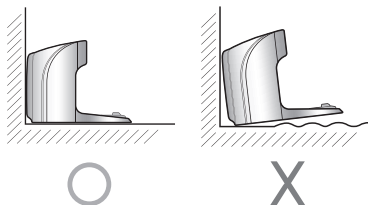

2. Zapojte napájecí kabel do síťové zásuvky.

Přebytečný úsek napájecího kabelu navijte na cívku na zadní straně dokovací stanice nebo jej ved'te podél stěny, aby nezasahoval do pracovní dráhy HOM-BOTu.

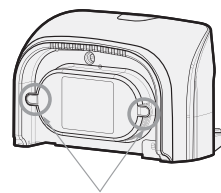
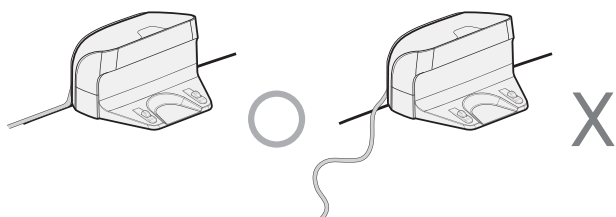

Zajišťovací drážka napájecího kabelu

3. Zajistěte dokovací stanici u stěny tak, aby se nepohybovala. Zapněte hlavní spínač.

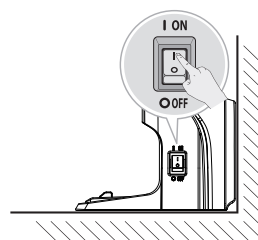

Tip

- Zajistěte, aby dokovací stanice byla vždy připojena k napájecímu napětí. V případě odpojení dokovací stanice od napájení se k ní HOM-BOT nebude automaticky přemisťovat za účelem dobíjení.
- Dokovací stanici neuvádějte do provozu, je-li poškozen její napájecí kabel, vykazuje-li chybnou funkci, je-li poškozena nebo došlo k jejímu pádu. Z důvodů vyloučení veškerých rizik úrazu elektrickým proudem musí být výměna kabelu provedena společností LG Electronics nebo kvalifikovaným servisním personálem.

ZPŮSOB ZAPÍNÁNÍ A VYPÍNÁNÍ NAPÁJENÍ

Zapnutí hlavního přívodu napájecího napětí

Chcete-li zapnout hlavní přívod napájení, položte HOM-BOT na hladký a měkký povrch, obraťte jej spodní stranou nahoru a zkontrolujte, zda se hlavní vypínač nachází v poloze "zapnuto".

Pokud se hlavní vypínač nachází v poloze "vypnuto", zapněte jej.

- ※Po zapnutí napájení hlavním vypínačem nepoužívejte tlačítko umístěné na horní straně HOM-BOTu. Funkce tohoto tlačítka může být zpožděna.
- ※V případě dlouhodobého plánovaného odstavení HOM-BOTu vypněte napájení hlavním vypínačem, aby nedocházelo k vybíjení jeho baterie.
- ※Kryt hlavního vypínače slouží k jeho ochraně proti prachu. Dbejte na to, aby byl tento kryt stále nasazen.

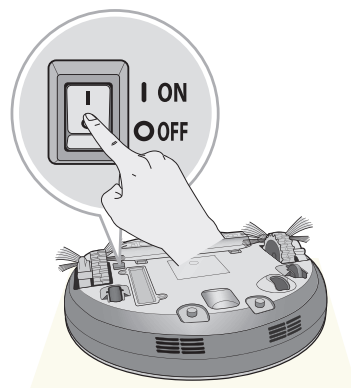

Zapnutí z pohotovostního režimu.

Pokud HOM-BOT není umístěn v dokovací stanici a není uveden do pohotovostního režimu, podržte tlačítko START/STOP alespoň na 1 sekundu. HOM-BOT se zapne a bude reprodukována uvítací melodie.

- ※Je-li HOM-BOT zapnutý v době, kdy není umístěn v dokovací stanici a není provedena žádná operace po dobu deseti minut, napájení se automaticky vypne z důvodu snížení odběru energie z baterie.

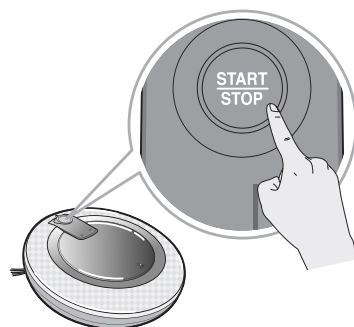

Vypnutí napájení

V zapnutém stavu HOM-BOTu podržte na dvě sekundy tlačítko START/STOP. HOM-BOT se vypne a bude reprodukována melodie.

- ✓ **Tip**
 - Za provozu může dojít k vypnutí vlivem statické elektřiny.
 - Pokud dojde k vypnutí, vypněte a znovu zapněte přístroj hlavním vypínačem.
 - Pokud nelze HOM-BOT zapnout, proveďte následující postup.
 - Nastavte hlavní vypínač do polohy "zapnuto" a počkejte nejméně 3 sekundy.
 - Při nastavení hlavního vypínače do polohy "zapnuto" stiskněte tlačítko START/STOP.
 - Pokud nedoručí k zapnutí napájení nebo se nezobrazují žádné údaje, ale ozývá se pouze "zvonivý" zvuk, umístěte HOM-BOT do dokovací stanice.
 - Pokud nenastane žádná změna ani po umístění HOM-BOTu do dokovací stanice, stiskněte resetovací tlačítko na zadní straně dokovací stanice v době, kdy je v ní HOM-BOT umístěn.

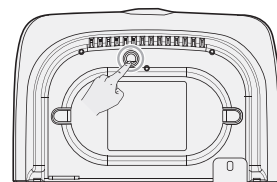
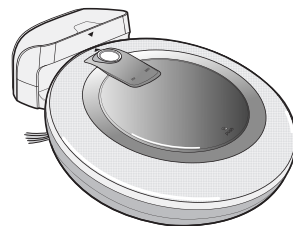

ZPŮSOB SPOUŠTĚNÍ A ZASTAVOVÁNÍ ČIŠTĚNÍ

Používání tlačítek na HOM-BOTu

Po zapnutí HOM-BOTu spusťte čištění stisknutím tlačítka START/STOP. Po zaznění melodie bude zahájeno čištění.

Chcete-li čištění zastavit, stiskněte v průběhu čistícího cyklu tlačítko START/STOP.

※V případě stisknutí tlačítka START/STOP při vypnutém HOM-BOTu dojde k vypnutí napájení. Čištění spustíte opětovným stisknutím tlačítka START/STOP.

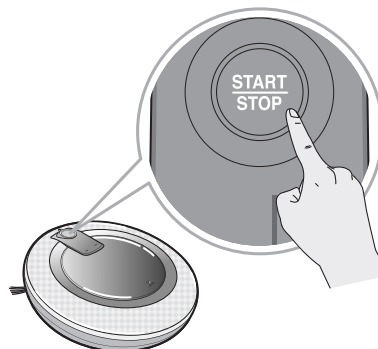

Používání dálkového ovladače

Po zapnutí roboru stiskněte tlačítko START na dálkovém ovladači. Zazní melodie a bude zahájeno čištění.

Chcete-li čištění zastavit, stiskněte v průběhu čistícího cyklu tlačítko STOP.

※Je-li napájení HOM-BOTu vypnuto, nelze jej zapnout z pohotovostního režimu pomocí dálkového ovladače. Chcete-li napájení HOM-BOTu zapnout a umožnit tak používání dálkového ovládání, ve vypnutém stavu stiskněte tlačítko START/STOP na horní straně HOM-BOTu.



※Při stisknutí tlačítka start na hlavní jednotce nebo na dálkovém ovladači HOM-BOT spustí čištění v režimu plošných úseků.

※Pokud v průběhu čištění snímač není schopen detekovat tvary předmětů, může docházet ke kolizím. Pokud taková situace nastane, aktivuje se vnitřní nárazové čidlo, které zařadí zpětný pohyb.

※Pokud má HOM-BOT provádět čištění na místě vzdáleném od dokovací stanice, umístěte jej na rovný povrch, aby byla vyloučena chybná funkce detektoru překážek. Dále zajistěte, aby čištění bylo zahájeno od místa, ve kterém se v okruhu nejméně 30 cm od HOM-BOTu nenacházejí žádné překážky, například závěsy nebo stěny.

Tip Doporučení pro dosažení nejlepších výsledků:

- Čištěnou oblast zběžně zkontrolujte, zda neobsahuje velké či malé předměty, které by mohly narušit správnou funkci HOM-BOTu.
- V případě zahájení čištění při umístění HOM-BOTa v dokovací stanici jej lze do této stanice rychle navrátit, neboť byla přesně načtena aktuální pozice dokovací stanice.

ZPŮSOB DOBÍJENÍ BATERIE

Automatické dobíjení

Po ukončení čistícího cyklu nebo při slabé baterii se HOM-BOT automaticky navrátí k dokovací stanici.

- ※Pokud HOM-BOT není schopen se k dokovací stanici připojit na první pokus, provede další pokusy, dokud nebude dokování úspěšné.
- ※Jakmile HOM-BOT vyčistí všechny určené oblasti, navrátí se k dokovací stanici i v případě normálního stavu baterie.

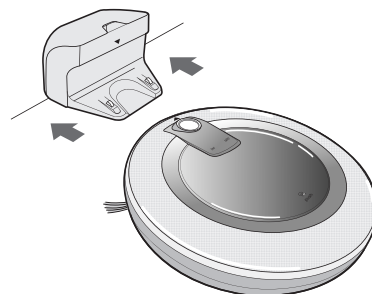

Manuální dobíjení

Před prvním použitím HOM-BOTu nebo v případě požadavku na dobíjení baterie po přerušení čištění lze provést manuální dobíjení.

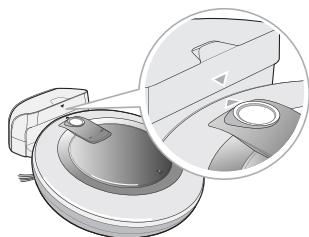

Metoda 1. Připojte HOM-BOT k dokovací stanici vyrovnáním dvou šipek na HOM-BOTu a domácí stanici. Zazní melodie a bude zahájeno dobíjení.

- ※Pokud je v době připojení HOM-BOTu k dokovací stanici opakovaně generován "zvonivý" zvuk, zkontrolujte a zajistěte, aby byl hlavní vypínač na spodní straně HOM-BOTu nastaven v poloze "zapnuto".



Metoda 2. Při stisknutí tlačítka HOMING na dálkovém ovladači nebo na HOM-BOTu bude po návratu HOM-BOTa k dokovací stanici automaticky spuštěno dobíjení.

- ※Pokud se HOM-BOT nachází v zapnutém stavu ve vzdálenosti 10 cm nebo kratší od přední strany nabíjecí svorkovnice, navrátí se automaticky k dokovací stanici a bude zahájeno dobíjení.

Tip Při používání dokovací stanice dbejte na dodržování následujících opatření:

- Pokud dojde k zachycení cizího předmětu v nabíjecí svorkovnici, nabíjení nemusí probíhat rovnoměrně. Svorkovnici čas od času otřete suchou tkaninou při odpojení napájecího kabelu ze zásuvky.
- Z důvodů vyloučení úrazu elektrickým proudem se nedotýkejte nabíjecí svorkovnice žádnými kovovými předměty.
- Z důvodů zamezení požáru nebo úrazu elektrickým proudem dokovací stanici nikdy nerozebírejte, ani neupravujte.
- Dokovací stanici ani napájecí kabel neumísťujte do blízkosti spotřebičů generujících teplo.

ZPŮSOB DOBÍJENÍ BATERIE

Indikátor zbývající kapacity baterie

Zbývající kapacitu baterie lze zjistit podle následujících stavů indikátorů nabití:

- Během dobíjení indikátory zbývající kapacity baterie blikají.
- Z důvodů snížení spotřeby energie bude po dokončení dobíjení v dokovací stanici svítit pouze ikona baterie.
- V případě potřeby dobití baterie bude ikona baterie blikat.

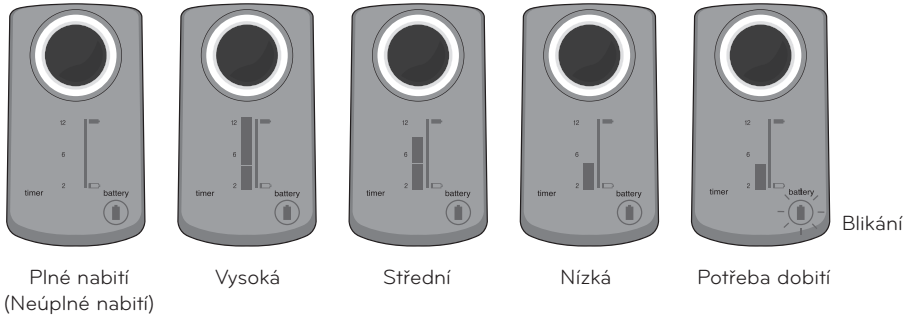

Pokud se baterie nenabíjí

Kontrola 1. Pokud se baterie nedobíjí ani během připojení HOM-BOTu k dokovací stanici, proveďte následující opatření:

- Nastavte hlavní vypínač na spodní straně HOM-BOTu do polohy "vyp" a poté znovu do polohy "zap".
- Odpojte napájecí kabel dokovací stanice a poté jej znovu připojte.
- Vyčistěte svorkovnici dokovací stanice pomocí suché tkaniny.

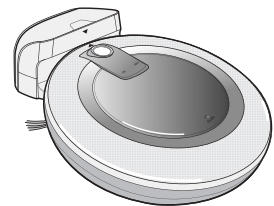

Kontrola 2. Pokud se baterie stále nedobíjí ani po provedení předchozích opatření, zkuste provést následující postup:

- Připojte HOM-BOT k dokovací stanici.
- Podržte resetovací tlačítko na zadní straně dokovací stanice na tři sekundy.

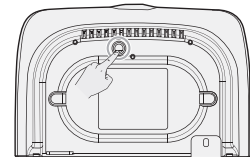

※Pokud je produkt připojen k základně a ozývá se pípání, zkontrolujte, zda je zapnut hlavní vypínač.

REŽIMY ÚKLIDU

Úklid s rozšiřováním plochy

Po stisku tlačítka START na produktu nebo na dálkovém ovladači se HOM-BOT spustí v režimu rozšíření plochy.

1. fáze: Uklidí se plocha max. 3 x 3 m. (Skutečná velikost plochy závisí na tvaru interiéru.)
2. fáze: Vnitřek plochy bude uklizen „křížem krážem“.

Po dokončení 1. a 2. fáze produkt přejede na jiné uklízené místo a opakuje oba fáze; takto bude postupně uklizena celá domácnost.

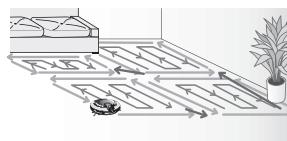
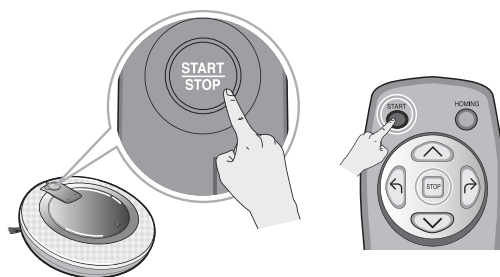

Tlačítko „křížem krážem a pak rozšíření plochy“

HOM-BOT nejprve uklízí „křížem krážem“ a poté přepne do režimu rozšíření plochy a rozdělí domácnost na pomyslné obdélníky, které postupně uklízí.

1. Stiskněte tlačítko „křížem krážem a poté rozšíření plochy“ na dálkovém ovladači. Křížem krážem a poté rozšíření plochy
2. HOM-BOT uklidí celkem 6 m² v režimu „křížem krážem“, jedná se o plochu max. 3 m doleva od aktuální polohy, dokud nenarazí na zeď.
3. Po úklidu směrem doleva se HOM-BOT vrátí do výchozí pozice a uklízí směrem doprava, dokud nenarazí na zeď, takto uklidí celkem 6 m² v režimu „křížem krážem“.
4. HOM-BOT poté přepne do režimu „rozšíření plochy“, což je režim automatického úklidu.

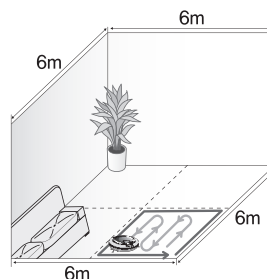
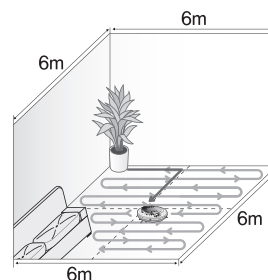

Tip • Režim úklidu lze změnit pouze pomocí dálkového ovladače.

POMOCNÉ REŽIMY ČIŠTĚNÍ

Manuální čištění

Tato metoda čištění spočívá v ručním přesunu HOM-BOTu stisknutím směrových (šipkových) tlačítek na dálkovém ovladači.

HOM-BOT bude čistit vnitřní prostory během svého pohybu dopředu a dozadu a při otáčení doleva a doprava v souladu se stisknutím příslušného směrového tlačítka.

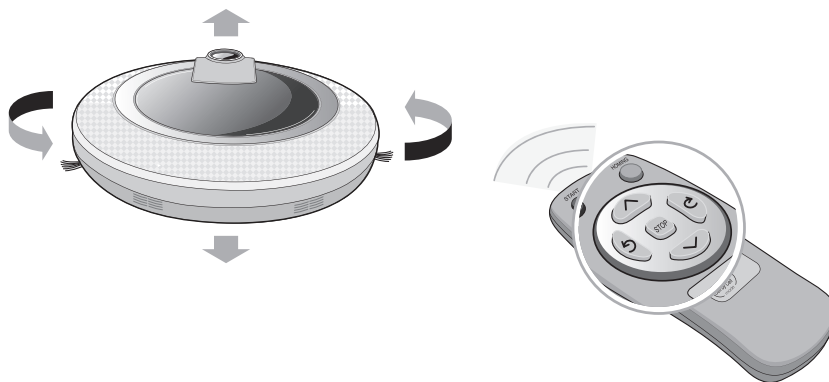

Bodové čištění

Tuto metodu použijte, chcete-li čištění soustředit do malé vnitřní plochy.

Po přesunutí HOM-BOTu na požadované místo čištění stiskněte tlačítko SPOT na dálkovém ovladači.

Na HOM-BOTu se rozsvítí ikona bodového čištění a úklid bude koncentrován na plochu o poloměru 1 m.

* Tlačítko bodového čištění na dálkovém ovladači není aktivní při nabíjení.

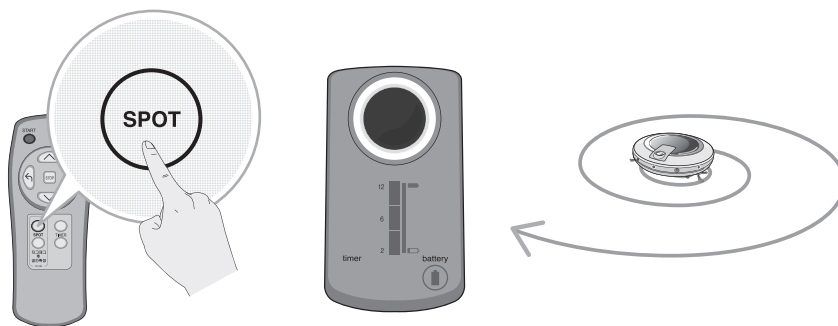

ČASOVAČ ÚKLIDU

HOM-BOT lze naprogramovat, aby začal uklízet po nastavené době. Tuto dobu lze nastavit: 2 hodiny, 6 hodin nebo 12 hodin.

1. Čas úklidu lze naprogramovat stiskem tlačítka TIMER na dálkovém ovladači nebo na produktu.



2. Čas nastavíte jedním nebo více stisky tlačítka TIMER. Nastavení se cyklicky mění: 2 h, 6 h, 12 h.

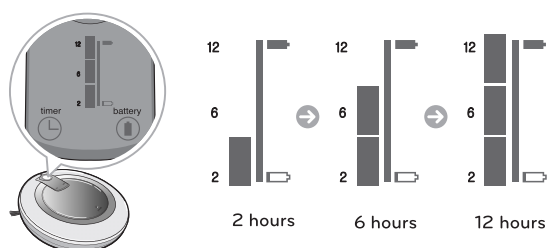

3. Po nastavení doby do zahájení úklidu stiskněte tlačítko START/STOP na produktu nebo přibližně 5 sekund vyčkejte. Nastavení časovače bude uloženo a ozve se melodie.

- Po uplynutí nastaveného času se objeví ikona ve tvaru hodin a přehraje se zvukové hlášení.

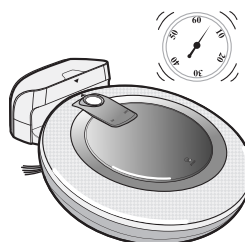

Tip

- Po uplynutí nastaveného času se automaticky spustí úklid.
- Časovač využijte, když je HOM-BOT spojen se základnou.
- Pro zrušení nastavení časovače, stiskněte tlačítko STOP na ovladači nebo tlačítko START/STOP na HOM-BOTu.
- Pokud HOM-BOT odpojíte od základny, nastavení časovače se automaticky zruší.

ČIŠTĚNÍ NÁDOBY NA PRACH

Při zaplnění nádoby na prach může dojít ke snížení sacího výkonu. Nádobu na prach čistěte vždy před každým úklidem i po jeho ukončení. Nádobu na prach vyčistíte podle následujícího postupu:

1. Stisknutím tlačítka PUSH na HOM-BOTu otevřete kryt nádoby na prach.
2. Uchopte nádobu na prach za rukojeť a vytáhněte ji směrem nahoru.
3. Vyjmutím HEPA filtru jej oddělte od vnitřního houbového filtru.
※Čištění filtru nádoby na prach proved'te podle postupu na straně 23.
4. Zdvihněte kryt a zároveň stiskněte oddělovací tlačítko nádoby na prach.
5. Nádobu na prach vyprázdněte a vyčistěte ji kartáčem nebo pod tekoucí vodou.
6. Po vyprání nádoby na prach vodou ji zcela vysušte v dobře větraných prostorách mimo dosah přímého slunečního světla.
7. Po vyčištění nádoby na prach zavřete kryt a umístěte zpět houbový filtr a HEPA filtr.
8. Vložte nádobu na prach do HOM-BOTu a zavřete její kryt.

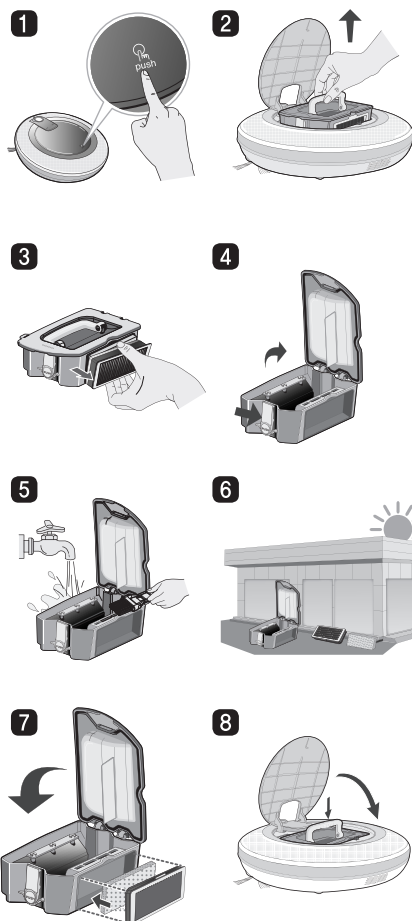

- Tip**
- Po vyčištění nádoby na prach vždy namontujte zpět její filtry (HEPA filtr a houbový filtr). Pokud tyto filtry nebudou namontovány, může do vnitřního prostoru HOM-BOTu pronikat prach a způsobit jeho poruchu.
 - Po zaplnění filtrů nádoby na prach (HEPA filtru a houbového filtru) bude vygenerován varovný zvuk "Empty the dust bin"! (Vyprázdněte nádobu na prach!). V takovém případě filtr vyčistěte podle postupu v článku "Čištění prachového filtru" na straně 23.
 - Vždy zavírejte kryt nádoby na prach. V případě pokusu o uvedení HOM-BOTa do provozu při otevřeném krytu bude reprodukováno hlášení "Please check the dust bin" (Zkontrolujte nádobu na prach).

ČIŠTĚNÍ FILTRU NÁDOBY NA PRACH

Filtry nádoby na prach zahrnují HEPA filtr a houbový filtr.
HEPA filtr a houbový filtr vyčistíte podle následujícího postupu:

1. Vyjmutím HEPA filtru jej oddělíte od vnitřního houbového filtru (viz obrázek).

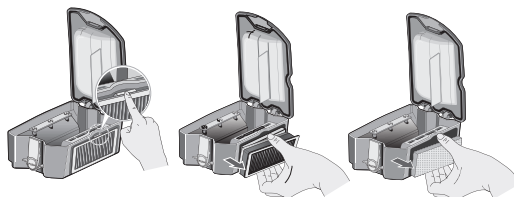

2. Pečlivě odstraňte veškerý jemný prach z HEPA filtru a houbového filtru pomocí vysavače nebo vody.



3. Po vyprání HEPA filtru a houbového filtru vodou tyto filtry umístěte mimo dosah přímých slunečních paprsků a nechte je zcela vyschnout.

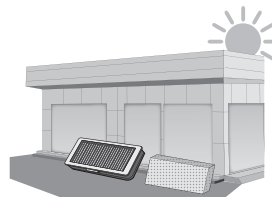

4. Vyčištěný HEPA filtr a houbový filtr namontujte do nádoby na prach podle postupu znázorněného na obrázku vpravo. Při montáži filtru musí jeho rukojeť směřovat nahoru.

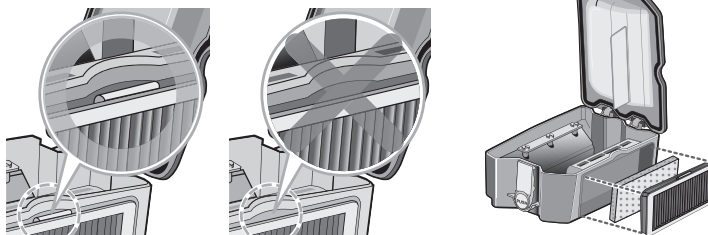

- Tip** • Z důvodů dosažení správného výkonu HOM-BOTu je nutné HEPA filtr čistit pomocí kartáče nebo vysavače nejméně jednou týdně a nejméně jednou za měsíc jej vyprat pod tekoucí vodou.

ČIŠTĚNÍ KARTÁČE

Kartáč umístěný na spodní straně HOM-BOTu pomáhá při vysávání cizích předmětů. Kartáč vyčistíte podle následujícího postupu:

- 1** Na podlahu položte hladkou tkaninu. Obráťte HOM-BOT spodní stranou nahoru a položte jej na tkaninu. Před zahájením čištění vypněte napájení hlavním vypínačem.

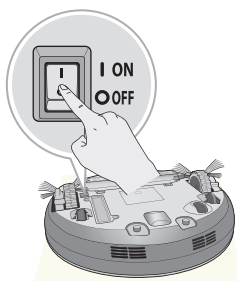

- 2** Oddělte kryt stisknutím zajišťovacího háku a vytažením směrem nahoru.

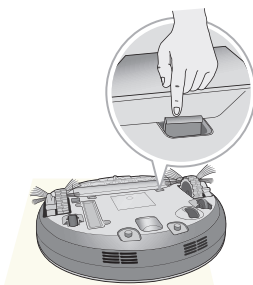

- 3** S nasazenými rukavicemi otáčejte kartáčem, dokud nebude viditelná jeho oddělovací drážka.

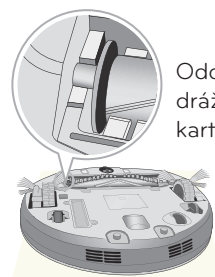

- 4** Uchopte kartáč a vyjměte jej vytažením.

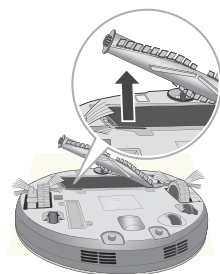

- 5** Vyčistěte kartáč pomocí vysavače, nůžek, apod.

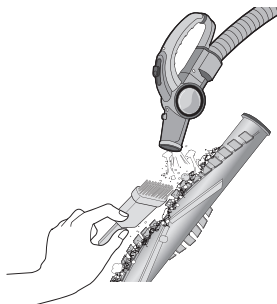

- 6** Zasuňte zajišťovací hák na boční straně kartáče (označen symbolem čtverce) do montážní drážky kartáče a zajistěte vyrovnání.

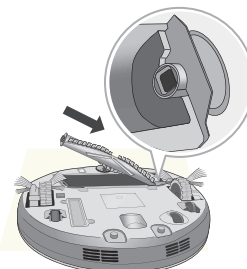

- 7** Zasuňte zajišťovací hák na protější straně kartáče (označen symbolem zakulaceného obdélníku) do oddělovací drážky kartáče a zajistěte vyrovnání.

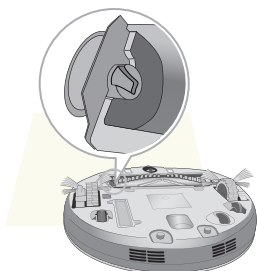

- 8** Pomocí zajišťovacích vodiček na okraji krytu jej vyrovnejte s montážní drážkou umístěnou v hlavním rámu.

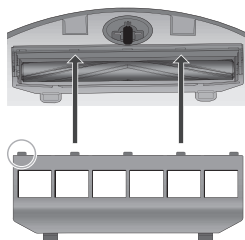

- 9** Zavřete kryt zatlačením směrem dolů, dokud se neozve klapnutí zajišťovacího háku. ※POZNÁMKA: Při nasazování krytu dbejte na to, aby se pod něj nezachytily postranní rotační kartáče.

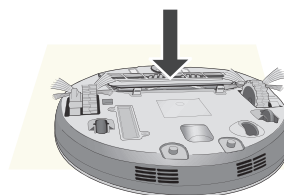

ČIŠTĚNÍ SNÍMAČE/NABÍJECÍ SVORKOVNICE

HOM-BOT je vybaven snímači, které detekují překážky, schodiště a umístění dokovací stanice za účelem dobíjení baterie. Z důvodů zachování správného výkonu HOM-BOTu pravidelně čistěte snímače a nabíjecí svorkovnici podle následujícího postupu:

1. Na podlahu umístěte hladkou tkaninu a položte na ní HOM-BOT obrácený spodní stranou nahoru.
2. Vypněte napájení hlavním vypínačem na spodní straně HOM-BOTa. V případě ponechání zapnutého napájení může aktivace HOM-BOTu způsobit úraz.
3. Pomocí hladké tkaniny nebo čistícího kartáče otřete z jednotlivých snímačů a nabíjecí svorkovnice prach podle dále uvedených obrázků.

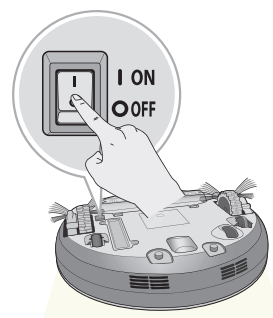

Čidlo přijímače dálkového ovládání

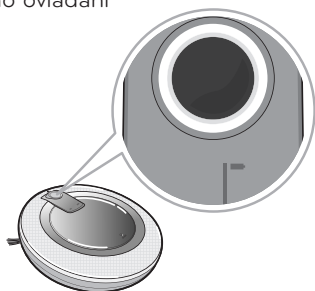

Kamerový snímač

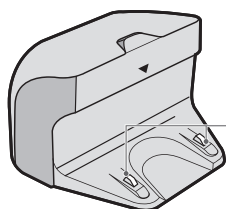
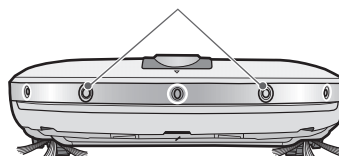

Nabíjecí svorkovnice

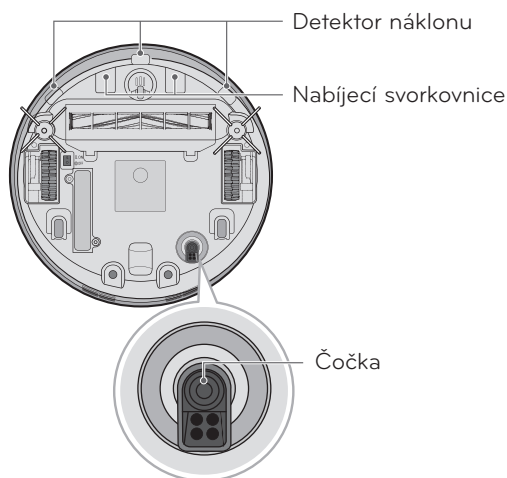

Tip

- Nečistěte HOM-BOT přímým postříkem vodou, ředidlem, benzínem, apod.
- V případě poškození snímačů nebo nabíjecí svorkovnice se obraťte se servisní centrum. Poškození snímačů a svorkovnice může způsobit chybnou funkci výrobku.

ČIŠTĚNÍ POSTRANNÍHO KARTÁČE

Na postranním kartáči se mohou snadno zachycovat cizí předměty či materiály, například vlasy. Tyto materiály odstraňujte alespoň jednou týdně.

V případě zachycení nadměrného množství cizích materiálů na kartáči vzniká nebezpečí jeho poškození.

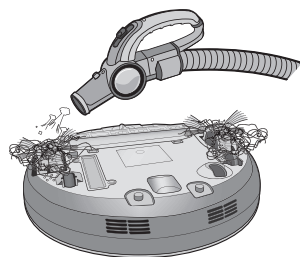

ČESKY

V případě hrubé podlahy nebo častého čištění podlahových lišt se postranní kartáč může ohnout nebo poškodit. V takovém případě postranní kartáč vyrovnejte podle následujícího postupu.

1. Opravu deformovaných kartáčů lze snadno provést podle následujícího postupu:
2. Vypněte napájení podržením tlačítka START/STOP na HOM-BOTu na 2 sekundy.
3. Umístěte HOM-BOT na konec stolu, aby bylo čištění postranního kartáče snadnější. HOM-BOT chraňte před pádem.
4. Napusťte postranní kartáč teplou vodou.
5. Zatlačte postranní kartáč směrem dolů po dobu přibližně 10 sekund, aby byl zcela ponořen ve vodě.
6. Postranní kartáč pozvolte otírejte protahováním skrze ruku.
7. Otočte postranní kartáč a zopakujte kroky 4-6 každou jeho sekci.
8. Postranní kartáč znovu používejte až po jeho dokonalém vyschnutí.

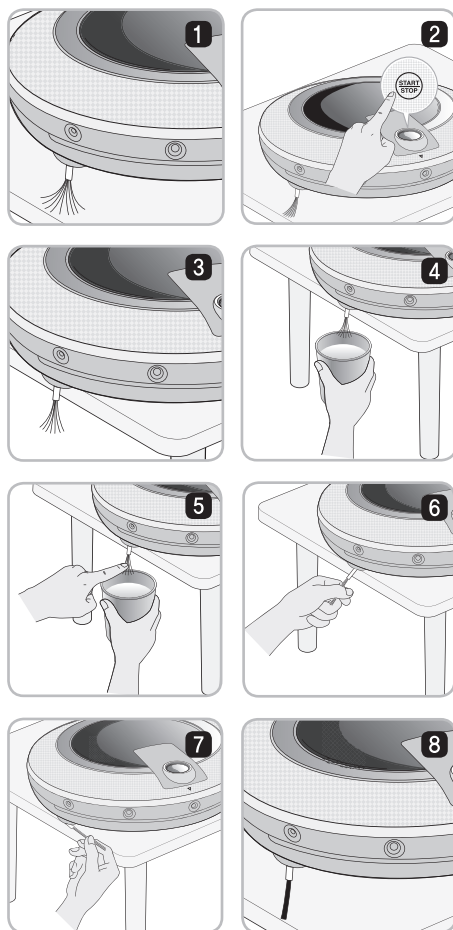

ODSTRAŇOVÁNÍ PROBLÉMŮ

Ozývá se hlášení "Please check the wheels" (Zkontrolujte, prosím, kola).

Hlášení "Please check the wheels" (Zkontrolujte, prosím, kola) se ozývá v případě zaseknutí nebo zadrhnutí výrobku, kdy kola brání jeho dalšímu pohybu.

- Nedošlo k uchycení kola do předních dveří, na balkóně, schodišti, apod?
 - ▶ Přesuňte HOM-BOTa na rovnou podlahu.



- Není na kolu namotán cizí materiál?
 - ▶ Na podlahu umístěte hladkou tkaninu a položte na ní HOM-BOT obrácený spodní stranou nahoru. Odstraňte cizí materiál otáčením kola.

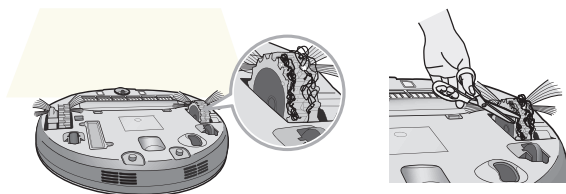

ODSTRAŇOVÁNÍ PROBLÉMŮ

Ozývá se hlášení "Please check the dust bin" (Zkontrolujte nádobu na prach).

Hlášení "Please check the dust bin" (Zkontrolujte nádobu na prach) je reprodukováno při zjištění abnormálního stavu nádoby na prach.

- Je nádoba na prach správně namontovaná?
 - ▶ Otevřete kryt nádoby na prach a zkontrolujte, zda je tato nádoba skutečně namontovaná. Bez nádoby na prach nelze výrobek uvést do provozu.
 - ▶ Je-li kryt nádoby na prach otevřen, před uvedením výrobku do provozu jej zavřete.

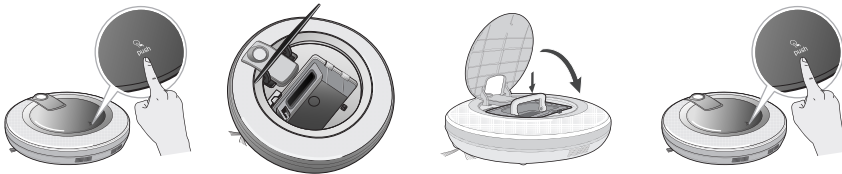

Ozývá se hlášení "Battery is low" (Baterie je téměř vybitá).

Hlášení "Battery is low" (Baterie je téměř vybitá) je reprodukováno v případě téměř nulové zbývající kapacity baterie.

- Spusťte dobíjení baterie HOM-BOTa jeho přemístěním do dokovací stanice.
 - ▶ Po připojení HOM-BOTa k dokovací stanici pomocí vyrovnání šipek na HOM-BOTu a na dokovací stanici bude spuštěno dobíjení s reprodukcí melodie oznamující začátek dobíjení.

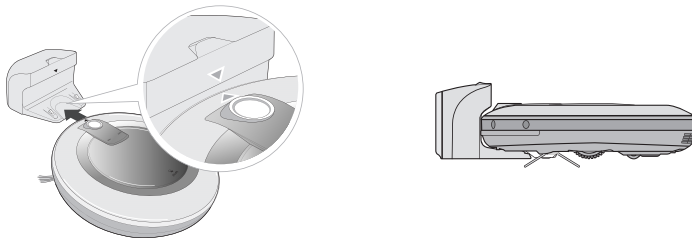

ODSTRAŇOVÁNÍ PROBLÉMŮ

Ozývá se hlášení "Please check the brush" (Zkontrolujte kartáč).

Hlášení "Please check the brush" se ozývá v případě, pokud HOM-BOT detekuje chybnou funkci kartáče. Na podlahu umístěte hladkou tkaninu a položte na ní HOM-BOT obrácený spodní stranou nahoru.

- Došlo k zaseknutí postranního kartáče.

- ▶ Odstraňte veškeré cizí materiály, například dráty, nitě nebo vlasy zachycené na bočním nebo hlavním kartáči.

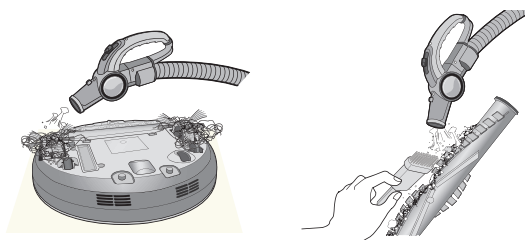

- ▶ Zkontrolujte správnou montáž kartáče podle oddělovací drážky.

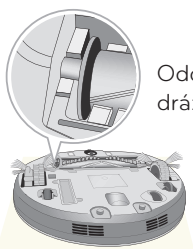
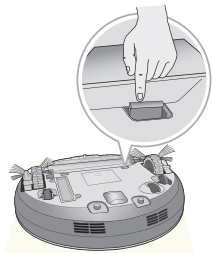

Oddělovací drážka kartáče

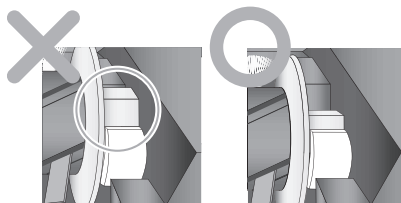

Při správné montáži se kartáč musí otáčet hladce.

- Z kartáče se ozývá hlasitý a nestandardní zvuk.

- ▶ Vyměňte kartáč z HOM-BOTu a odstraňte z kartáče veškerý cizí materiál.

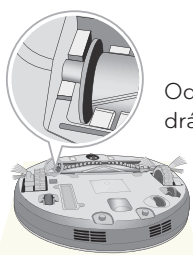
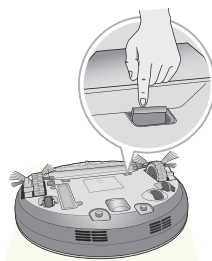

Oddělovací drážka



※Podrobnější popis tohoto postupu naleznete v pokynech na straně 24.

PŘED KONTAKTOVÁNÍM SERVISU

Před ohlášením poruchy HOM-BOTu zkontrolujte následující body

Problém	Řešení (odkaz na stranu)
HOM-BOT nelze uvést do provozu.	<ul style="list-style-type: none"> ▶ Ujistěte se, zda je hlavní vypínač nastaven v poloze "zapnuto" (strana 14). ▶ Zkontrolujte, zda je baterie nabitá (strana 17).
Nestandardní pohyby nebo pracovní dráha.	<ul style="list-style-type: none"> ▶ Snímač pečlivě otřete hladkou tkaninou (strana 25). ▶ Je-li nasazena utěrka s ultrajemnými mikrovlákny, zkontrolujte její správnou montáž (strana 21). ▶ Nastavte hlavní vypínač do polohy "vypnuto" a poté znovu do polohy "zapnuto".
Sací výkon zeslábnul.	<ul style="list-style-type: none"> ▶ Zkontrolujte, zda cizí překážka neblokuje sací hrdlo (strana 24). ▶ Vyprázdněte nádobu na prach (strana 22). ▶ Vyčistěte filtr nádoby na prach (strana 23).
Nadměrný hluk.	<ul style="list-style-type: none"> ▶ Zkontrolujte, zda je nádoba na prach správně nasazená. ▶ Zkontrolujte, zda je správně namontován filtr nádoby na prach (strana 23). ▶ Zkontrolujte, zda na kartáči není zachycen cizí materiál (strana 24).
HOM-BOT nelze aktivovat pomocí dálkového ovladače.	<ul style="list-style-type: none"> ▶ Vyměňte baterie v dálkovém ovladači (strana 11). ▶ Zkontrolujte, se ovládání probíhá v oblasti pokrytí signálem, tedy max. 3m (strana 11).
Kartáč se neotáčí.	<ul style="list-style-type: none"> ▶ Vyčistěte kartáč (strana 24). ▶ Zkontrolujte, zda je kartáč správně namontován (strana 24).
HOM-BOT se nenabíjí.	<ul style="list-style-type: none"> ▶ Odstraňte předměty z okolí dokovací stanice (strana 13). ▶ Zkontrolujte, zda je domácí stanice připojena k napájecímu napětí (strana 13). ▶ Vyčistěte nabíjecí svorkovnici otřením suchou tkaninou.
Napájení se samovolně vypíná.	Nejedná se o poruchu. HOM-BOT je vybaven vlastní funkcí úspory energie. Pokud HOM-BOT nebude provozován deset minut v zapnutém stavu, dojde k automatickému vypnutí napájení.
Nelze zapnout napájení.	Zkontrolujte, zda se hlavní vypínač na spodní straně nachází v poloze "zapnuto" (strana 14).

TECHNICKÉ ÚDAJE VÝROBKU

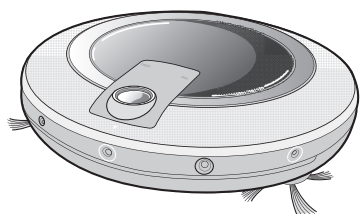

Položka/model	LG HOM-BOT VR594*L / VR594*L*
Vnější rozměry	Φ 360 mm X 90 mm
Hmotnost	3.2 kg
Příkon	15 W
Baterie (plně nabitá)	DC 16.8 V
Maximální pracovní rychlost	350 mm/sec
Doba provozu (1 nabití baterie)	Přibližně 90 minut V závislosti na celkovém stavu povrchu podlahy
Čas nabíjení	3 hodiny
Hlavní funkce	<ul style="list-style-type: none"> Funkce detekce překážek Funkce prevence pádu Funkce časovače úklidu Funkce oznamování chyb Funkce automatického i ručního nabíjení Funkce utěrky-mopu (stírání prachu, volitelně) Funkce úklidu v rozích Funkce hlasového výstupu Funkce tvorby mapy Funkce bodového úklidu Funkce úklidu rozšířením prostoru

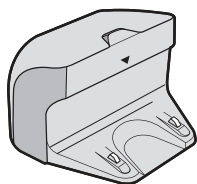

Položka/model	Dokovací stanice VR594
Vnější rozměry	204 mm X 158 mm X 125 mm
Napájecí napětí a kmitočet	220-240 V, 50 Hz
Výstupní napětí/proud	17.1 V / 1.1 A
Příkon	23 W

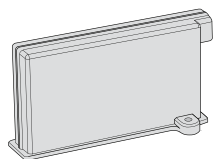

Položka/model	Baterie
Dobíjecí baterie	Lithium-iontová polymerová baterie
Jmenovité napětí	14.8 V / 1900mAh

Upozornění týkající se softwaru s otevřeným zdrojovým kódem

Následující spustitelné soubory GPL a knihovny LGPL použité v tomto produktu podléhají licenčním dohodám GPL/LGPL:

Spustitelné soubory GPL:

Linux kernel 2.6, bash, busybox, gdb, mtd-utils, u-boot, module-init-tools, procps, wireless-tools

KNIHOVNY LGPL:

glibc

Společnosti LG Electronics nabízí dodávku otevřeného zdrojového kódu na disku CD-ROM za poplatek zahrnující náklady na takovou distribuci, například cenu média, dopravy a manipulace, o kterou lze požádat na následující e-mailové adrese:

opensource@lge.com

Tato nabídka je platná po dobu tří (3) let od data dodávky tohoto produktu společností LG Electronics.

Znění licencí GPLv2.0, LGPLv2.1 naleznete na následujících webových stránkách:

<http://www.gnu.org/licenses/old-licenses/gpl-2.0.html>,

<http://www.gnu.org/licenses/old-licenses/lgpl-2.1.html> .

Na následujících webových stránkách naleznete také překlady licencí GPLv2.0, LGPLv2.1:

<http://www.gnu.org/licenses/old-licenses/gpl-2.0-translations.html>,

<http://www.gnu.org/licenses/old-licenses/lgpl-2.1-translations.html>.

Tento produkt obsahuje další software s otevřeným zdrojovým kódem.

- OpenCV : Copyright © 2000, 2001, Intel Corporation
 - openssl:
 - Autor kryptografického softwaru: Eric Young. (eay@cryptsoft.com).
 - Autor softwaru: Tim Hudson. (tjh@cryptsoft.com).
 - Software by vyvinut s rámci projektu OpenSSL pro použití v sadě nástrojů OpenSSL. (<http://www.openssl.org>)
- Všechna práva vyhrazena.



LG Electronics Inc. EU Representative, Krijgsman 1,1186 DM Amstelveen, The Netherlands

Made in China