

Robot[®]

Roomba[®]

Robotický vysavač

 **ROBOT WORLD**

Série 600

Návod k obsluze

Důležité bezpečnostní pokyny

⚠ VAROVÁNÍ: ABYSTE SNÍŽILI RIZIKO ZRANĚNÍ OSOB NEBO POŠKOZENÍ MAJETKU, PŘEČTĚTE SI A PŘI NASTAVOVÁNÍ, POUŽÍVÁNÍ A ÚDRŽBĚ ROBOTA DODRŽUJTE NÁSLEDUJÍCÍ BEZPEČNOSTNÍ POKYNY.

CS

DĚTI STARŠÍ 8 LET A OSOBY SE SNÍŽENÝMI FYZICKÝMI, SMYSLOVÝMI ČI MENTÁLNÍMI SCHOPNOSTMI NEBO S NEDOSTATEČNÝMI ZKUŠENOSTMI A ZNALOSTMI MOHOU TENTO SPOTŘEBIČ POUŽÍVAT POUZE POD DOHLEDEM NEBO PO POUČENÍ O BEZPEČNÉM POUŽÍVÁNÍ SPOTŘEBIČE A POKUD SI JSOU VĚDOMY SOUVISEJÍCÍCH RIZIK. S PŘÍSTROJEM SI NESMÍ HRÁT DĚTI. ČIŠTĚNÍ ANI ÚDRŽBU NESMÍ PROVÁDĚT DĚTI BEZ DOZORU.

⚠ VAROVÁNÍ: ABY NEDOŠLO K ÚRAZU ELEKTRICKÝM PROUDEM, NEODKRÝVEJTE ELEKTRONICKÉ ČÁSTI ROBOTA ANI INTEGROVANÉ DOKOVACÍ STANICE A NABÍJEČKY ZNÁMÉ JAKO STANICE HOME BASE. NEOBSAHUJÍ ŽÁDNÉ SOUČÁSTI, KTERÉ BY UŽIVATEL MOHL OPRAVIT. SERVIS PŘENEČEJTE KVALIFIKOVANÝM SERVISNÍM TECHNIKŮM. NEDOTÝKEJTE SE ROBOTA ANI STANICE HOME BASE™ MOKRÝMA RUKAMA.

Důležité bezpečnostní pokyny (pokračování)

- Věnujte pozornost všem varováním a upozorněním na robotu i jeho částech.
- **VAROVÁNÍ** – Aby nedošlo k úrazu elektrickým proudem, používejte zařízení pouze na suchých místech ve vnitřních prostorech.
- Robot není hračka. Na zařízení nesedejte ani nestoupejte. Malé děti a domácí zvířata musí být během provozu robota pod dohledem.
- Robotu skladujte a provozujte pouze v prostředích s pokojovou teplotou.
- Nepoužívejte zařízení k úklidu ostrých předmětů, skla ani čehokoliv, co hoří nebo se z toho kouří.
- Nepoužívejte zařízení k úklidu rozlité vody, bělicích látek, barev či jiných chemických látek ani čehokoliv vlhkého.
- Na robota nestříkejte ani ho nepolevejte žádnými tekutinami.
- Před použitím zařízení posbírejte předměty jako oblečení, volné papíry, šňůrky od žaluzií nebo záclon, napájecí kabely a všechny křehké předměty. Pokud zařízení přejede přes napájecí kabel a zachytí ho, může stáhnout připojený předmět a shodit ho ze stolu nebo z police.
- Má-li uklízená místnost balkón, musíte pomoci fyzické zábrany zamezit vjezdu robota na balkón a zajistit jeho bezpečný provoz.
- Na robota nic nepokládejte.
- Pamatujte, že se robot pohybuje sám od sebe. V místech, kde se robot pohybuje, dávejte pozor, abyste na něj nešlápli.
- Robotu neprovozujte v prostorech, kde jsou v podlaze odkryté elektrické zásuvky.
- **VAROVÁNÍ** – Nebezpečí úrazu elektrickým proudem: Robot je dodáván s napájecím kabelem schváleným pro příslušný region. Nepoužívejte žádný jiný napájecí kabel. Potřebujete-li kabel vyměnit, kontaktujte oddělení péče o zákazníky. Bude tak zaručeno, že vyberete napájecí kabel vhodný pro vaši zemi.
- Tento robot je určen k použití pouze na suchých podlahách.
- **VAROVÁNÍ** – Nebezpečí úrazu elektrickým proudem a požáru: Výrobek smí být napájen pouze ze standardní zásuvky. Výrobek se nesmí používat s žádným typem měniče napětí. Použitím měniče napětí okamžitě zaniká záruka.
- Nepoužívejte baterie, které nelze dobíjet. Používejte výhradně dobíjecí baterii dodanou s výrobkem. V případě nutnosti výměny zakupte shodnou baterii iRobot nebo požádejte oddělení péče o zákazníky společnosti iRobot o doporučení vhodné alternativní baterie.
- **POZOR** Dobíjejte pouze jednu z těchto baterií iRobot: maximálně 14,8 V, NiMH o kapacitě maximálně 3000 mAh nebo Li-ion o kapacitě maximálně 3300 mAh. Baterie jiných typů se mohou roztrhnout a způsobit zranění. O doporučení vhodné náhradní baterie vždy požádejte oddělení péče o zákazníky.

- **VAROVÁNÍ** – Nebezpečí úrazu elektrickým proudem: Nepoužívejte stanici Home Base s poškozenou přívodní šňůrou nebo zástrčkou. Tyto díly je nutno v případě poškození vyměnit.
- Před dlouhodobým skladováním nebo transportem baterii vždy nabijte a vyjměte ji z robota i z příslušenství.
- Pokud bydlíte v oblasti s častými elektrickými bouřemi, doporučujeme používat doplňkovou ochranu proti přepětí. V případě elektrické bouře může stanici Home Base robota ochránit přepětová ochrana.
- **VAROVÁNÍ** – Nebezpečí úrazu elektrickým proudem: Před čištěním nebo údržbou vždy robota odpojte od stanice Home Base.
- Před každým použitím zkontrolujte, zda baterie netečou nebo nejsou jinak poškozené. Nenabíjejte baterie, ze kterých vytéká elektrolyt nebo jsou jinak poškozené.
- **VAROVÁNÍ** – Chemické ohrožení: Pokud z baterie vytéká elektrolyt, dávejte pozor, aby se vám nedostal na pokožku nebo do očí. Pokud k tomu došlo, omyjte zasaženou oblast velkým množstvím vody a vyhledejte lékařskou pomoc. Vložte baterii do uzavřeného plastického sáčku a bezpečně ji zlikvidujte v souladu s místními předpisy na ochranu životního prostředí, případně ji odevzdejte k likvidaci v servisním středisku společnosti iRobot.
- Před likvidací je nutno baterii vyjmout z robota.
- **VAROVÁNÍ** – Nebezpečí požáru nebo výbuchu: Nesnažte se baterie nerozmáčknout nebo rozebrat. Baterie neohřívejte, neumísťujte do blízkosti zdrojů tepla ani nevystavujte přímému slunečnímu záření. Baterie nespalujte ani nezkratujte. Baterie nevystavujte mechanickým nárazům.
- Baterie neponožte do žádné kapaliny.
- Informace o předpisech upravujících recyklaci a likvidaci baterií získáte od místního úřadu, do jehož kompetence spadá nakládání s odpady.



Symbol na výrobku nebo jeho obalu znamená:

Elektrické spotřebiče ani baterie nevyhazujte do netříděného komunálního odpadu. Používejte oddělená sběrná zařízení. Informace o dostupných systémech zpětného odběru získáte od místních úřadů. Odložte-li elektrické spotřebiče na skládku, mohou nebezpečné látky proniknout do spodních vod a dostat se do potravního řetězce, což může mít nepříznivý dopad i na vaše zdraví. Další informace o dostupných programech zpětného odběru, opětovného použití a recyklace získáte od příslušných místních nebo oblastních úřadů.

Obsah

Důležité bezpečnostní pokyny	i
O robotu Roomba®	2
Používání robota Roomba®	3
Příslušenství	4
Pravidelná péče o robota	5
Diagnostika problémů	8



O robotu Roomba

Pohled shora



Stanice Home Base

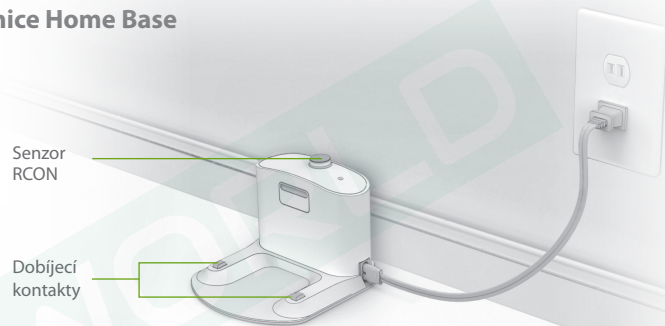

Tlačítka a kontrolky

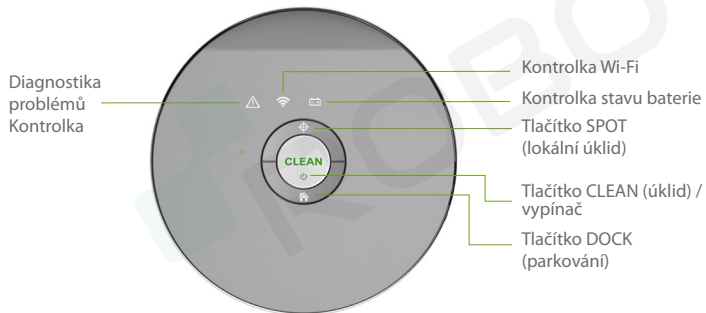

Pohled zdola

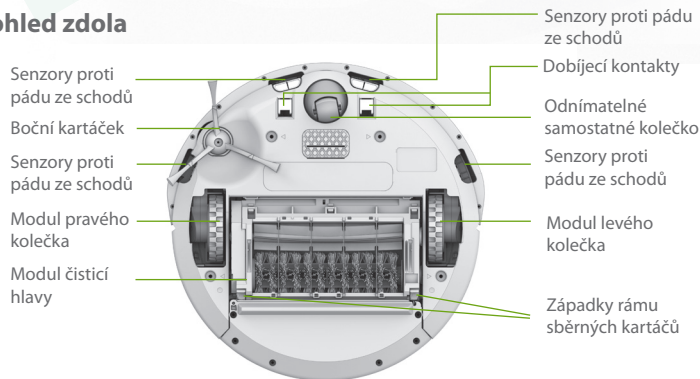

Používání robota Roomba

Umístění stanice Home Base™

Stanici Home Base umístěte do otevřené oblasti bez překážek a ponechte okolo ní následující volné prostory:

- Aspoň 0,5 metru z obou stran stanice Home Base.
- Aspoň 1,2 metru před stanicí Home Base a nejméně 1,2 metru mezi stanicí a schody.
- Aspoň 2,4 metru od zábran Virtual Wall (virtuální zed).

Stanici Home Base ponechávejte zapojenou do zásuvky a v oblasti s trvalým pokrytím signálem Wi-Fi, aby mohl robot Roomba přijímat informace z aplikace iRobot HOME.

Stáhněte si aplikaci iRobot HOME a připojte se k Wi-Fi®.

Umožní vám to:

- podívat se na přehledné video s instrukcemi pro nastavení a používání robota Roomba,
- nastavit plán automatického úklidu (až sedmkrát týdně),
- zapnout automatické aktualizace softwaru,
- mít přístup k tipům, trikům a odpovědím na často kladené dotazy.



Pokyny k použití

- Převrtete robota a odstraňte ochranné prvky sběrného koše a baterie. Poté robota Roomba umístěte do stanice Home Base, aby se baterie aktivovala.
- Robot Roomba je dodáván s částečně nabitou baterií, takže je připraven k úklidu.

Poznámka: Robot Roomba se dodává s částečně nabitou baterií. Pokud spustíte cyklus čištění s neúplně nabitou baterií, robot Roomba se může vrátit do stanice Home Base za kratší dobu než při dalších cyklech čištění. Aby se před prvním cyklem čištění baterie nabilo do plné kapacity, nechte robota Roomba ve stanici Home Base nabíjet 3 hodiny.

Poznámka: Před úklidem z podlah sesbírejte poházené předměty (např. oblečení, hračky apod.). Abyste měli podlahy stále v dobrém stavu, používejte robota Roomba často.

- Cyklus čištění zahájíte stisknutím tlačítka CLEAN na robota nebo v aplikaci iRobot HOME.
- Pomocí funkce načasování v aplikaci iRobot HOME můžete robota přednastavit na automatické vysávání až sedmkrát týdně.
- Po návratu do stanice Home Base po dokončení cyklu čištění přehraje robot Roomba sérii tónů, kterými oznámí úspěšné dokončení práce.
- Chcete-li robota Roomba během cyklu čištění pozastavit, stiskněte tlačítko CLEAN. Chcete-li v čištění pokračovat, stiskněte opět tlačítko CLEAN.
- Chcete-li cyklus čištění ukončit a přepnout robota Roomba do režimu spánku, stiskněte a podržte tlačítko CLEAN, dokud kontrolky na robota nezhasnou.
- Chcete-li robota Roomba poslat během cyklu čištění zpět do stanice Home Base, stiskněte tlačítko CLEAN a pak (DOCK) na robota Roomba nebo stiskněte tlačítko CLEAN na hlavní obrazovce aplikace iRobot HOME. Cyklus čištění se ukončí.
- Když robot Roomba narazí na silně znečištěnou oblast, bude se pohybovat ve spirále, aby ji pečlivěji vyčistil. Tlačítko CLEAN na robota Roomba bude při tom blikat.
- Pokud chcete aktivovat program SPOT (čištění na místě), umístěte robota Roomba na znečištěné místo, a stiskněte na něm tlačítko (SPOT). Robot Roomba začne danou oblast intenzivně čistit. Bude se při tom pohybovat po spirále do vzdálenosti zhruba půl metru od středu a pak se opět po spirále vrátí do výchozího bodu.

Poznámka: Po každém použití vyprázdněte sběrný koš a vyčistěte filtr.

- Robota Roomba vždy nechávejte ve stanici Home Base, aby byl nabitý a připravený, až budete potřebovat uklízet. Při uchovávání mimo stanici Home Base nejprve vyjměte baterii a uložte robota Roomba i baterii na chladném a suchém místě.

Baterie a nabíjení

Robota Roomba nabíjete pomocí stanice Home Base. Kontrolky po 60 sekundách zhasnou, aby se během nabíjení šetřilo energií. Zkontrolujte stav baterie stisknutím tlačítka CLEAN. Rozsvítí se kontrolka stavu baterie. Během nabíjení bude kontrolka svítit žlutohnědě a po úplném nabití zůstane svítit zeleně.

Příslušenství

Zábrana v podobě virtuální zdi s duálním režimem

(volitelné příslušenství pro všechny modely)

Zábrana v podobě virtuální zdi s duálním režimem udržuje robota Roomba v oblastech, které si přejete vyčistit, a mimo oblasti, které si vyčistit nepřejete. Mezi cykly čištění můžete ponechat zařízení na podlaze zapnuté a tam, kde skončilo. Můžete ho nastavit do jednoho ze dvou režimů podle toho, jak potřebujete doma uklízet:

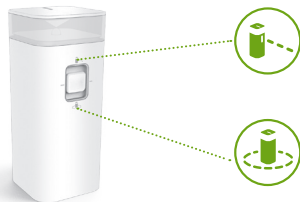

Poznámka: Při normálním používání vydrží baterie 8 až 10 měsíců. Pokud nebudete zařízení Virtual Wall (virtuální zed) delší dobu používat a chcete ho uložit, nezapomeňte ho umístěním přepínače do střední polohy vypnout.

Režim virtuální zdi: Pokud je přepínač nahoře (↑), zařízení funguje jako virtuální zed. To znamená, že ho můžete nastavit na blokování průchodů širokých až tři metry. Vytváří neviditelnou kónickou bariéru, kterou vidí jen robot Roomba.

Poznámka: Tato bariéra se s rostoucí vzdáleností od zařízení rozšiřuje (viz obrázek).

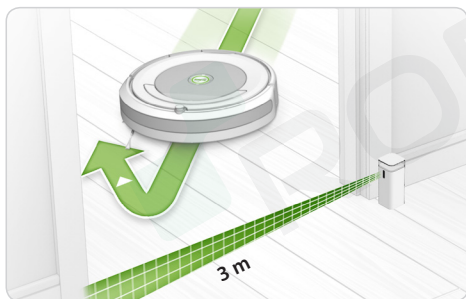

Režim Halo: Když je přepínač dole (↓), zařízení vytváří ochrannou zónu, které se robot Roomba vyhne. To mu zabrání v narážení do předmětů, které chcete chránit (např. miska s jídlem pro psa nebo váza), případně v zajíždění do nežádoucích oblastí (např. do rohu nebo pod stůl). Ochranná zóna je neviditelná a dosahuje přibližně 60 centimetrů od středu zařízení.

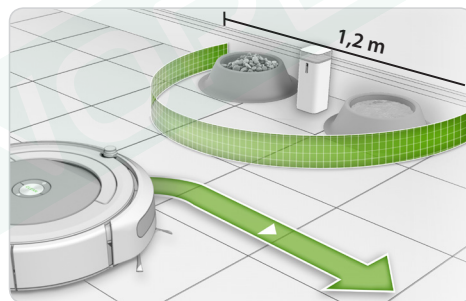

Pravidelná péče o robota

Doporučená péče o robota

Má-li robot Roomba trvale podávat špičkové výkony, je třeba provádět následující údržbu: Můžete se také podívat na instruktážní videa o péči v aplikaci iRobot HOME. Pokud si všimnete, že robot Roomba zanechává část smetí na podlaze, vyprázdněte sběrný koš a vyčistěte filtr a sběrné kartáče.

Součást robota	Frekvence údržby	Frekvence výměny
sběrný koš	po každém použití	-
filtr	jednou týdně (v domácnostech s domácími mazlíčky dvakrát týdně)	každé 2 měsíce
kartáče	jednou týdně (v domácnostech s domácími mazlíčky dvakrát týdně)	každých 6 až 12 měsíců
přední kolečko	jednou za 14 dní	každých 12 měsíců
boční kartáček senzory proti pádu ze schodů dobíjecí kontakty	jednou měsíčně	



Poznámka: Společnost iRobot vyrábí různé náhradní díly a sestavy. Náhradní díly lze zakoupit prostřednictvím aplikace iRobot HOME nebo na webových stránkách www.irobot.com/Roomba600. Pokud se domníváte, že potřebujete některý náhradní díl, požádejte o další informace oddělení péče o zákazníky společnosti iRobot.

Vyprazdňování koše

- 1 Stiskněte tlačítko pro uvolnění sběrného koše a tažením koš vyjměte.

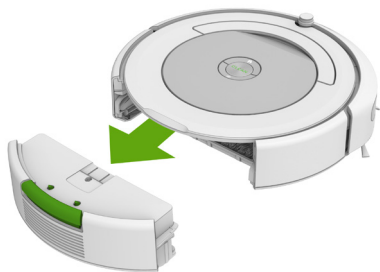

- 2 Otevřete dvířka sběrného koše, abyste ho mohli vyprázdnit.

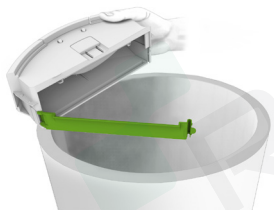

Čištění filtru

- ⚠ Důležité upozornění:** Před čištěním filtru vyprázdněte sběrný koš.

Zatáhněte za filtr a vyjměte ho. Zbavte ho nečistot poklepáním o okraj odpadkového koše. Vraťte filtr na místo.

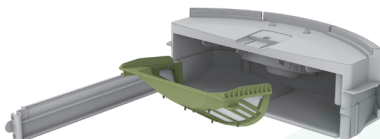

Každé dva měsíce filtr vyměňte.

Čištění kartáčků

- 1 Otevřete chránič kartáčů nadzdvihnutím obou západek.

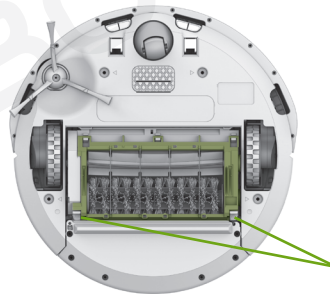

Západky rámu sběrných kartáčů

- 2 Odstraňte z kartáčů a jejich ložisek veškeré vlasy, chlupy a jiné nečistoty.



- 3 Vraťte ložiska kartáčů i kartáče na místo a zavřete chránič kartáčů.

Po každých 6 až 12 měsících kartáče vyměňte.

Čištění předního kolečka

- 1 Zatáhněte silně za přední kolečko a vyjměte ho z modulu předního kolečka.
- 2 Odstraňte z vnitřku kolečka veškeré nečistoty.
- 3 Protočte kolečko rukou. Pokud se neotáčí zcela volně, vyjměte ho z pouzdra, silným zatlačením vysuňte středovou osu a odstraňte z ní veškeré vlasy, chlupy a jiné nečistoty.
- 4 Potom vraťte všechny části na místo. Kolečko musí s zaklapnout zpět na své místo.

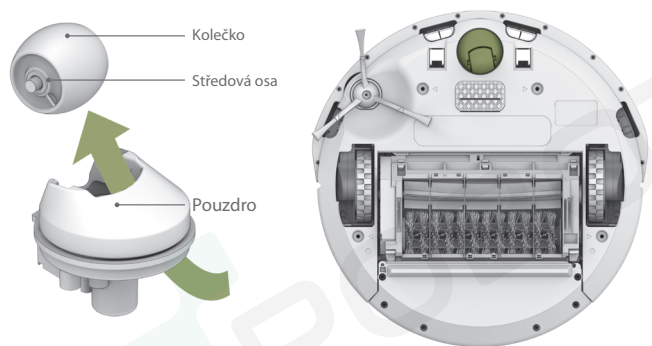

⚠ Důležité upozornění: Přední kolečko zanesené chlupy a nečistotami může poškodit podlahu.

Čištění senzorů proti pádu ze schodů a dobíjecích kontaktů

Otřete všechny senzory a dobíjecí kontakty čistým suchým hadříkem.



CS

Čištění bočního kartáčku

Odstraňte šroub pomocí malého šroubováku. Vytáhněte z robota boční kartáček. Odstraňte vlasy a jiné nečistoty a vraťte boční kartáček na místo.



Diagnostika problémů

Pokud nastane nějaký problém, robot Roomba vás na něj upozorní dvoutónovým výstražným zvukovým signálem a následnou hlasovou zprávou. Kromě toho začne blikat kontrolka diagnostiky problémů (⚠). Podrobnější podporu a videa lze najít v aplikaci iRobot HOME a také na internetu. Pokud se problém nevyřeší, navštivte webovou stránku www.irobot.com/Roomba600.

Pokyny k restartování

Některé chyby můžete vyřešit restartováním robota Roomba.

- » Chcete-li robota Roomba restartovat, stiskněte současně tlačítka 🏠 (DOCK) a ⚙ (SPOT) a podržte je 10 sekund (dokud nezhasnou všechny kontrolky) a pak je uvolněte.
- » Když tlačítka uvolníte, ozve se tón signalizující úspěšné restartování.

 **Poznámka:** Pokud používáte u robota Roomba funkci načasování úklidu, spusťte po restartu aplikaci iRobot HOME a zkontrolujte, zda se plán úklidu nezměnil.

Úsporný režim spánku

Kdykoli je robot Roomba ve stanici Home Base, spotřebovává určité malé množství energie, aby mohl být připraven na příští úklid a zůstat připojený k Wi-Fi. Když se robot Roomba nepoužívá, je možné ho uvést do režimu s ještě nižší spotřebou. Pokyny a další podrobnosti k tomuto úspornému režimu spánku naleznete v aplikaci iRobot HOME.

Lithium-iontová baterie

(k dispozici pro vybrané modely)



Důležité upozornění: Lithium-iontové baterie a výrobky, které je obsahují, podléhají přísným přepravním předpisům. V případě, že potřebujete výrobek přepravit (včetně baterie) do servisu, při cestování nebo z jiného důvodu, MUSÍTE dodržet následující přepravní pokyny:

- » Vyjměte z výrobku lithium-iontovou baterii.
- » Spusťte aplikaci iRobot HOME nebo navštivte naši webovou stránku a podívejte se na instruktážní video, jak baterii vyjmout.
- » Přelepte kovové dobíjecí kontakty lepicí páskou.
- » Vložte baterii (i s páskou) zpět do výrobku a zajistěte dvířka baterie.
- » Zabalte výrobek do původního obalu nebo do vlastního obalu tak, aby se během převozu nepohyboval.
- » Přepravujte výrobek pouze pozemními dopravními prostředky (ne letecky).

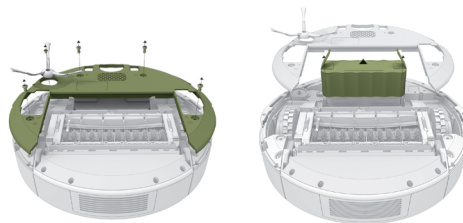



©2017 iRobot Corporation, 8 Crosby Drive, Bedford, MA 01730 USA. Všechna práva vyhrazena.
iRobot, Roomba, iAdapt, Home Base a Virtual Wall jsou registrované ochranné známky společnosti
iRobot Corporation. AeroVac a Dirt Detect jsou ochranné známky společnosti iRobot Corporation.
WC: 4534192