

iHealth™

GLUCO+ BG5S

Návod na chytrý glukometr



OBSAH

- 3 ... ÚVOD
- 3 ... OBSAH BALENÍ
- 4 ... POUŽITÍ
- 4 ... JAK TESTOVÁNÍ FUNGUJE?
- 5 ... UPOZORNĚNÍ: INFORMACE TÝKAJÍCÍ SE BEZPEČNÉHO PROVOZU
- 5 ... UPOZORNĚNÍ: INFORMACE TÝKAJÍCÍ SE PROCESU TESTOVÁNÍ / MĚŘENÍ
- 6 ... ALTERNATIVNÍ MOŽNOSTI MĚŘENÍ (AST)
- 7 ... POPIS ZAŘÍZENÍ GLUCO+ BG55
- 8 ... LED DISPLEJ
- 9 ... TESTOVACÍ PROUŽEK
- 9 ... NASTAVENÍ ZAŘÍZENÍ
- 10 ... MĚŘENÍ BEZ MOBILNÍHO ZAŘÍZENÍ
- 11 ... MĚŘENÍ S POUŽITÍM MOBILNÍHO ZAŘÍZENÍ
- 13 ... KONTROLNÍ ROZTOK
- 13 ... KONTROLA GLUKOMETRU POMOCÍ KONTROLNÍHO ROZTOKU BEZ MOBILNÍHO ZAŘÍZENÍ
- 14 ... KONTROLA GLUKOMETRU POMOCÍ KONTROLNÍHO ROZTOKU S MOBILNÍM ZAŘÍZENÍM
- 16 ... ODCHYLKY V MĚŘENÍ KONTROLNÍM ROZTOKEM
- 16 ... HISTORIE NAMĚŘENÝCH HODNOT
- 17 ... VLASTNOSTI A SPECIFIKACE ZŘÍZENÍ
- 17 ... ÚDRŽBA GLUCO+ BG55
- 17 ... OBECNÁ PRAVIDLA BEZPEČNÉHO PROVOZU
- 18 ... ŘEŠENÍ PROBLÉMŮ

ÚVOD

Gratuluje k zakoupení iHealth GLUCO+ BG55 chytrého glukometru. Tento přístroj slouží ke kontrole aktuálního obsahu krevní glukózy. Lehké bezdrátové přenosné zařízení zobrazí aktuální naměřené hodnoty na vlastním LED podsvíceném displeji.

Je možné přenést naměřené hodnoty do mobilního zařízení pomocí Bluetooth V4.1 BLE. Aplikace iHealth Gluco-Smart (zdarma pro iOS) je vhodná pro sledování dlouhodobých trendů a využití dalších funkcionalit. Následující řádky Vám pomůžou s nastavením Vašeho přístroje a obsluhou.

OBSAH BALENÍ

Upozornění: Obsah balení se může mírně lišit na základě regionu ve kterém žijete. Po zakoupení iHealth BG5 Bluetooth Smart glukometru si zkontrolujte obsah balení. V případě, že balení není kompletní, obraťte se na prodejnu ve které jste zařízení zakoupili.

Odběrové pero na lancety může být používáno opakovaně, avšak lancety samotné je nutno měnit po každém použití.



GLUCO+ BG55



odběrové pero



cestovní pouzdro



USB kabel



10 lancet



rychlý návod



uživatelský manuál

POUŽITÍ



Doprovodná aplikace iHealth Gluco-Smart je zdarma ke stažení pro zařízení se systémy iOS od verze 9.0 (kompatibilní se zařízeními iPhone, iPad a iPod touch), nebo Android od verze 4.0.

Upozornění:

- iHealth GLUCO+ BG5S je určen pro kvantitativní měření glukózy v krvi uživatele/pacienta pomocí vzorku krve odebraného z prstu, dlaně, předloktí, paže, stehna nebo lýtka.
- **iHealth GLUCO+ BG5S je určen pouze pro jednoho uživatele.** Zařízení by nemělo být používáno vícero uživateli najednou.
- Zařízení bylo navrženo tak, aby byla obsluha co nejjednodušší a uživatel byl schopen si naměřit hodnotu glukózy v krvi v pohodlí domova.
- **Zařízení iHealth GLUCO+ BG5S není určeno k diagnostikování cukrovky** a zároveň by nemělo být použito na novorozencích.
- Zařízení splňuje požadavky směrnice o zdravotnických prostředcích **CE 0197**

Pro co nejpřesnější měření **doporučujeme provádět ATS měření** (více o měření ATS naleznete v sekci „ATS měření“) **pouze v klidovém stavu uživatele/pacienta.** Důvodem proč by mělo být ATS měření prováděno v klidovém stavu je, že při fyzické zátěži dochází k rychlým změnám hodnot glukózy v krvi uživatele.

Kontrolní roztok je určen pouze pro použití s iHealth GLUCO+ BG5S. Pomocí kontrolního roztoku můžete provést kontrolu přesnosti měření. Na obalu kontrolního roztoku je uveden obsah glukózy, kterou roztok obsahuje. V případě, že potřebujete další lahvičku kontrolního roztoku, obraťte se na prodejce, u kterého jste zakoupili iHealth GLUCO+ BG5S.

JAK TESTOVÁNÍ FUNGUJE?

iHealth GLUCO+ BG5S měří aktuální obsah glukózy v krvi s použitím amperometrické metody měření využívající glukózooxidázu. Glukometr měří hodnotu elektrického napětí vznikajícího při kontaktu krevní glukózy a testovacího proužku. Poté, co proběhne měření, glukometr převede hodnoty elektrického napětí na odpovídající hodnotu glukózy v krvi a výsledek zobrazí na displeji zařízení.

UPOZORNĚNÍ: INFORMACE TÝKAJÍCÍ SE BEZPEČNÉHO PROVOZU



Pečlivě si prosím přečtete následující informace týkající se iHealth BG5 Bluetooth Smart glukometru.
Tento manuál nevyhazujte a uschovejte si ho.

- Nesprávné použití iHealth GLUCO+ BG5S může způsobit zásah elektrickým proudem, popálení a další.
- iHealth GLUCO+ BG5S je určen pouze pro použití jedním uživatelem. Jendo zařízení by nemělo být používáno vícero uživateli.
- Nepůjčujte iHealth GLUCO+ BG5S a odběrové pero dalším osobám (toto upozornění platí i pro členy rodiny).
- Nevystavujte iHealth GLUCO+ BG5S tekutinám. Zařízení není vodotěsné.
- iHealth GLUCO+ BG5S používejte tak, jak je uvedeno v tomto manuálu.
- V případě použití dokoupeného příslušenství se ujistěte, že toto příslušenství bylo vyrobeno společností iHealth.
- V případě, že dojde k poškození zařízení iHealth GLUCO+ BG5S, tak zařízení dále nepoužívejte.
- Nevystavujte iHealth GLUCO+ BG5S vysokým teplotám. Neodkládejte iHealth GLUCO+ BG5S na plochy produkující teplo (sporák, topení).
- Při měření se ujistěte, že testovací plošky nejsou blokovány. Při měření neodkládejte iHealth GLUCO+ BG5S na měkký povrch, který by se mohl dostat do kontaktu s testovacími ploškami. Ujistěte se, že jsou testovací plošky zbaveny od veškerých nečistot (vlasy, prach, žmolky tkaniny) pro co nejpřesnější měření.
- Nepokládejte žádné předměty na iHealth GLUCO+ BG5S.
- Nevkládejte žádné objekty, které nejsou součástí balení, do zařízení iHealth GLUCO+ BG5S.
- Bez dozoru dospělé osoby by iHealth GLUCO+ BG5S neměl být používán dětmi. Ujistěte se, že je zařízení uloženo z dosahu dětí.

UPOZORNĚNÍ: INFORMACE TÝKAJÍCÍ SE PROCESU TESTOVÁNÍ / MĚŘENÍ

- V případě dehydratace může dojít k nepřesnému měření hodnot glukózy v krvi (naměřené hodnoty bývají obvykle nižší). Pokud pociťujete, že došlo k dehydrataci organismu, tak okamžitě kontaktujte Vašeho lékaře a sdělte mu Vaše naměřené hodnoty.
- Pokud je naměřená hodnota glukózy v krvi nižší nebo vyšší než obvykle, a nemáte žádné příznaky nemoci, tak testovací proces zopakujte. V případě, že máte symptomy nemoci, a naměřené hodnoty glukózy v krvi jsou vyšší nebo nižší než obvykle, tak kontaktujte Vašeho lékaře pro podrobnější informace.

- Pro měření používejte pouze čerstvě odebranou krev. V opačném případě může dojít k nepřesnosti měření.
- Nepřesnost měření může nastat v případě, že se uživatel dostane do stavu šoku. Naměřené hodnoty, které jsou vyšší, než obvykle, znamenají, že je uživatel ve stavu hyperglykémie, nebo ketoacidózy. V tomto případě se před použitím zařízení iHealth GLUCO+ BG5S poraďte se svým lékařem.

ALTERNATIVNÍ MOŽNOSTI MĚŘENÍ (AST)

Limitace ATS měření: před ATS měřením se nejdříve poraďte se svým lékařem. Zařízení iHealth GLUCO+ BG5S je určeno pouze pro měření glukózy v krvi uživatele v klidovém stavu.

Co je to ATS měření?

ATS měření se používá ke zjištění obsahu glukózy v krvi uživatele odebrané z jiné části těla, než z prstu. Zařízení iHealth GLUCO+ BG5S umí změřit glukózu v krvi, pokud je krev odebraná z následující části těla: paže, předloktí, dlaň, prsty, stehno, lýtko (viz obrázek).

Výhody ATS měření

Bolest způsobena odebráním krve z prstů je větší, kvůli zakončení nervů v prstech. V ostatních částech těla, jako například v lýtku, není bolest tak velká jelikož se zde nachází menší množství nervových zakončení.

Kdy použít ATS měření

Množství glukózy v krvi uživatele je ovlivněno jídlem, léky, nemocí, stresem a tělesnou aktivitou. Tyto hodnoty se nejrychleji projevují při odebrání krve z konečku prstu.

V případě, že si chce uživatel změřit hodnotu glukózy v krvi po jedné ze zmíněných aktivit, doporučujeme odebrat krev pouze z prstu.

ATS měření by mělo být použito pouze během klidového stavu, kdy jsou hodnoty glukózy v těle ustáleny.

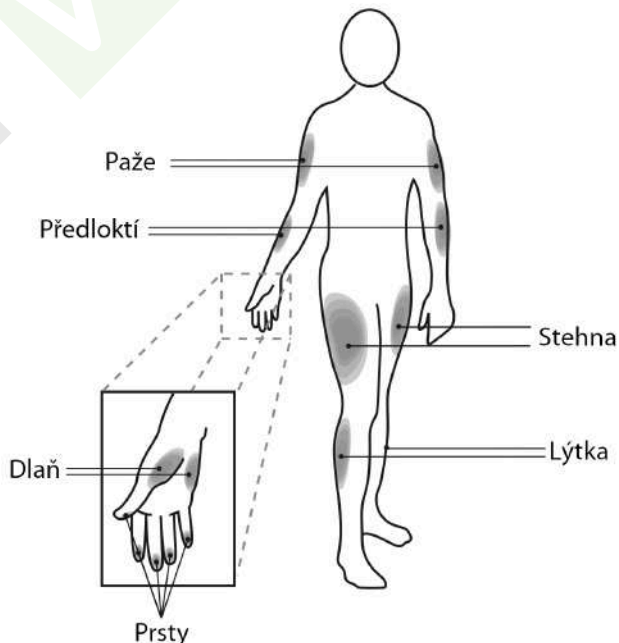

ATS měření je vhodné

- Před jídlem, nebo minimálně dvě hodiny po jídle
- Po dvou a více hodinách po posledním aplikování inzulínu
- Dvě hodiny po jakékoliv tělesné aktivitě

Upozornění:

ATS měření by nemělo být použito ke kalibrování průběžného monitorovacího systému glukózy (CGMs). Výsledky z ATS měření by neměly být zahrnuty při stanovování potřebné dávky inzulínu.

V následujících případech nepoužívejte ATS:

- V případě, že trpíte hypoglykemií
- V případě, že testujete možnost výskytu hypoglykemie
- V případě, že jsou výsledky měření často odlišné
- V průběhu těhotenství

POPIS ZAŘÍZENÍ GLUCO+ BG55

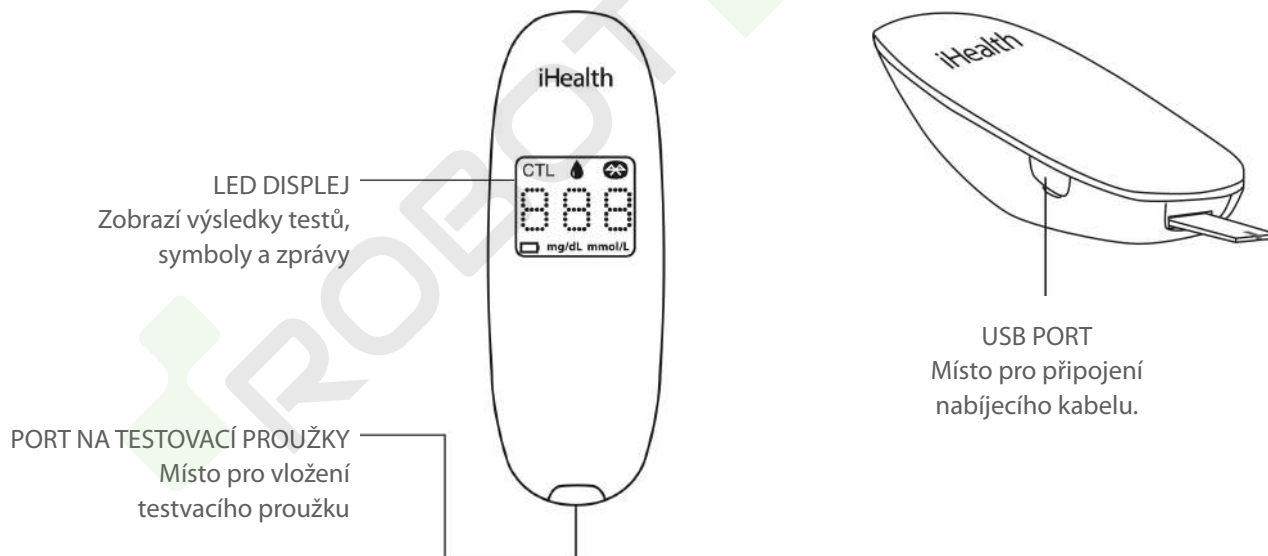

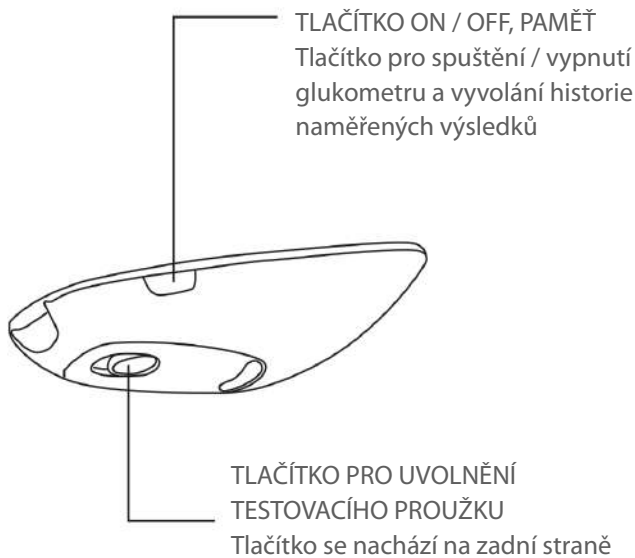

LED DISPLEJ

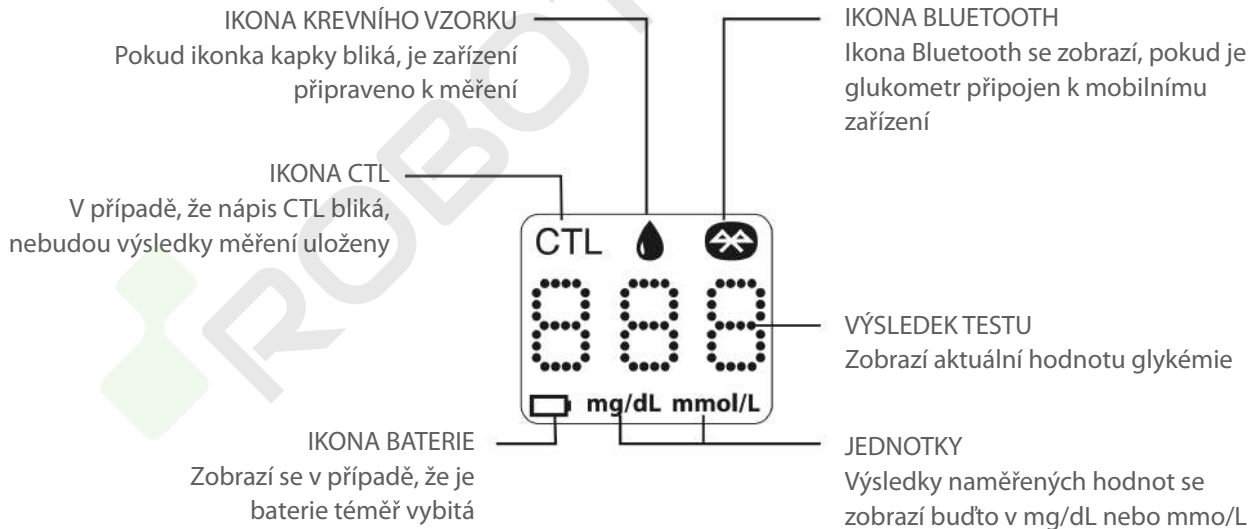

TESTOVACÍ PROUŽEK

ZKaždý testovací proužek může být použitý pouze jednou. Testovací proužek se skládá z následujících částí:

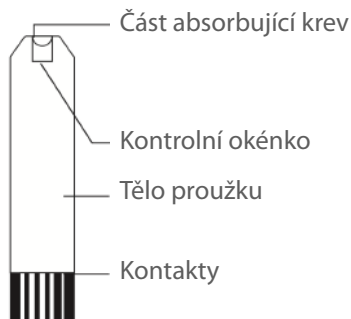

Upozornění:

S iHealth BG5 Bluetooth Smart glukometrem používejte pouze testovací proužky, které byly součástí balení. Použití proužků ostatních značek může vést k nepřesnosti měření.

NASTAVENÍ ZAŘÍZENÍ

Před prvním použitím glukometru, se ujistěte, že je glukometr spárováný s mobilním zařízením pomocí Bluetooth. Postupujte podle kroků zmíněných níže.

Jakmile spárujete glukometr s mobilním zařízením, budete moci sledovat naměřené hodnoty přímo na displeji vašeho mobilního zařízení.

Stáhněte si aplikaci iHealth Gluco Smart



Aplikace je zdarma ke stažení na Google Play nebo App Store.



Nastavení uživatelského účtu a registrace

Postupujte podle pokynů zobrazených na displeji vašeho mobilního zařízení.

Propojení glukometru s iOS zařízením

Zmáčkněte a držte tlačítko „memory button“ (umístění toho tlačítka je zobrazeno v sekci „popis zařízení“) po dobu 3 sekund. Zapněte si Bluetooth na vašem iOS zařízení. Na displeji vašeho iOS zařízení se objeví název glukometru „BG5xxxx“ a nápis „Not Paired“ (nеспárováno). Pro spárování zařízení klikněte na název glukometru „BG5xxxx“. Pokud připojení proběhne úspěšně, tak se na displeji glukometru objeví ikonka Bluetooth (viz zobrazeno v sekci „LED displej“).

MĚŘENÍ BEZ MOBILNÍHO ZAŘÍZENÍ

Použití testovacího proužku

Vyjměte testovací proužek z obalu. Testovací proužek můžete uchopit čistýma rukama kdekoliv. Testovací proužek neohýbejte, nestříhejte, ani žádným jiným způsobem neupravujte. Jakmile proužek vytáhnete z obalu, tak jej ihned použijte (vytažený proužek nenechávejte volně ležet delší dobu). Vložte testovací proužek v místě pro vložení proužků do glukometru (viz část „Popis zařízení GLUCO+ BG5S“).

Odebrání vzorku krve

Podrobnější informace o správném odebrání krve jsou přiloženy u odběrového pera na lancety.

Aplikování vzorku krve

Odebranou krev umístěte k části testovacího proužku, která absorbuje krev. Ujistěte se, že část která absorbuje krev je zcela vyplněna odebranou krví. Jakmile se spustí měření, s testovacím proužkem nemanipulujte.

Naměřené hodnoty

V průběhu měření se na displeji zařízení objeví odpočet času. Po uběhnutí odpočtu se na displeji zobrazí hodnota glykémie.

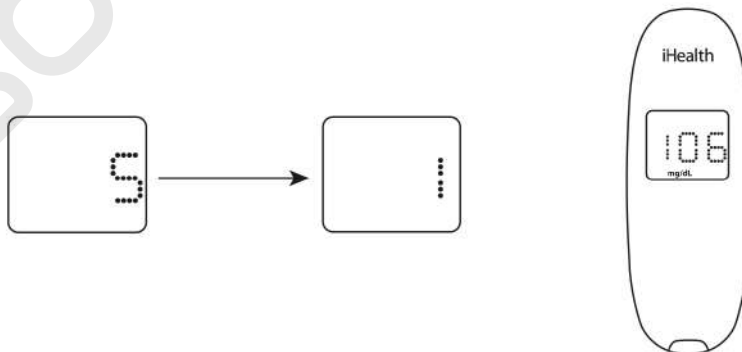
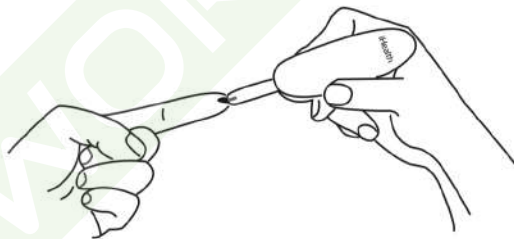

Upozornění:

Výsledky naměřené glukometrem jsou plazma kalibrované. Tento způsob měření pomůže vašemu lékaři porovnat vámi naměřené výsledky s laboratorními. Měření provádějte tak, jak vám bylo doporučeno vaším lékařem. Neupravujte svůj léčebný plán na základě naměřených hodnot – úpravu léčby nejprve konzultujte se svým diabetologem.

Vyjmutí testovacího proužku

Stlačte tlačítko pro uvolnění testovacího proužku (viz část „Popis zařízení GLUCO+ BG5S“). Jakmile tlačítko zmáčknete, testovací proužek se vysune z glukometru. Použitý testovací proužek zlikvidujte.

Vyhození použité lancety

Použitou lancetu zlikvidujte vhozením do boxu určeného k likvidaci ostrých předmětů.

Po použití lancety, testovacího proužku a glukometru si vždy umyjte ruce mýdlem.

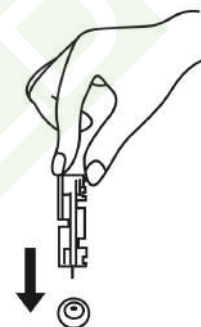

MĚŘENÍ S POUŽITÍM MOBILNÍHO ZAŘÍZENÍ

Použití testovacího proužku

Vyjměte testovací proužek z obalu. Testovací proužek můžete uchopit čistými rukama kdekoliv. Testovací proužek neohýbejte, nestříhejte, ani žádným jiným způsobem neupravujte. Jakmile proužek vytáhnete z obalu, tak jej ihned použijte (vytažený proužek nenechávejte volně ležet delší dobu). Vložte testovací proužek v místě pro vložení proužků do glukometru (viz část „Popis zařízení GLUCO+ BG5S“).

Pokud máte zapnutou funkci Bluetooth na vašem smartphonu a spuštěnou aplikaci Gluco Smart, tak se glukometr automaticky propojí se zařízením.

Odebrání vzorku krve

Podrobnější informace o správném odebrání krve, jsou přiloženy u odběrového pera na lancety.

Aplikování vzorku krve

Odebranou krev umístíte k části testovacího proužku, která absorbuje krev. Ujistěte se, že část která absorbuje krev je zcela vyplněna odebranou krví. Jakmile se spustí měření, s testovacím proužkem nemanipulujte.

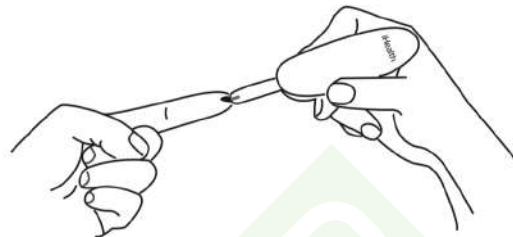

Jakmile bude měření hotovo, smartphone vydá zvukový signál.

Naměřené hodnoty

Naměřená hodnota glykémie se objeví na displeji vašeho smartphonu.

Upozornění:

Výsledky naměřené glukometrem jsou plazma kalibrované. Tento způsob měření pomůže vašemu lékaři porovnat vámi naměřené výsledky s laboratorními. Měření provádějte tak, jak vám bylo doporučeno vašim lékařem. Neupravujte svůj léčebný plán na základě naměřených hodnot – úpravu léčby nejprve konzultujte se svým diabetologem.

Vyjmutí testovacího proužku

Stlačte tlačítko pro uvolnění testovacího proužku (viz část „Popis zařízení GLUCO+ BG5S“). Jakmile tlačítko zmáčknete, testovací proužek se vysune z glukometru. Použitý testovací proužek zlikvidujte.

Vyhození použité lancety

Použitou lancetu zlikvidujte vhozením do boxu určeného k likvidaci ostrých předmětů.

Po použití lancety, testovacího proužku a glukometru si vždy umyjte ruce mýdlem.

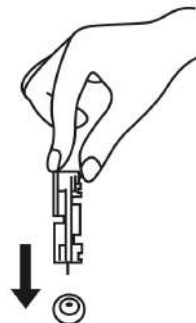
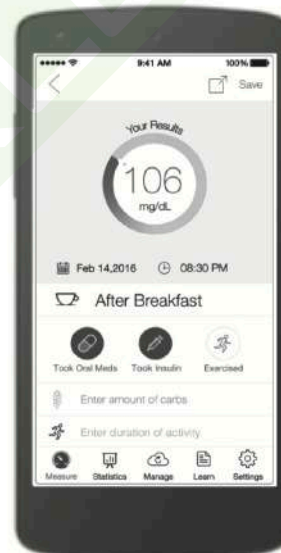

KONTROLNÍ ROZTOK

Kontrolní roztok je určen pouze pro použití s iHealth GLUCO+ BG55. Pomocí kontrolního roztoku můžete provést kontrolu měření. Na obalu kontrolního roztoku je uveden obsah glukózy v roztoku.

Pro kontrolu měření potřebujete:

- iHealth GLUCO+ BG55 glukometr
- iHealth odběrové pero
- iHealth Kontrolní roztok

Kdy provést kontrolu zařízení:

- Před prvním použitím glukometru
- Testujte glukometr a testovací proužky alespoň jednou týdně
- Při otevření nové sady testovacích proužků
- V případě, že máte podezření že glukometr nebo testovací proužky nepracují správně
- Výsledky testů neodpovídají tomu jak se cítíte, nebo pokud máte podezření, že výsledky jsou nepřesné
- Případě, že si chcete otestovat správnost měření
- Glukometr vám upadl na zem, nebo byl nějakým způsobem poškozen

KONTROLA GLUKOMETRU POMOCÍ KONTROLNÍHO ROZTOKU BEZ MOBILNÍHO ZAŘÍZENÍ

V případě, že chcete provést kontrolu glukometru, je důležité, abyste nastavili glukometr do módu CTL v němž se neukládají naměřené hodnoty do paměti zařízení. Pro kontrolu postupujte podle následujících kroků:

1. **Vložte testovací proužek** do prostoru na proužky v glukometru (viz sekce „Popis zařízení GLUCO+ BG55“). Vyčkejte dokud se nezobrazí symbol kapky na displeji glukometru.
2. **Pro spuštění CTL módu** držte tlačítko „memory button“ (viz sekce „Popis zařízení GLUCO+ BG55 – Displej“). Jakmile se objeví ikonka CTL, tak je zařízení v CTL módu a naměřené hodnoty nebudou uloženy v paměti zařízení.



3. **Pro vypnutí CTL módu** opět zmáčkněte a držte tlačítko „memory button“ (viz sekce „Popis zařízení GLUCO+ BG55“). Jakmile CTL ikonka zmizí, tak je glukometr připraven k běžnému používání.

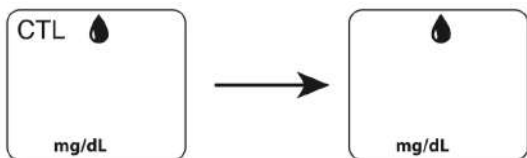

4. **Použití kontrolního roztoku**
 - a. Protřepejte lahvičku s kontrolním roztokem.
 - b. Kapku roztoku umístěte na testovací proužek. Pro co nejpřesnější měření použijte v případě potřeby druhou kapku.
 - c. Glukometrem lehce zatřeste, aby se kapka dostalo do absorbující plochy. Jakmile je kontrolní okénko zaplněno, spustí se odpočet.
5. **Naměřené hodnoty**
 - a. Poté co proběhne odpočet, zobrazí se na LED displeji naměřené hodnoty.
 - b. Naměřené hodnoty by měly odpovídat hodnotám vytištěným na obalu kontrolního roztoku. Pokud hodnoty neodpovídají, proveďte test znovu.

KONTROLA GLUKOMETRU POMOCÍ KONTROLNÍHO ROZTOKU S MOBILNÍM ZAŘÍZENÍM

1. Spustíte aplikaci Gluco Smart
2. Klikněte na tlačítko CTL pro přepnutí do CTL módu
3. **Vložte testovací proužek** do prostoru na proužky v glukometru (viz sekce „Popis zařízení GLUCO+ BG55“). Vyčkejte dokud se nezobrazí symbol kapky na displeji glukometru.
4. **Pro spuštění CTL módu** držte tlačítko „memory button“ (viz sekce „Popis zařízení GLUCO+ BG55 – Displej“). Jakmile se objeví ikonka CTL, tak je zařízení v CTL módu a naměřené hodnoty nebudou uloženy v paměti zařízení.

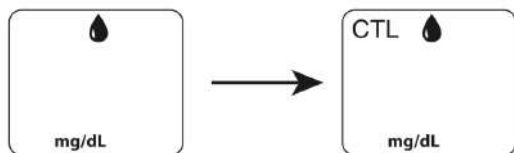

5. **Pro vypnutí CTL módu** opět zmáčkněte a držte tlačítko „memory button“ (viz sekce „Popis zařízení GLUCO+ BG55“). Jakmile CTL ikonka zmizí, tak je glukometr připraven k běžnému používání.

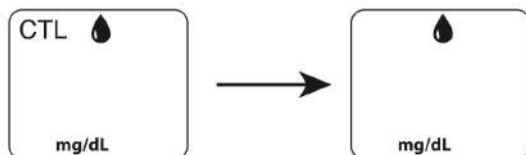

6. Použití kontrolního roztoku

- Protřepejte lahvičku s kontrolním roztokem.
- Kapku roztoku umístěte na testovací proužek. Pro co nejpřesnější měření použijte v případě potřeby druhou kapku.
- Glukometrem lehce zatřeste, aby se kapka dostalo do absorbující plochy. Jakmile je kontrolní okénko zaplněno, spustí se odpočet.

7. Naměřené hodnoty se zobrazí na displeji vašeho mobilního zařízení

- Poté co proběhne odpočet, zobrazí se na LED displeji naměřené hodnoty.
- Naměřené hodnoty by měly odpovídat hodnotám vytištěným na obalu kontrolního roztoku. Pokud hodnoty neodpovídají, proveďte test znovu.

Upozornění:

- Nepoužívejte kontrolní roztok, který je po expirační době
- Hodnoty, které jsou uvedeny na obalu kontrolního roztoku jsou pouze pro kontrolu zařízení. Neznamená to, že tyto hodnoty jsou doporučeny pro uživatele.

ODCHYLKY V MĚŘENÍ KONTROLNÍM ROZTOKEM

Odchyłka hodnot může být způsobena špatně provedeným testem, kontaminací nebo prošlou expirací kontrolního roztoku nebo testovacích proužků, poruchou glukometru GLUCO+ BG5S.

Při zjištění odchyłky v měření proveďte test znovu. Pokud naměřené hodnoty opět neodpovídají rozsahu uvedenému na obalu kontrolního roztoku, glukometr neměří správně. V tomto případě se obraťte na servis.

HISTORIE NAMĚŘENÝCH HODNOT

Při kontrole glukometru pomocí kontrolního roztoku se ujistěte, že jste v aplikaci zvolili možnost „CTL“ (test kontrolním roztokem). V případě, že jste tuto možnost nezvolili, tak se naměřené tyto kalibrační hodnoty uloží společně s ostatními naměřenými hodnotami.

Měření bez mobilního zařízení

iHealth GLUCO+ BG5S v interní paměti uloží 500 naměřených hodnot. Společně s naměřenými údaji uloží čas a datum provedených testů.

Pro shlédnutí naměřených hodnot postupujte podle následujících kroků:

1. Zmáčkněte tlačítko „ON / OFF, Paměť“ (viz sekce „Popis zařízení GLUCO+ BG5S“).
2. Jakmile zmáčknete tlačítko ON / OFF, Paměť, uvidíte naměřené hodnoty uložené v paměti.
3. Jakmile narazíte na poslední údaj o měření, zobrazí se na displeji nápis END. Poté se zařízení automaticky vypne.
4. Pokud je zařízení ponecháno v klidu po dobu 30 vteřin, tak se také samo vypne.

Měření s mobilním zařízením

1. Zmáčkněte a držte tlačítko „ON / OFF, Paměť“ viz sekce „Popis zařízení GLUCO+ BG5S“ po dobu 3 sekund, dokud se zařízení nezapne.
2. Zapněte si Bluetooth na vašem smartphonu. Jámile se objeví na displeji glukometru ikonka Bluetooth, proběhlo párování zařízení úspěšně. Pokud u sebe nemáte mobilní zařízení, tak iHealth GLUCO+ BG5S umí uložit až 500 naměřených hodnot.
3. Spusťte aplikaci Gluco Smart na vašem mobilním zařízení – historie naměřených hodnot se automaticky nahraje do paměti aplikace. Pokud se během přenosu vypne funkce Bluetooth, glukometr se automaticky vypne.

VLASTNOSTI A SPECIFIKACE ZŘÍZENÍ

- Model GLUCO+ BG5S
- Bezdrátová komunikace Bluetooth V4.1 BLE
- Amperometrická metoda měření využívající glukózooxidázu
- Určeno pro osobní použití jediného pacienta
- Rozměry: 98 mm x 35 mm x 27,8 mm
- Hmotnost: 32,5 g
- Množství krve pro jedno měření: min. 0,7 µL
- Rozsah měření: 1.1 mmol/L ~ 33.3mmol/L
- Vnitřní paměť přístroje na posledních 500 měření

ÚDRŽBA GLUCO+ BG5S

Vždy používejte zařízení iHealth Bluetooth Smart glukometr opatrně. Snažte se předejít pádům a jakémukoliv zacházení, které by mohlo zařízení poškodit.

Nevystavujte glukometr, testovací proužky nebo kontrolní roztok vysokým teplotám, vysoké vlhkosti, mrazu, nebo prachu.

Před použitím iHealth GLUCO+ BG5S a testovacích proužků si vždy umyjte ruce mýdlem.

OBECNÁ PRAVIDLA BEZPEČNÉHO PROVOZU

iHealth GLUCO+ BG5S není určen pro novorozence.

iHealth GLUCO+ BG5S není určen pro měření glukózy z krevní plasmy, krevního séra nebo krve z tepny.

iHealth GLUCO+ BG5S používejte pouze s iHealth testovacími proužky.

iHealth GLUCO+ BG5S může být používán v nadmořské výšce až 3276 m.

Pokud prochází pacient kyslíkovou terapií, pak mohou být naměřené hodnoty glukózy v krvi nižší, než obvykle.

iHealth GLUCO+ BG5S není vhodný pro pacienty s opakovanými hyperglykemiemi, hyperosmolarií a s ketózou.

iHealth GLUCO+ BG5S není určen pro těžce nemocné pacienty.

iHealth GLUCO+ BG5S by neměl být používán pacienty trpícími dehydratací, hypersensitivitou a při hypertenzním šoku.

V případech, že má pacient velmi nízký nebo vysoký počet červených krvinek (hematokrit), mohou být naměřené hodnoty nesprávné. V případě nejistoty kontaktujte svého lékaře.

Doporučujeme používat iHealth GLUCO+ BG5S společně s jiným měřícím zařízením, pro kontrolu naměřených výsledků.

ŘEŠENÍ PROBLÉMŮ

PROBLÉM	PŘÍČINA PROBLÉMU	ŘEŠENÍ
Na displeji je nápis LO	Hladina naměřené glukózy v krvi je nižší než 1,1 mmol/L	Příliš nízká hladina glukózy v krvi. Řiďte se pokyny pro zvládnutí hypoglykémie a kontaktujte lékaře.
Na displeji je nápis HI	Hladina naměřené glukózy v krvi je vyšší než 33,3 mmol/L	Příliš vysoká hladina glukózy v krvi. Řiďte se pokyny pro zvládnutí hyperglykémie a kontaktujte svého lékaře.
Na displeji je nápis ER1	Glukometr má slabé baterie	Nabijte glukometr pomocí USB kabelu.
Na displeji je nápis ER2	Problém s měřením	Proveďte znovu kontrolní test pomocí kontrolního roztoku. Pokud problém setrvává, obraťte se na servis.
Na displeji je nápis ER3	Problém týkající se testovacích proužků	Použijte nový testovací proužek.
Na displeji je nápis ER4	Problém s měřením	Proveďte znovu kontrolní test pomocí kontrolního roztoku. Pokud problém setrvává, obraťte se na servis.
Na displeji je nápis ER5	Teplota okolí je nižší než 10 °C	Umístěte glukometr do prostředí s pokojovou teplotou.
Na displeji je nápis ER6	Teplota okolí je vyšší než 40 °C	Umístěte glukometr do prostředí s pokojovou teplotou.

Na displeji je nápis ERd	Testovací proužek je na 0	Použijte nový testovací proužek
Na displeji je nápis ErE	Testovací proužky expirovaly	Použijte novou sadu testovacích proužků
Po vložení testovacího proužku do glukometru, se na displeji nic nezobrazí	<ol style="list-style-type: none"> 1. Baterie glukometru je téměř vybitá 2. Časový úsek mezi vložení testovacího proužku do glukometru a spuštění testu byl příliš dlouhý 3. Testovací proužek nebyl vložen správně do glukometru 	<ol style="list-style-type: none"> 1. Nabijte baterie 2. Testovací proužek vložte znovu do glukometru 3. Testovací proužek vložte znovu do glukometru
Měření není přesné nebo naměřené hodnoty kontrolního roztoku neodpovídají hodnotám uvedeným na obalu	<ol style="list-style-type: none"> 1. Nedostatečné množství vzorku na testovacím proužku 2. Expirační doba kontrolního roztoku vyprchala 3. Testovací proužek byl poškozen: vlhkostí, horkem. Doba mezi aplikováním roztoku a spuštění testu byla příliš dlouhá 4. Glukometr neměří správně jelikož teplota prostředí ve kterém glukometr operuje je buďto příliš vysoká nebo nízká 	<ol style="list-style-type: none"> 1. Zopakujte test. Aplikujte dostatečné množství kontrolního roztoku na testovací proužek 2. Použijte nový testovací proužek nebo nový kontrolní roztok 3. Proveďte kontrolu pomocí kontrolního roztoku a použijte nový testovací proužek 4. Umístěte glukometr do prostředí s pokojovou teplotou. Vyčkejte 30 minut a proces měření zopakujte
Časový odpočet na glukometru nezačal	Ujistěte se, že je testovací proužek vložen správně do glukometru	Použijte nový testovací proužek a proces měření zopakujte

VYSVĚTLENÍ SYMBOLŮ



Výrobce: ANDON HEALTH CO., LTD.
No. 3 Jin Ping Street, Ya An Road, Nankai District, Tianjin 300190, China

IVD

Diagnostické zdravotnické zařízení in vitro

SN

Sériové číslo



Upozornění – seznamte se s příslušnými dokumenty.



Přečtěte si návod k použití.



Výrobce



Ochrana životního prostředí: elektronická zařízení nepatří do smíšeného odpadu.
Prosím recyklujte v souladu s místními nařízeními.

EC REP

Zplnomocněný zástupce pro Evropu



Spotřebujte do data



Bluetooth

LOT

Číslo šarže

STERILE R

Sterilizováno ozářením

CE 0197

Zařízení je v souladu s nařízením IVD98/79/EC.



Udržujte z dosahu deště



Nepoužívejte 2x