

iHealth[®] Fit

Chytrá osobní váha s analýzou složení těla

NÁVOD



ZAMÝŠLENÉ POUŽITÍ

iHealth Fit je přesný elektronický přístroj určený pro dospělé. Váha využívá technologii tenkých vrstev ITO a tlakové senzory pro vyhodnocení údajů o složení těla. Výsledky se zobrazují a ukládají na zařízení iOS nebo Android spolu s datem a časem odečtu.

V BALENÍ NAJDETE

1 x iHealth Fit
4 x 1,5V AAA baterie
1 x Rychlý návod

NASTAVENÍ

1

Vložte 4 AAA baterie, které najdete v balení. Při vkládání dbejte na správnou polaritu baterií (obrázky + a - ve slotech pro baterie).

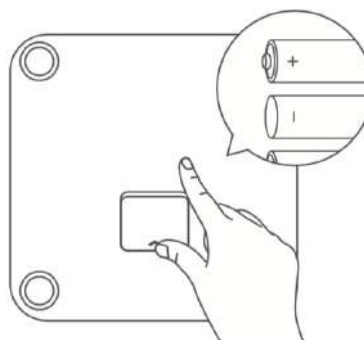
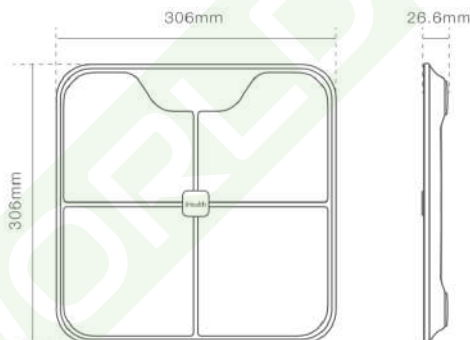

Pokud obdržíte váhu iHealth Fit jako součást programu zdravotní péče, poraďte se před použitím nebo během používání se svým lékařem nebo poskytovatelem. V opačném případě používejte iHealth Fit s aplikací iHealth MyVitals, která je zdarma k dispozici v App Store nebo Google Play.

2

Stáhněte si aplikaci iHealth MyVitals z App Store nebo Google Play. Postupujte podle pokynů na obrazovce, zaregistrujte se a nastavte si iHealth ID.

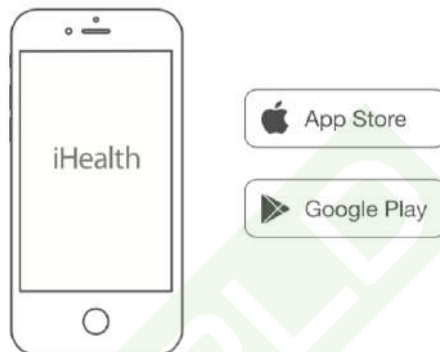

3

V aplikaci iHealth MyVitals přejděte na „Nastavit moje zařízení“, „Vybrat nové zařízení“ a vyberte „Váhy“ a poté „Nexus / Fit (HS2S)“.

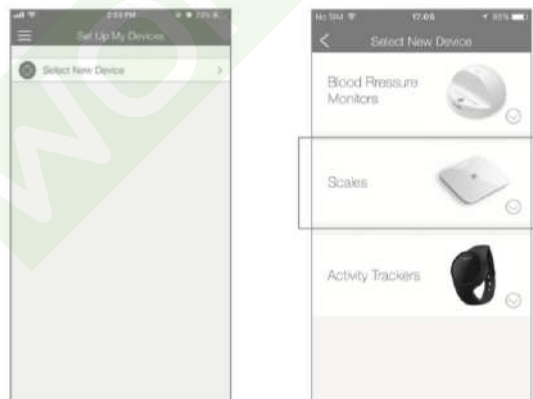

4

Ujistěte se, že je v telefonu máte zapnutý Bluetooth a postupujte podle pokynů zobrazených v aplikaci.

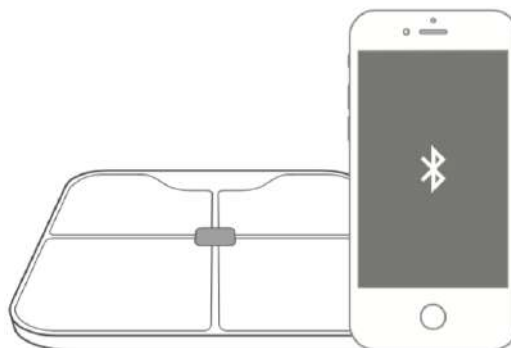

5

Po spárování smartphonu nebo tabletu s váhou se zvažte bosí tak, že vstoupíte na váhu. Vážení naboso je vyžadováno z důvodu aktivace bioimpedančních senzorů, které jinak nemohou získat data k provedení měření složení vašeho těla.



POZNÁMKA

Měření se provádí na spodní části těla a hodnoty se extrapolují na celé tělo. Vaše hmotnost je měřena senzory umístěnými ve váze. Váš tělesný tuk, beztučná, svalová a kostní hmota, tělesná voda, Body Mass Index (BMI) a denní příjem kalorií (DCI) jsou vypočteny z dat získaných z měření za pomoci bioimpedanční metody na dolní části těla.

Hodnocení viscerálního (útrobního) tuku se odhaduje na základě předchozích měření.

TIPY PRO SPRÁVNÉ MĚŘENÍ

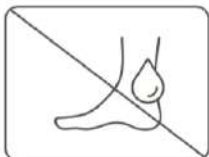

suché nohy

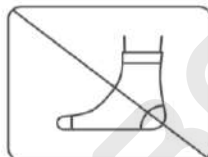

vážení bez ponožek



nedávat kolena k sobě

POZNÁMKA

1. Během používání umístěte iHealth Fit na pevný rovný povrch. Používání váhy na měkkém povrchu, jako je koberec nebo linoleum, může ovlivnit přesnost měření.
2. Ujistěte se, že osobní údaje zadané do aplikace iHealth jsou správné, aby bylo při měření dosaženo co nejpresnějších výsledků.
3. Pokud iHealth Fit sdílí uživatelé s podobnou hmotností, ujistěte se, že máte na telefonu (tablet) zapnutý Bluetooth a že je váha v dosahu. Pokud není váha spárována s aplikací iHealth, nemusí být data zaznamenána přesně.

4. Uživatel může v aplikaci iHealth omezit měření na „Pouze hmotnost“ (Weight-Only).
5. Pokud váhu používáte jako zdravotní zařízení, poraďte se ohledně použití se svým lékařem.
6. Před použitím váhy iHealth Fit se poraďte se svým lékařem pokud jste mladší 18 let, starší 65 let, jste-li těhotná nebo trpíte osteoporózou, otoky nebo jste léčeni dialýzou.
7. Pravidelné měření vašich údajů má lepší výpovědní hodnotu než izolovaná hodnota.

LED DISPLEJ



Abnormální měření metodou elektrické impedance.



Baterie jsou vybité, vyměňte je prosím co nejdříve za nové.



Baterie jsou vybité, vyměňte je neprodleně za nové.

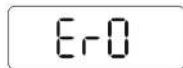

Chyba spojení s modulem k měření hmotnosti.

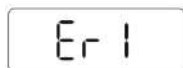

Hmotnost není v podporovaném rozsahu.

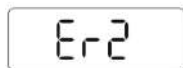

Nestabilní měření.

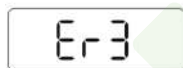

Chyba přístupu k Flash.

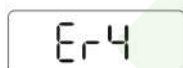

Chyba aktualizace firmwaru.

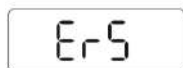

Chyba spárování s aplikací.

SPECIFIKACE

1. Název produktu: iHealth Fit
2. Model: HS2S
3. Velikost výrobku: 306 x 306 x 26,6 mm
4. Hmotnost produktu: 1,85 kg
5. Klasifikace: zařízení s interním napájením, zařízení přicházející do styku s lidským tělem (čtyři elektrody)
6. Napájení: 4 x 1,5 V AAA baterie
7. Jednotky: lb / kg
8. Kompatibilita: Android 5.0+, iOS 9.0+
9. Rozsah měření:
Tělesná hmotnost: 5 kg - 180 kg
Tělesný tuk: 5,0 % – 65,0 %
Rozlišení v měřítku: 0,1 kg
10. Přesnost:
Tělesná hmotnost: $\pm 0,5$ kg (5 – 50 kg)
Tělesný tuk: 5,0 % – 65,0 %
11. Provozní teplota: 5 °C – 40 °C
12. Provozní vlhkost: 20 – 85 % RH (relativní vlhkosti)
13. Skladovací a přepravní teplota: -20 °C – 55 °C
14. Vlhkost skladování a přepravy: ≤ 90 % RH (relativní vlhkosti)

UPOZORNĚNÍ

Před použitím se poraďte se svým lékařem v následujících případech*:

1. Máte-li elektronické implantáty, jako například kardiostimulátor.
 2. Máte-li umělé srdce / plíce nebo jiné elektronické systémy podpory životních funkcí.
 3. Máte-li přenosné elektronické zdravotní prostředky, jako například elektrokardiograf.
- * Váha iHealth Fit může způsobit selhání těchto zařízení, a tím představovat značné zdravotní riziko pro uživatele těchto zařízení.

OBECNÁ BEZPEČNOSTNÍ OPATŘENÍ

1. Nestoupejte na okraj váhy, protože byste mohli spadnout nebo ovlivnit přesnost měření.

2. Nepoužívejte váhu na dlažbě nebo mokré podlaze, protože byste mohli spadnout.
3. Před vstupem na váhu se ujistěte, že je povrch čistý a suchý, aby nedošlo k uklouznutí.
4. Zacházejte s váhou opatrně. Nenechte ji spadnout ani na ní neskákejte. Váha je navržena tak, aby se na ní stálo; nesprávné použití nebo zneužití může poškodit elektronické senzory, způsobit zranění nebo vést k nepřesným měřením.
5. Nepoužívejte tuto váhu v blízkosti silného magnetického pole (například mikrovlnná trouba apod.).
6. Toto zařízení vyhovuje limitům radiační expozice IC RSS-102 stanoveným pro nekontrolované prostředí. Tento vysílač nesmí být umístěn v blízkosti nebo pracovat ve spojení s jinou anténou nebo vysílačem.
7. Loga spojená s Bluetooth jsou registrované ochranné známky vlastněné společností Bluetooth SIG, Inc. Společnost iHealth Labs, Inc. je oprávněna tato loga používat na základě licence. Ostatní ochranné známky a obchodní názvy jsou ochranné známky příslušných vlastníků.

PÉČE A ÚDRŽBA

1. Vyvarujte se vysokých teplot a ozáření.
2. Pokud je váha uložena blízko zdroje mrazu, nechte ji před použitím aklimatizovat při pokojové teplotě.
3. Pokud nebudete váhu používat déle než 3 měsíce, vyjměte baterie.
4. Váhu čistěte měkkým, navlhčeným hadříkem. Nepoužívejte abrazivní mycí prostředky nebo prostředky obsahující rozpouštědla. Váhu nikdy neponořujte do vody.
5. Váha si zachová své bezpečnostní a výkonové vlastnosti po dobu nejméně 10 000 měření nebo po dobu 2 let používání.

INFORMACE O ZÁRUCE

Záruka na iHealth Fit se vztahuje na vady materiálu a zpracování, které se vyskytnou do 2 let od data zakoupení v Evropě a do 1 roku po zakoupení v USA a Kanadě, pokud se používá v souladu s poskytnutými pokyny. Výše uvedené záruky se vztahují na původního kupujícího. Výrobce bezplatně opraví nebo vymění jakýkoli produkt, na který se vztahují výše uvedené záruky, dle vlastního uvážení.

VYSVĚTLIVKY SYMBOLŮ



Pozorně si přečtěte návod.



Varování



Recyklujte. Elektrické výrobky by neměly být likvidovány s domovním odpadem. Informace o recyklaci vám poskytne místní úřad nebo prodejce.



Udržujte v suchu.



Výrobce



Společnost [iHealth Labs, Inc.] tímto prohlašuje, že toto zařízení [HS2S] je v souladu se základními požadavky a dalšími příslušnými ustanoveními RED 2014/53/EU. RED 2014/53/EU prohlášení o shodě si můžete stáhnout na následujícím odkazu:
<https://ihealthlabs.eu/fr/content/189-DoC-RED>