

# W8

ROBOT WORLD



## HUTT Variable Frequency Window Cleaning Robot

ISTI OKEN

### Návod k použití

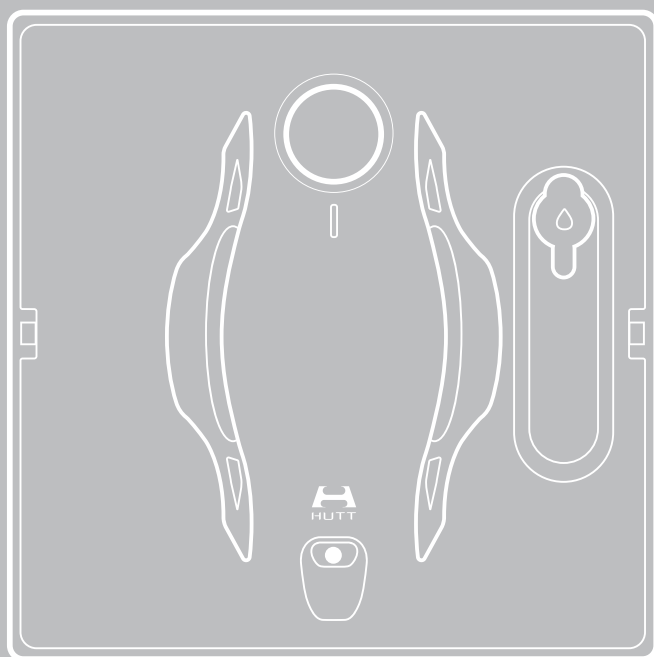

# 1. O produktu

## 1.1 SOUČÁSTI A FUNKCE

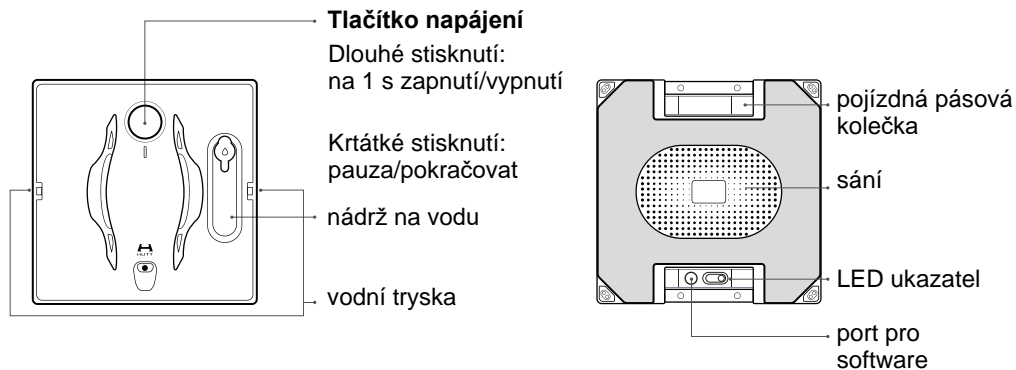

## 1.2 SEZNAM SOUČÁSTÍ

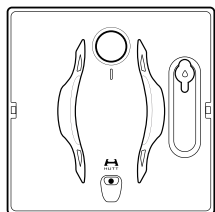

hlavní jednotka

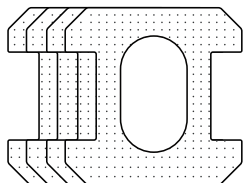

čisticí podložka

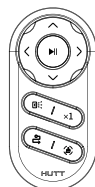

ovladač

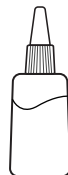

lahev na vodu

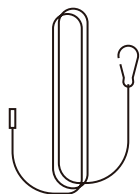

bezpečnostní lanko

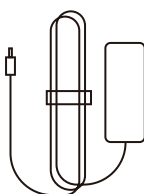

napájecí adaptér

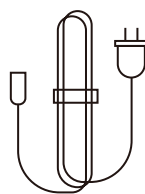

zástrčka



manuál

## 1.3 ÚVOD DO STANDARDNÍHO PROVOZU

| Položka | Metoda  | Kroky   |
|---------|---|---|
| 01      | Suché stírání   | Stroj je standardně vybaven režimem mokrého vytírání. Po zapnutí stroje a s nainstalovanou podložkou pro suché čištění vypnete pomocí dálkového ovladače funkci "Water Spray" (vodní trysky).   |
| 02      | Mokrý stírání   | Zapnutím stroje spustíte režim mokrého vytírání přímo s nasazenou podložkou pro suché čištění.<br>*Ujistěte se, že používáte originální čisticí podložku, jinak to ovlivní výkon stroje.  |
| 03      | Mytí a čištění podložky   | Namočte čisticí podložku do čisté vody a kartáčem odstraňte nečistoty z povrchu, po uschnutí ji znovu použijte.<br>*V případě jakékoli deformace je zakázáno čisticí podložku třít rukou.   |
| 04      | Čištění pásových koleček  | Spustíte funkci čištění koleček podvozku. Držte stroj v ruce a otočte jej spodním sacím otvorem nahoru, spusťte stroj, poté stiskněte a podržte tlačítko napájení, pásová kola se budou pomalu otáčet, poté vlhkým kapesníkem setřete nečistoty.<br>*Je zakázáno čistit pásová kola čisticím hadříkem nebo suchou utěrkou.  |
| 05      | Odstranění přebytečné vlhkosti z čisticí podložky v přední a zadní části pásových kol podvozku. | Z plochy čisticí podložky v přední a zadní části pásových kol vlhkost odsajte suchou papírovou utěrkou, abyste se ujistili, že jsou plochy čisticí podložky v přední a zadní části obou pásových kol suché.   |
| 06      | Čištění skla znečištěného většími částicemi   | Při mytí takových oken hrozí riziko poškrábání. Doporučujeme je nejprve ručně otřít. Pokud ruční čištění není možné, doporučuje se setřít strojem dvakrát. Vyměňte čisticí podložku včas, když se znečistí.   |
| 07      | Způsoby plnění nádrže na vodu   | Vyjměte zátku nádržky na vodu, naplňte ji přiměřeným množstvím čisté vody nebo čisticího prostředku na sklo a poté zátku nádržky na vodu utáhněte.<br>*Obsahem náplně musí být nekorozivní kapalina. Například: destilovaná voda, speciální voda na sklo, čistá voda atd. Pro lepší výsledek čištění se doporučuje používat destilovanou vodu nebo speciální vodu na sklo.<br>*Je zakázáno plnit do nádržky na vodu korozivní kapalinu. |
| 08      | Skladování zařízení   | Po dokončení čištění vylijte vodu z nádržky na vodu stroje. Vyměňte použitou čisticí podložku za čistou a suchou nebo nechte stroj bez čisticí podložky.<br>Po práci v režimu mokrého čištění by měl být stroj umístěn na 1-2 dny na suchém, větraném a chladném místě, aby se vlhkost uvnitř stroje rozptýlila.  |
| 09      | Kontrola vodních trysek   | Nádrž na vodu určuje dobu a rychlost stříkání vody prostřednictvím softwaru pro řízení tlaku čerpadla. Zapnutí/vypnutí vodního spreje se ovládá pomocí dálkového ovládání.  |

# 1.4 INSTALACE

## 1 Instalace čisticí podložky

- (1) Bílou stranu čisticí podložky přilepte ke stroji a udržujte ji uhlazenou, aby nedocházelo k úniku vzduchu.
  - (2) Požadavky na nalepení čisticí podložky: čisticí podložka musí být umístěna na správné místo hladce a nesmí zakrývat detekční otvory ve čtyřech rozích.
- Nezapomeňte použít suchou čisticí podložku, jinak hrozí nebezpečí pádu.

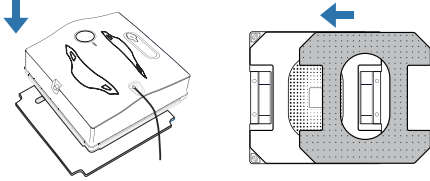

## 2 Plnění nádrže vodou

- (1) Odstraňte zátku vodní nádrže, do láhve s vodou nalijte dostatečné množství čisté vody nebo speciálního čisticího prostředku na sklo, nalijte ji do vodní nádrže a utáhněte zátku vodní nádrže.
- Obsahem náplně musí být nekorodující kapalina. Například: destilovaná voda, speciální čistič skla, čistá voda atd. Pro lepší výsledek čištění se doporučuje používat destilovanou vodu nebo speciální vodu na sklo.

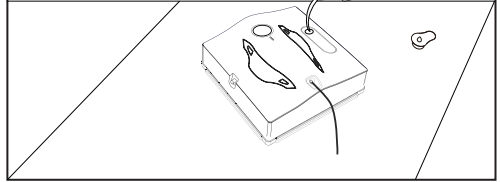

## 3 Připojení k napájení

- (1) Připojte napájecí kabel stroje k adaptéru.
- (2) Připojte napájecí kabel zástrčky k adaptéru.
- (3) Zasuňte zástrčku do elektrické zásuvky.

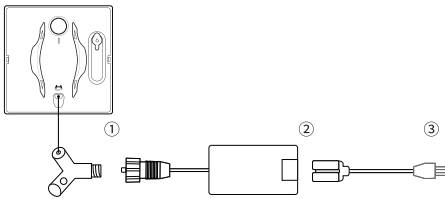

## 4 Upevnění bezpečnostního lanka

- (1) Zkontrolujte, zda není bezpečnostní lanko poškozené. Pokud je bezpečnostní lanko neporušené a nepoškozené, proveďte následující operace.
- (2) Upevněte bezpečnostní lanko na pevný, spolehlivý a nepohyblivý předmět a ponechte přiměřenou délku pro práci stroje.
- (3) Pro zajištění bezpečnosti se doporučuje obkroužit objekt ještě na 1-2 kola.

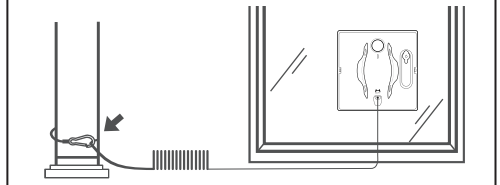

## 5 ištění kol

- (1) Nepokládejte stroj po použití přímo na podlahu, ať už na koberec nebo jiné látky na podlahu ulpí na čisticí podložce nebo páscích, které při opětovném uvedení stroje do provozu snadno poškrábou sklo.
- (2) Pokud jsou kola stroje znečištěná, zapněte funkci ištění pásových kol.
- (3) Uchopte stroj do ruky a otočte jej spodním sacím vstupem nahoru, spusťte stroj, poté stiskněte a podržte tlačítko napájení, pásová kola se budou pomalu otáčet, poté vlhkým kapesníkem setřete nečistoty na pásových kolech.

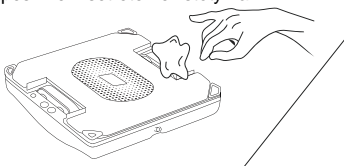

## 6 Spuštění stroje

- (1) Před použitím se doporučuje nastříkat na okno trochu čisticího prostředku na okna.
  - (2) Pro spuštění stroje podržte tlačítko napájení déle než 1 s.
  - (3) Ujistěte se, že se stroj připevnil ke sklu, poté jej uvolněte a krátce stiskněte tlačítko napájení a stroj začne pracovat.
- Pokud je na povrchu skla příliš mnoho prachu, před instalací ošetřete plochu o stejné velikosti, jako má zařízen.

Podržte tlačítko napájení déle než 1 s

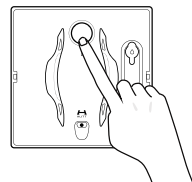

## 7 Sejmutí stroje

(1) Po dokončení stíracích prací p idržte jednou rukou bezpečnostní páčičku, druhou rukou p idržte stroj a stiskněte tlačítko napájení. Stroj odejde te poté, co se sníží pracovní zvuk stroje.

\*Poznámka: Pokud je stroj po setvení okna mimo váš dosah, použijte dálkové ovládání k manévrování stroje na místo, které je pohodlné p istupné rukama, a poté stroj sejměte podle výše uvedených kroků.

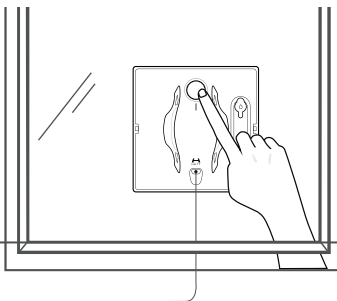

## 1.5 ÚDRŽBA

Při utírání plochy pod stírací podložkou odpojte p istroj od sítě a vypněte jej.

### 1.5.1 Omytí čistící podložky

Vyjměte čistící podložku, namočte ji na 2 minuty do vody o teplotu p ibližn 20 °C, poté ji vykartáčujte m ěkkým kartáčkem, netepte ji ani nekroutěte, p ed použitím ji nechte volně uschnout.

\* Nepoužívejte p ímo mokrou čistící podložku, aby stroj během práce neklouzal.

\* Dobrá údržba pomůže prodloužit životnost čistící podložky.

Pokud je čistící podložka starší a nelze ji těsně p ipevnit k suchému zipu, v ás ji vyměňte, abyste dosáhli nejlepšího čistícího účinku.

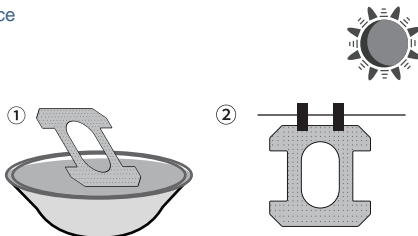

### 1.5.2 Omytí spodní části

Spodní sací otvor: Otete čistícím hadříkem, aby nedošlo k ucpaní sacího otvoru.

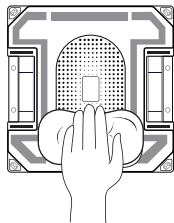

Senzor proti pádu: Pro zachování citlivosti otete čistícím vatovým tamponem.

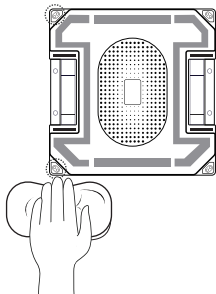



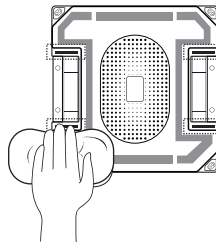



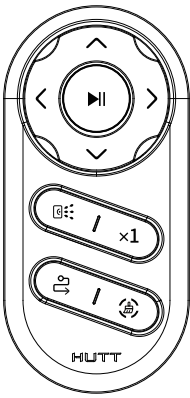

Lopatky na odstraňování vody: Otete je čistícím hadříkem, abyste je udrželi v čistotě.



## 1.6 POKYNY K DÁLKOVÉMU OVLÁDÁNÍ

\*Poznámka: Vyndejte baterii z dálkového ovladače, pokud stroj nebudete delší dobu používat, aby nedošlo ke stárnutí baterie a poškození dálkového ovladače a pevného něho na suchý zip, vymějte ji včas, abyste dosáhli nejlepšího čistícího účinku.

|   |   |  |
|---|---|--|
|  |  | Šipky pro pohyb v daném směru              |
|   |  | Vodní trysky ON/OFF (výchozí stav zapnuto) |
|   |  | Stírání směrem dolů od aktuální pozice     |
|   |  | Start / pauza / opětovné spuštění          |
|   |  | Opětovné spuštění stírání                  |
|   |  | Stírání s pevným bodem                     |
|   |  |  |

## 2. Bezpečnostní upozornění

| Položka | Klasifikace                  | Popis   |
|---------|------------------------------|---|
| 01      | Environmentální opatření     | 1. Nepoužívejte jej za deště nebo když je sklo mokré nebo zamžené.  |
|         |                              | 2. Používejte jej pouze při teplotě 0-40 °C; Při nízké okolní teplotě nebo teplotě nižší než 0 °C se doporučuje použití nemrznoucího čističe.   |
|         |                              | 3. Pokud je vyžadován externí provoz ve vysokých výškách, musí být na místě umístěn bezpečnostní upozornění na zemi, aby se zabránilo náhodnému zranění osob.   |
| 02      | Opatření pro čistění povrchů | 1. Nepoužívejte jej na prasklé nebo poškozené sklo. Používejte jej tam, kde je rám okna silný alespoň 6 mm.   |
|         |                              | 2. Ujistěte se, že velikost okna je větší než 40x60 cm (na výšku), a zkontrolujte, zda nemá okno velmi úzký rám, zkosený rám, velmi tenký rám, zkosené sklo, žádný rám nebo zda lepidlo na skle nemá nerovnosti, nerovnosti, netěsnosti, mezery atd.<br>*Podle výše uvedených okolností se nedoporučuje výrobek používat, nebo musí být používán pod dohledem dávky v případě pádu. |
| 03      | Opatření pro skladování      | 1. Výrobek by neměl být vystaven působení vody.   |
|         |                              | 2. Přístrojek a příslušenství uchovávejte mimo dosah dětí.  |
|         |                              | 3. Neumisťte tento výrobek na přímé sluneční světlo venku, ani na místa s vysokou teplotou, vlhkostí nebo vodou.  |
|         |                              | 4. Neukládejte tento výrobek společně s hořlavými materiály, jako je olej, plyn nebo hořlavé barvy.   |

| Položka | Klasifikace        | Popis   |
|---------|--------------------|---|
| 04      | Provozní varování  | 1. Zkontrolujte, zda není bezpečnostní lanko poškozené, a upevněte bezpečnostní lanko k němu pevně.   |
|         |                    | 2. Použijte podložku pro suché čištění. Dítě nesmí tento výrobek obsluhovat.  |
|         |                    | 3. Používejte jej prosím na svislých plochách, při používání na šikmých plochách buďte opatrní a pod dohledem. V případě potřeby použijte k ovládní stroje dálkové ovládání.  |
|         |                    | 4. Před čištěním povrchu stroje se ujistěte, že jste stroj vypnuli, abyste předešli nebezpečí během provozu stroje.   |
|         |                    | 5. Když je stroj zapnutý, nepřibližujte se prstem a žádnou částí těla k rotujícím částem a otvorům tohoto výrobku. Po použití a během údržby je třeba odpojit zástrčku ze zásuvky.  |
|         |                    | 6. Tento výrobek používejte v souladu s uživatelskou příručkou. Pokud závadu nelze odstranit, obraťte se na náš zákaznický servis a neodstraňujte ji sami, abyste předešli nebezpečí.   |
| 05      | Baterie a nabíjení | 1. Před použitím se ujistěte, že je baterie dostatečně nabitá.  |
|         |                    | 2. Nepoužívejte nabíječky jiných výrobců ani sami nerozebírejte i neupravujte hlavní přístroj, baterii nebo nabíječku.  |
|         |                    | 3. Pokud je nabíječka poškozená nebo rozbitá, nepokračujte v jejím používání a kontaktujte zákaznický servis. Nabíječku uchovávejte mimo dosah zdrojů tepla.  |
|         |                    | 4. Při opravě stroje doporučujeme použít originální obal a ujistěte se, že je stroj vypnutý.  |
|         |                    | 5. Pokud výrobek nebudete delší dobu používat, plně jej nabijte, stroj vypněte a umístěte jej na chladné a suché místo. Během skladování jej nabíjejte alespoň jednou za dva týdny, aby nedošlo k selhání baterie v důsledku nadměrného vybití. |
|         |                    | 6. Před vyazením výrobku je nutné baterii vyjmout a zlikvidovat v souladu s místními zákony a předpisy a dalšími ustanoveními týkajícími se ochrany životního prostředí.  |
|         |                    | 7. Pokud potěbujete tento výrobek sešrotovat, před vyjmutím baterie nejprve odpojte napájení.   |
|         |                    | 8. Použitou baterii zlikvidujte v souladu s místními zákony a předpisy a ekologickými ustanoveními.   |

## 4. řešení potíží

| Položka | Popis                                       | řešení   |
|---------|---|--|
| 01      | Stroj se během provozu posouvá směrem dolů. | Nenormální pohyb způsobený nadměrnou vlhkostí v místech podložce, vlhkost v místech podložce několikrát vstříbejte papírovou utěrkou. Vyměňte místech podložku za suchou a čistou. Odtečte vodu z pásových kol a z oblastí podložky v přední a zadní části pásových kol. Pomozte stroji obnovit normální provoz. |
| 02      | Stroj se udržuje u kraje.                   | Stroj zjišťuje odpor, což je normální jev, proto trpělivě vykejte.   |

| Položka | Popis   | ešení   |
|---------|---|---|
| 03      | P ípadné p í iny, pro se stroj nepohybuje hladce.   | Vym te ji za novou istící podložku.   |
|         |   | Zkontrolujte, zda na skle není n co lepkavého.  |
| 04      | Když se snažíte odejmout stroj, který je mimo dosah, a není k dispozici dálkové ovládání. | Zatáhn te za bezpeč nostní lanko proti sklu, pomalu vytáhn te stroj do místa, kam dosáhnete rukou, a poté stroj odejm te. |
| 05      | Stroj se po set ení celého okna automaticky nezastaví.                                    | P ístroj sundávejte nap ímo.  |
| 06      | Neo ekávaný výpadek napájení.   | Baterie uvnit p ístroje m že umožnit jeho p ípevn ní k oknu po dobu nejmén 20 minut a tím spustí alarm.                   |
|         |   | Odejm te p ístroj nebo obnovte napájení co nejd íve.  |

## 4. Indikátory LED a hlasové výzvy

| LED                                   | Popis   | ešení   |
|---------------------------------------|---|---|
| ervený indikátor je vždy zapnutý      | P ípojeno k napájení  | Zkontrolujte, zda jsou zásuvka a jednotlivá rozhraní adaptérů po ádku. Spus te po 20 minutách nabíjení.   |
|                                       | Nízký tlak  | Zkontrolujte, zda je istící podložka nainstalována na správném míst : istící podložka by m la být naplocho; nalepená strana je ve správné poloze a není obrácená. Povrch pro umíst ní za ízení by m l být hladký a nem l by být vystouplý. Zkontrolujte, zda není sací otvor ucpaný. Zkontrolujte, zda není sklo obloukovité. P í stírání skla ve tvaru oblouku bude unikat vzduch. |
| ervený indikátor je vždy zapnutý      | Ne  | Pokud stroj b ží normáln , byl nastaven automaticky. Pokud k tomu dochází ásto, vyjm te istící podložku a znovu ji nalepte nebo vym te istící podložku.   |
| ervený indikátor je vždy zapnutý      | Ne  | Zkontrolujte, zda není uvoln ná nebo poškozená napájecí zástr ka, což zp sobuje výpadek napájení nebo špatný kontakt.   |
| ervený/modrý indikátor cyklicky bliká | Kola se p estanou otá et<br>Vy ist te kola                  | Zkontrolujte, zda není zablokováno pásové kolo, nebo se obra te na pracovníky zákaznického servisu.   |
|                                       | Pásové kolo pracuje nestandardn<br>Zkontrolujte pásové kolo |   |



| LED  | Výzva  | ešení  |
|--|--|--|
| ervený/modrý indikátor cyklicky bliká            | The glass friction is too small  | T ení skla je p íliš nízké<br>Odstra te vodní nebo olejové skvrny z pásových kol.<br>Odstra te skvrny od vody nebo oleje z kontaktní plochy pásových kol.<br>Zkontrolujte, zda na skle nejsou nálepky nebo jiné dopl ky.   |
|  | The glass friction is too large  | T ení skla je p íliš vysoké<br>Vy ist te ne istoty na pásových kolech.<br>Zkontrolujte, zda není vlhkost zp sobená deštivým dnem p íliš vysoká a zda pak není odpor p íliš velký.  |
|  | Gyroscope error, reconnect the device and restart  | Chyba gyroskopu, znovu p ípojte za ízení a restartujte jej.  |
|  | Barometer error, reconnect the device and restart  | Chyba barometru, znovu p ípojte za ízení a restartujte jej.  |
|  | Fan error, reconnect the device and restart  | Chyba ventilátoru, znovu p ípojte za ízení a restartujte jej.  |
|  | Wireless module error, reconnect the device and restart  | Chyba bezdrátového modulu, znovu p ípojte za ízení a restartujte jej.  |
|  | Edge detector error, reconnect the device and restart  | Chyba detektoru hran, znovu p ípojte za ízení a restartujte jej.<br>Zkontrolujte, zda je ístící podložka správn nainstalována a neblokuje ty í rohy stroje.<br>Zkontrolujte, zda na detektorech ve ty ech rozích stroje sm ujících ke sklu nejsou ne istoty.<br>Zkontrolujte, zda není slune ní sv tlo p íliš ílné.<br>Pokud jsou detektory ve ty ech rozích stroje sm ujících ke sklen né ploše vystaveny p ímémú sv tlu, stroj nemusí pracovat správn .<br>Odpojte adaptér a znovu stroj spus te.<br>Pokud se nepoda í obnovit normální provoz, obra te se na zákaznický servis. |
| The machine is hold up to the edge of the window | Za ízení je p ídrženo u okraje okna.<br>P ístroj kontroluje úroveň odporu, vy kejte prosím trp liv . |  |

## 5. Technické parametry

| Parametr                              | Hodnota       | Parametr                                       | Hodnota         |
|---------------------------------------|---------------|--|-----------------|
| Model                                 | W8            | Kapacita záložní baterie                       | 650 mAh         |
| Jmenovitá nap íť                      | 24V===        | Stroj z stává p ípojen i p í odpojení napájení | 20 min          |
| Jmenovitý výkon                       | 90 W          | Rozsah sání ventilátoru                        | 1850-3800 Pa    |
| Úroveň hluku                          | 70 dB         | Objem nádrčky na vodu                          | 80 ml           |
| Rozm ry p ístroje                     | 242*242*83 mm | Rychlost íšt ní                                | 0.06m/s-0.07m/s |
| Nabíjecí proud                        | 300 mA        | Minimální použitelná plocha                    | 400*600 mm      |
| Provozní frekvence dálkového ovládání | 2450 Mhz      | Dálkové ovládání<br>Maximální výstupní výkon   | 4 mW            |

## 6. Plánování trasy

Když je robot umístěn "vzpřímeně", bude stírat ve tvaru písmene "Z". Například všechny následující polohy jsou považovány za "vzpřímené" umístění.

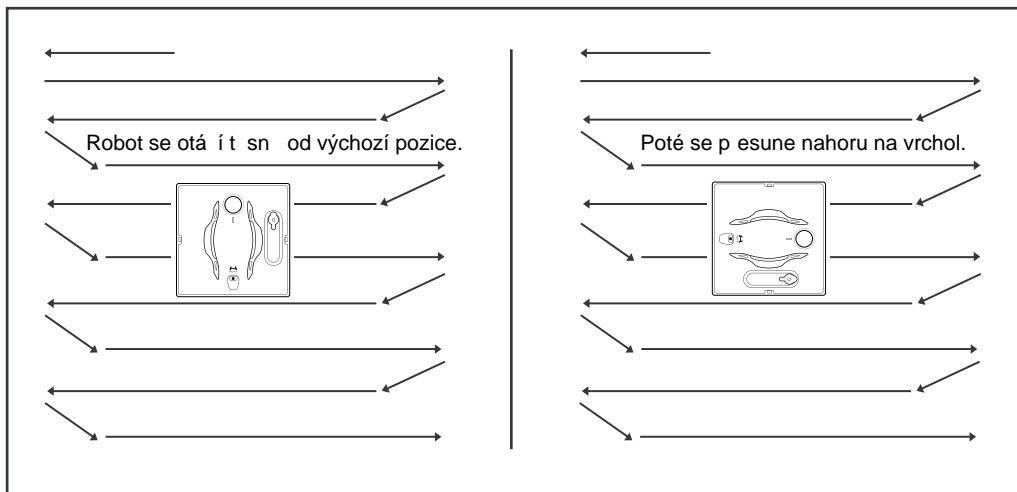
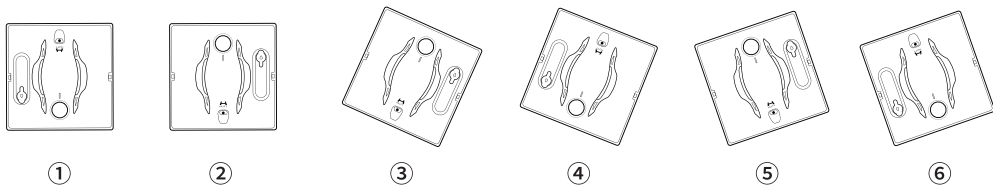

1. Stroj se pohybuje od levého horního rohu k pravému hornímu rohu, mezitím zmaže okna a po dotyku s pravým okrajem přejde na další řádek.
2. Stroj pokračuje ve stírání podél dalšího řádku a začne přerušovaně stírat vodu. Odstup každého řádku je 1/3 délky stroje.
3. Stroj stírá řádek po řádku, dokud nevyčistí celé okno. Pokud je robot umístěn "vodorovně", začne stírat ve tvaru písmene "N". Například následující polohy se považují za umístěné "vodorovně".

Pro okna s úzkým rámem se doporučuje pro stírání používat vzor "N".

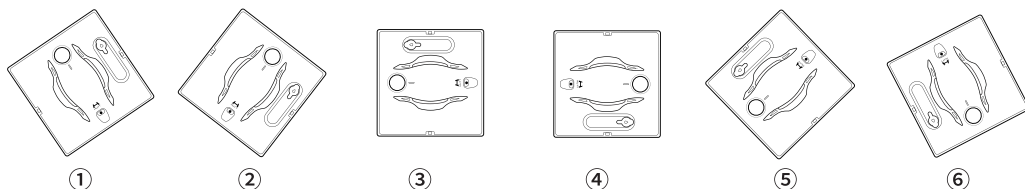

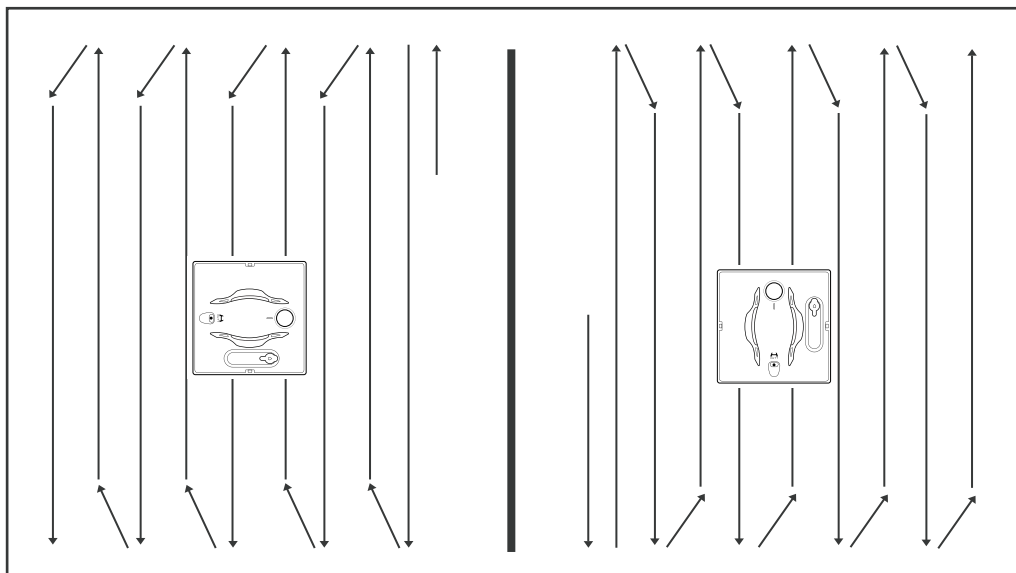

Robot se otáčí a vrátí se do výchozí pozice.

Poté se přesune doprava k pravému rámu.

1. Po dosažení pravého rámu se robot otočí a pohybuje se směrem nahoru a zároveň stírá okno podél linie v blízkosti pravého okraje.
2. Po setnutí nahoru a dolů podél pravé linie rámu se robot přesune doleva k další linii.
3. Robot pokračuje ve stírání podél další linie a zároveň přerušovaně stříká vodu. Pokud dojde ke sklouznutí, funkce stříkání vody se pozastaví.
4. Po dokončení stírání celého okna se robot vrátí do výchozí oblasti ve vzhledně poloze.

#### Poznámka:

Pokud se stroj setká s neobvyklým rámem, způsobí to chybu detekce vzdálenosti mezi hranami, což má za následek mírnou chybu polohy, při které se robot vrátí do výchozího bodu, a která však nemá vliv na běžné používání.

## Popis funkce rozstříkání vody

1. Stroj se zapne s výchozím režimem mokrého stírání.
2. Pokud je vyžadován režim suchého stírání, vypnete funkci stříkání vody pomocí stisknutí tlačítka stříkání vody na dálkovém ovladači.
3. V režimu mokrého stírání stroj stříká vodu jednou za 10-15 sekund a nestříká vodu během procesu detekce okraje a procesu výměny újary.
4. Pod příkazem dálkového ovladače stroj nestříká vodu, když se pohybuje nahoru/dolů/vlevo/vpravo.

## 7. Chyby

| část           | Obsah  |
|----------------|--|
| Hlavní p ítroj | P ítroj se po p ípojení k napájení nem ůže zapnout.<br>Stroj nelze ovládat dálkovým ovlada ěm. |
| Nabíje ka      | Nelze normáln ě napájet hlavní část za ízení.  |

## 8. Pokyny k recyklaci baterie

1. Vyšroubujte všechny šrouby ze spodní části a otev řete horní kryt.
2. Odpojte zástr ěku a vyjm ěte baterii.

