

Robotický vysavač 2 v 1 se smart aplikací • NÁVOD K OBSLUZE **CZ**

# RAGGIO



## eta 5225

## RAGGIO

## NÁVOD K OBSLUZE

Vážený zákazníku, děkujeme Vám za zakoupení našeho produktu. Před uvedením tohoto přístroje do provozu si velmi pozorně přečtete návod k obsluze a tento návod spolu se záručním listem, pokladním dokladem a podle možností i s obalem a vnitřním obsahem obalu dobře uschovejte.

## 1. BEZPEČNOSTNÍ POKYNY







- Instrukce v návodu považujte za součást spotřebiče a postupte je jakémukoliv dalšímu uživateli spotřebiče.
- Zkontrolujte, zda údaj na typovém štítku odpovídá napětí ve Vaší elektrické zásuvce.
- Tento spotřebič mohou používat děti ve věku 8 let a starší a osoby se sníženými fyzickými či mentálními schopnostmi nebo nedostatkem zkušeností a znalostí, pokud jsou pod dozorem nebo byly poučeny o používání spotřebiče bezpečným způsobem a rozumí případným nebezpečím. Děti si se spotřebičem nesmějí hrát. Čištění a údržbu prováděnou uživatelem nesmějí provádět děti bez dozoru.
- Jestliže je napájecí přívod u adaptéru poškozen, musí být nahrazen výrobcem, jeho servisním technikem nebo podobně kvalifikovanou osobou, aby se tak zabránilo vzniku nebezpečné situace.
- Před výměnou příslušenství nebo přístupných částí, které se při používání pohybují, před montáží a demontáží, před čištěním nebo údržbou, spotřebič vypněte.
- Abyste předešli úrazu, nepřikládejte ruce/prsty do rotačního kartáče.
- Síťový adaptér dodaný se spotřebičem je určený pouze pro tento spotřebič, nepoužívejte jej pro jiné účely. Současně pro tento spotřebič používejte pouze k němu dodaný síťový adaptér, pro dobíjení nepoužívejte jiný typ adaptéru (např. od jiného spotřebiče).
- Nikdy spotřebič nepoužívejte, pokud má poškozený adaptér, pokud nepracuje správně, upadl na zem a poškodil se nebo spadl do vody. V takových případech zanechte spotřebič do odborného servisu k prověření jeho bezpečnosti a správné funkce.
- Výrobek je určen pouze pro použití v domácnostech a podobné účely (v obchodech, kancelářích a podobných pracovištích, v hotelích, motelech a jiných obytných prostředích, v podnicích zajišťujících nocleh se snídaní)! Není určen pro komerční použití!
- **Vysavač nikdy nepoňujte do vody (ani částečně)!**
- Při vysávání některých druhů koberců může dojít k vyvolání statické elektřiny. Případný výboj statické energie není zdravý nebezpečný.
- Vysavač nenechávejte vystavený povětrnostním vlivům (**děšť, mráz, přímé sluneční záření** atd.).

- Nevysávejte ostré předměty (např. **sklo, střepy**), horké, hořlavé, výbušné předměty (např. **popel, hořící zbytky cigaret, benzín, ředidla a aerosolové výpary**), ale ani maziva (např. **tuky, oleje**), žíravé prostředky (např. **kyseliny, rozpouštědla**).  
Vysátím těchto předmětů může dojít k poškození filtrů, popř. vysavače.
- Aby se zajistila bezpečnost a správná funkčnost přístroje, používejte jen originální náhradní díly a výrobcem schválené příslušenství.
- Spotřebič nikdy nepoužívejte pro žádný jiný účel, než pro který je určen a popsán v tomto návodu!
- Zabezpečte prosím spáry a mezery na podlahách (např. u přechodových lišt) aby nedocházelo k poškozování rotačních kartáčů. Tyto spáry mohou také omezit vysavač zaseknutím štětin kartáče do tohoto prostoru.
- Vysavač nelze použít na koberci, jehož délka vlasu je více než 1 cm.
- Pokud se spotřebič delší dobu nepoužívá, odpojte nabíjecí stanici od elektrického napájení. Vysavač povysuňte mimo kontakty nabíjecí stanice. Tím zabráníte vybíjení vysavače. Síťový adaptér používejte pouze v místnosti.
- Při nabíjení akumulátoru je síťový adaptér teplý, což je naprosto normální stav.
- Nedobíjejte akumulátor, ze kterého uniká elektrolyt.
- Kontakty akumulátoru nebo síťového adaptéru nespojujte! Pokud akumulátor nepoužíváte, držte jej z dosahu kovových předmětů, jako jsou kancelářské sponky, mince, klíče, hřebíky, šroubky nebo další drobné kovové předměty, které mohou způsobit zkratování svorek akumulátoru. Vzájemné zkratování svorek akumulátoru může způsobit popáleniny nebo požár.
- Udělejte opatření, která zabrání vysavači přerušení úklidu:
  - Umístěte na bezpečné místo předměty, které se dají snadno převrhnout (např. vázy).
  - Zabezpečte okraje koberců.
  - Visící ubrusy a záclony by se neměly dotýkat země.
  - Hořlavé předměty musí být umístěny dále od zdroje ohně.
  - Volně položené přírodní kabely srovnejte či zabezpečte proti kolizi s vysavačem.
  - Posbírejte noviny, knihy, časopisy a větší kusy papíru rozházené po zemi.
- Hlavní kartáč a zásobník na nečistoty musí být správně nainstalován.
- Senzory proti pádu před použitím vyčistěte.
- Pokud požadujete úklid v jedné místnosti, zavřete všechny související dveře.
- Vysavač potřebuje pro úklid pod nábytkem minimálně 10,5 cm na výšku volného prostoru, aby nedošlo k jeho zachycení, či uvíznutí.
- Nedovolte, aby vysavač spadnul. Pokud by k tomu došlo, spustte vysavač a sledujte jeho pohyb pro kontrolu, zda je všechno v pořádku. Tato kontrola je důležitá pro následný úklid bez Vaší přítomnosti.
- Pokud akumulátor teče, okamžitě jej vyměňte, v opačném případě může poškodit spotřebič.
- Pamatujte na to, že se robot pohybuje sám od sebe. Při chůzi v prostoru pohybu robota buďte tedy opatrní a nešlápněte na něj!
- Udržujte baterie mimo dosah dětí a nesvéprávných osob. Osoba, která spolkne baterie, musí okamžitě vyhledat lékařskou pomoc.
- Vybívané baterie a akumulátor zlikvidujte vhodným způsobem (viz odst. **8. EKOLOGIE**).
- Případné texty v cizím jazyce a obrázky uvedené na obalech, nebo výrobku, jsou přeloženy a vysvětleny na konci této jazykové mutace.
- Výrobce neodpovídá za škody způsobené nesprávným používáním spotřebiče a příslušenství a není odpovědný ze záruky za spotřebič v případě nedodržení výše uvedených bezpečnostních upozornění. Za nesprávné používání spotřebiče se mj. považuje nedodržování pravidelné výměny či údržby veškerých filtrů.

## Bezdrátové spojení a kompatibilita

- Společnost ETA nemůže být žádným způsobem zodpovědná za jakékoliv náhodné, nepřímé nebo následné škody, ani za ztráty dat či ztráty způsobené únikem informací během komunikace prostřednictvím bezdrátových technologií.
- Úspěšnou bezdrátovou komunikaci nelze 100% zaručit u všech Smart zařízení a Wifi sítí (routerů). Vzhledem k rozmanitosti přístrojů na trhu mohou nastat případy, kdy charakter či specifikace daného Smart zařízení či Wifi sítě (routeru) znemožňuje připojení, případně je nějakým způsobem narušeno. Úspěšnost bezdrátové komunikace prostřednictvím Wifi sítě dále také ovlivňuje řada faktorů včetně hardwarové a softwarové konfigurace. Spojení mezi robotem a vaší Wifi sítí může být také negativně ovlivněno okolními Wifi sítěmi, které mohou být naladěny na stejný kanál a tím narušovat spojení (např. na sídlištích, v bytových domech atp.). Tyto skutečnosti nejsou důvodem k reklamaci spotřebiče.

Aplikace je vlastněna a provozována třetím subjektem (dále jen „Subjekt“) odlišným od společnosti HP TRONIC Zlín, spol. s r.o. (dále jen „Prodejce“). Subjektu nejsou ze strany Prodejce předávány žádné osobní údaje. Při registraci do aplikace předává zákazník osobní údaje přímo Subjektu, který se stává správcem osobních údajů. Aplikace a s tím spojená ochrana osobních údajů se řídí pravidly Subjektu.



 <p>Pouze autorizovaný servis je oprávněn provádět opravy nebo úpravy tohoto výrobku, jinak neodborné zacházení může způsobit požár, úraz elektrickým proudem nebo poranění.</p>	 <p>Nepoužívejte žádnou jinou nabíjecí stanici včetně přiloženého síťového adaptéru než ten, který je součástí tohoto výrobku.</p>
 <p>Nikdy se nedotýkejte napájecího adaptéru mokrou rukou - může dojít k úrazu elektrickým proudem.</p>	 <p>Neohýbejte nadměrně přívodní kabel nebo ho nezatěžujte, mohlo by to způsobit jeho poškození, požár či úraz elektrickým proudem.</p>
 <p>Dbejte na to, aby se váš oděv či část těla nedostaly do otáčejícího se kartáče vysavače, mohlo by dojít ke zranění.</p>	 <p>Zamezte styku výrobku s cigaretami, zapalovači, sirkami nebo jinými tepelnými zdroji nebo hořlavými materiály.</p>
 <p>Vysavače nepoužívejte v komerčních prostorách, mohlo by dojít k poškození nadměrným používáním.</p>	 <p>Před použitím odstraňte všechny snadno zničitelné předměty (vč. předmětů s vysokou odrazovou vlastností, látky, skleněné lahve, atd.), mohlo by dojít k poškození těchto předmětů či omezení funkce vysavače.</p>
 <p>Přívodní konektor adaptéru do nabíjecí stanice zcela zasuňte, jinak by mohlo dojít k úrazu el. proudem, zkratu, či požáru.</p>	 <p>Na vysavač nestoupejte ani nesedejte, mohlo by dojít k poškození vysavače či ke zranění.</p>
 <p>Nevysávejte vodu ani jiné tekutiny, mohlo by dojít k poškození vysavače.</p>	 <p>Vysavač nepoužívejte na malých stolcích a židlích či na malém prostoru, mohlo by dojít k poškození vysavače.</p>
 <p>Vysavač nepoužívejte venku, mohlo by dojít k poškození vysavače.</p>	 <p>Nenechávejte na zemi nitě, dráty ani jiné předměty o délce větší než 150 mm, mohly by se zamotat do kartáče.</p>



## 2. POUŽITÍ

Zařízení je určeno k použití doma, v hotelových pokojích a malých kancelářích.  
Je vhodné k čištění různých koberců s krátkým vlasem, dřevěných podlah, tvrdých podlah, keramických dlaždic atd.

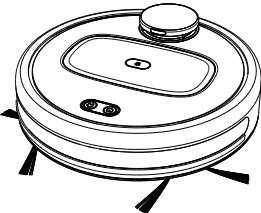
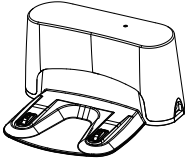
## 3. SOUČÁSTI VÝROBKU

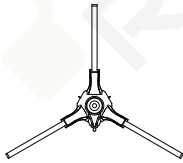
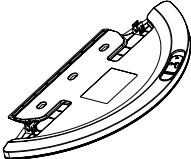
### 3.1 OBSAH BALENÍ

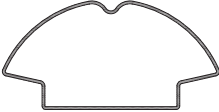
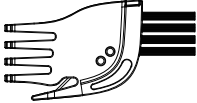
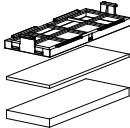
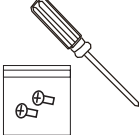
Položka	Popis	Označení	Množství
	Robotický vysavač	A	1
	Nabíjecí stanice	C	1
	Napájecí adaptér	D	1
	Postranní kartáček	A9	2
	Mopovací nástavec	E	1

Položka	Popis	Označení	Množství
	Mop	E1	2
	Nástroj na čištění	F	1
	HEPA filtr	B4	1
	Molitanový filtr	B5	1
	Ochranný filtr	B6	1
	Šroubovák	G	1
	Šroub	H	2
	Ochranná páska laserového modulu	I	1

### 3.2 ROBOTICKÝ VYSAVAČ - POHLED SHORA

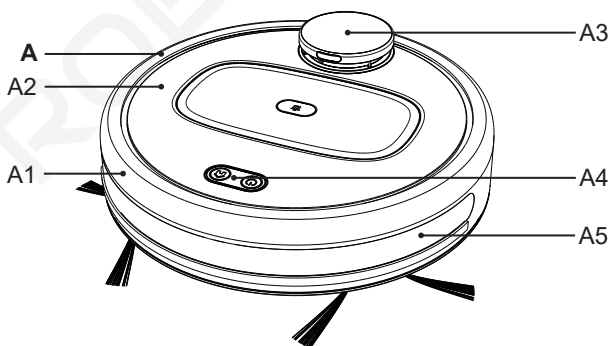

#### A – Robotický vysavač

A1 – Přední nárazník

A2 – Vrchní kryt

A3 – Laserový modul

A4 – Ovládací tlačítka

A5 – Ochranný kryt IR senzorů

### 3.3 ROBOTICKÝ VYSAVAČ - POHLED ZESPODU

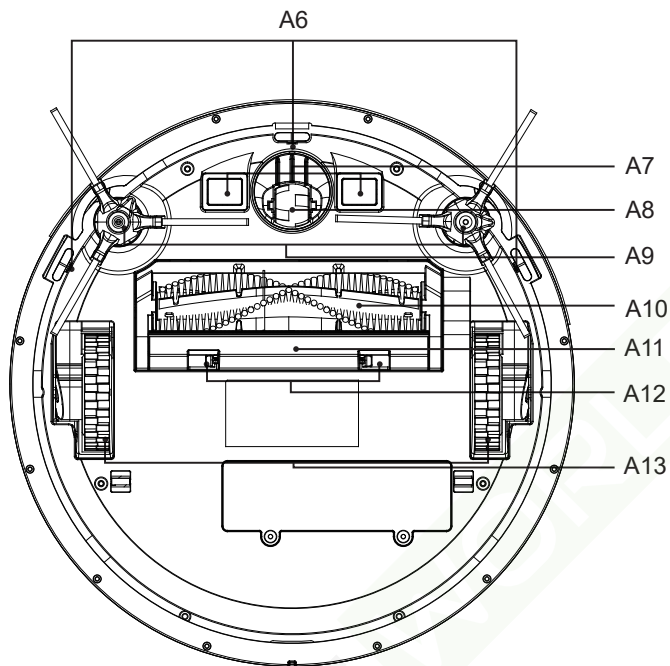

A6 – Sensory proti pádu ze schodů

A7 – Nabíjecí kontakty

A8 – Přední kolo

A9 – Postranní kartáčky

A10 – Hlavní kartáč

A11 – Kryt hlavního kartáče

A12 – Aretace krytu hlavního kartáče

A13 – Pohonná kola (levé/pravé)

### 3.4 ROBOTICKÝ VYSAVAČ - PŘEDNÍ POHLED

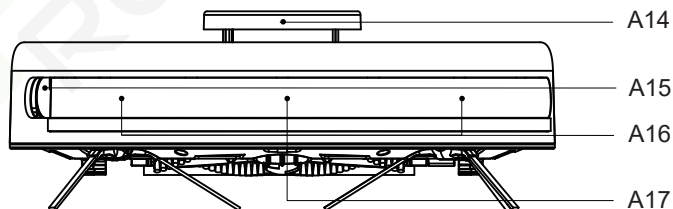

A14 – Protinázarový senzor

A15 – Senzor detekce zdi

A16 – IR senzory

A17 – Senzor nabíjení

### 3.5 ROBOTICKÝ VYSAVAČ - POHLED SHORA + VYJMUTÍ ZÁSObNÍKU NA NEČISTOTY

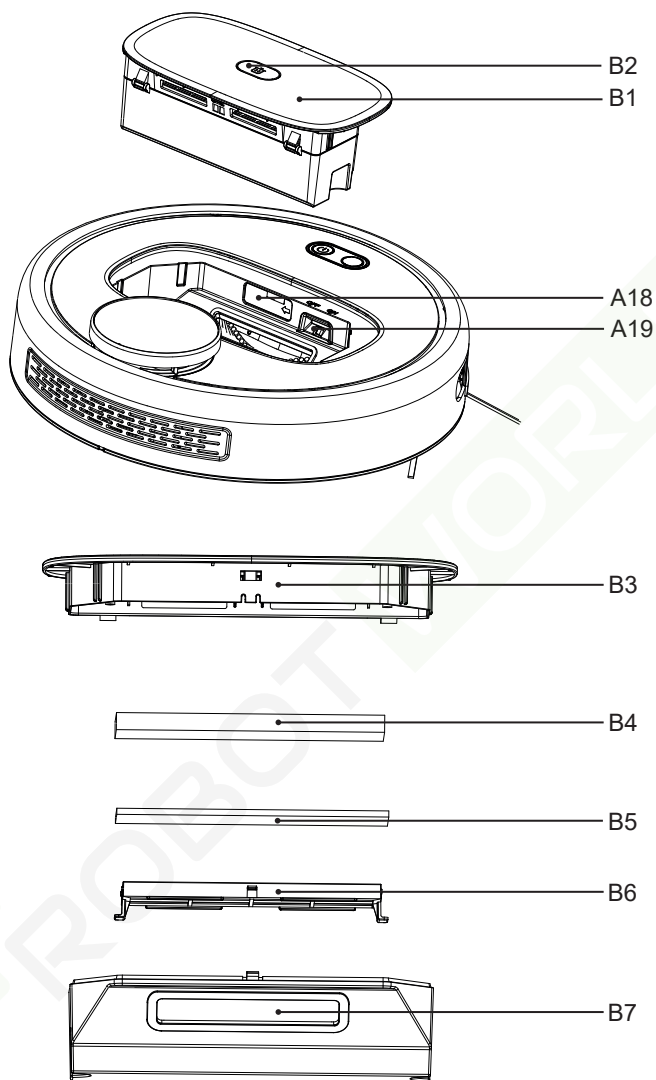

A18 – Tlačítko pro RESET (zakryto gumovou krytkou)  
 A19 – Hlavní spínač ON/OFF (ZAP./VYP.)

B1 – Zásobník na nečistoty  
 B2 – Tlačítko pro uvolnění zásobníku na nečistoty

B3 – Víko zásobníku na nečistoty  
 B4 – HEPA filtr  
 B5 – Molitanový filtr  
 B6 – Ochranný filtr  
 B7 – Spodní část zásobníku na nečistoty



### 3.6 NABÍJECÍ STANICE

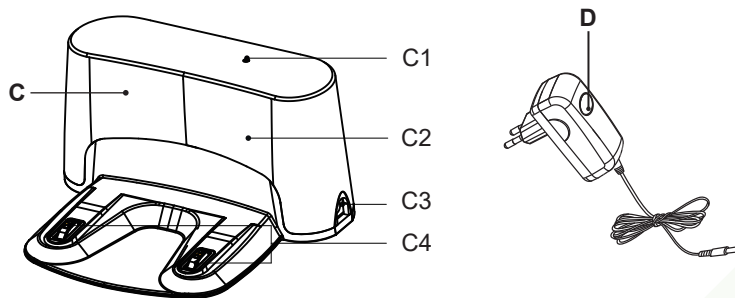

#### C – Nabíjecí stanice

C1 – Kontrolka provozu

C2 – Signalizační oblast

C3 – Konektor pro připojení napájecího adaptéru

C4 – Nabíjecí kontakty

#### D – Napájecí adaptér

### 3.7 MOPOVACÍ NÁSTAVEC

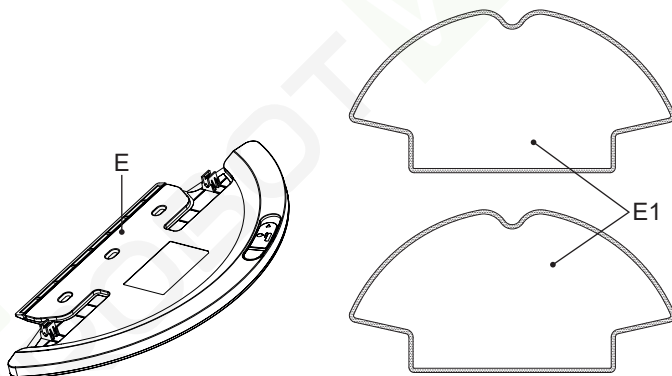

#### E – Mopovací nástavec

E1 – Mop

## 4. PŘÍPRAVA VYSAVAČE A NABÍJECÍ STANICE

Odstraňte veškerý obalový materiál, vyjměte vysavač a příslušenství.

Z vysavače odstraňte všechny případné adhezivní fólie, samolepky nebo papír.

## 4.1 PŘÍPRAVA VYSAVAČE

Nalepte ochrannou pásku na laserové senzory.

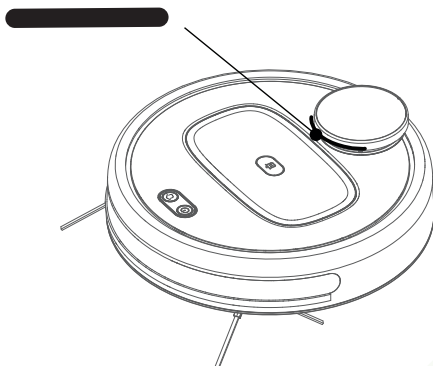

## 4.2 INSTALACE NABÍJECÍ STANICE

1. Umístěte nabíjecí stanici na podlahu. Ujistěte se, zda je dostatečný prostor po stranách základny (minimálně 0,5 m) a před základnou (minimálně 1,5 m).

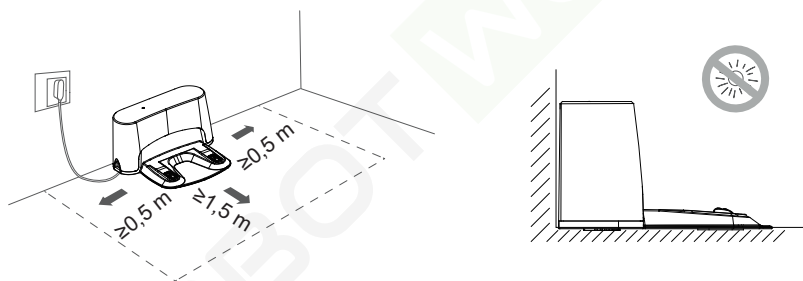

2. Připojte adaptér k nabíjecí stanici a poté k el. síti (rozsvítí se kontrolka C1).

## 5. POUŽÍVÁNÍ VYSAVAČE

### UPOZORNĚNÍ

Robotický vysavač ETA Raggio je na první pohled obyčejným robotickým vysavačem s běžnými funkcemi vysávání. Náš model je však jedinečný možností použití společně s aplikací "ETA RAGGIO", která rozšiřuje funkční možnosti a potenciál vysavače. Bez použití aplikace je vysavač plně funkční a lze ho používat v základních režimech (automatický a lokální úklid + návrat do nabíjecí stanice), nicméně pro jeho plné využití a komfort doporučujeme použití a ovládání (třeba z vaší práce) s aplikací.

## 5.1 NABÍJENÍ AKUMULÁTORU

1. Zkontrolujte, zda je nabíjecí stanice správně připojena k el. síti (kontrolka **C1** musí svítit).
2. Vyjměte zásobník na nečistoty **B1** a přepínač **A19** přepněte do polohy "ON". Poté vložte zásobník na nečistoty zpět do vysavače.
3. Položte vysavač do blízkosti nabíjecí stanice a zapněte ho stisknutím tlačítka "⏻". Poté stiskněte tlačítko "🏠" a vysavač automaticky vyhledá nabíjecí stanici a zaparkuje na ní. Pokud je akumulátor příliš vybitý, umístěte vysavač správným způsobem přímo na nabíjecí stanici.

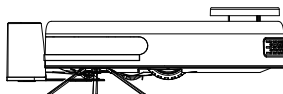

### Poznámky

- Standardní doba nabíjení je cca 5 hod. Plně nabitý akumulátor poskytne dobu provozu až cca 100 minut.
- Po provedení úklidu vysavač automaticky vyhledává nabíjecí stanici.
- Přehled stavu akumulátoru snadno zjistíte pomocí aplikace "ETA RAGGIO". Pomocí aplikace lze také kdykoliv vysavač poslat zpět na nabíjecí stanici. Jak správně používat aplikaci je popsáno níže.

## 5.2 POUŽÍVÁNÍ VYSAVAČE POMOCÍ OVLÁDACÍCH TLAČÍTEK

Nejprve přepněte hlavní spínač **A19** do polohy ON = Zapnuto.

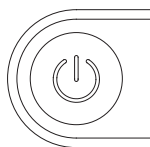

### Tlačítko START/PAUZA/ VYPNUTÍ:

1. Krátké stisknutí - START/PAUZA automatického úklidu;
2. Dlouhé stisknutí (cca 3 sekundy) - VYPNUTÍ.



### Tlačítko nabíjení a lokálního úklidu:

1. Krátké stisknutí - nabíjení (vyhledání nabíjecí stanice nebo PAUZA v pohotovostním režimu;
2. Dlouhé stisknutí (cca 3 sekundy) - lokální úklid (vysavač uklidí čtverec o rozloze 2x2 m).

### Poznámka

Dlouhým stisknutím (cca 3 sekundy) obou tlačítek ("⏻" a "🏠") současně dojde k resetování Wifi ve vysavači.

### Tlačítko RESET (A18)

Pokud vysavač hlásí neznámou chybu, stiskněte tlačítko **A18** vhodným nástrojem (viz kapitola **7. ŘEŠENÍ PROBLÉMŮ**). Poté otestujte správnou funkčnost vysavače.

### 5.3 TABULKA SVĚTELNÉ A AKUSTICKÉ SIGNALIZACE

	Stav	Světelná signalizace	Akustická signalizace
1	Načítání po zapnutí	Zelené světlo pulzuje	Delší akustický signál po zapnutí
2	Načítání dokončeno	Zelené světlo svítí	2x akustický signál
3	Zařízení není po zapnutí připojeno k síti WLAN	Oranžové světlo svítí	-
4	Připojování k síti WLAN	Oranžové světlo bliká	1x akustický signál
5	Připojeno k síti WLAN	Zelené světlo svítí	2x akustický signál
6	Reset Wifi připojení	Oranžové světlo bliká pomalu	1x akustický signál
7	Začátek úklidu (START)	Zelené/oranžové světlo svítí po zablikání	Startovací melodie
8	Pozastavení úklidu (PAUZA)	Modré/dvoubarevné světlo svítí po zablikání	-
9	Pokračování v úklidu	Zelené/oranžové světlo svítí po zablikání	Startovací melodie
10	Úklid dokončen	Zelené/oranžové světlo svítí po zablikání	2x akustický signál
11	Kapacita akumulátoru je příliš nízká a start nabíjení	Červené světlo svítí a poté bliká oranžové světlo	Melodie startu nabíjení
12	Začátek hledání nabíjecí stanice	Zelené světlo pomalu bliká	Melodie startu nabíjení
13	Přerušeno nabíjení	Zelené světlo svítí po zablikání	-
14	Start nabíjení na nabíjecí stanici	Zelené světlo pulzuje	2x akustický signál
15	Odeslání příkazu, když se zařízení nabíjí na nabíjecí stanici a kapacita akumulátoru je příliš nízká	Červené světlo problikne a svítí	2x akustický signál
16	Akumulátor je plně nabitý	Zelené/oranžové světlo svítí	-
17	Vyjmutí zásobníku na nečistoty	Červené světlo bliká rychle	1x akustický signál
18	Umístění zásobníku na nečistoty do vysavače	Červené světlo bliká rychle a zelené/oranžové světlo svítí	1x akustický signál
19	Vytváření nové mapy	Zelené/oranžové světlo svítí a poté bliká	1x akustický signál
20	Vypínání	Červené světlo rychlé bliká a po vypnutí zhasne	-

	Stav	Světelná signalizace	Akustická signalizace
21	Začátek upgradu firmwaru	Zelené/oranžové světlo bliká rychle	1x akustický signál
22	Upgradování firmwaru selhalo	Červené světlo rychle bliká	Delší akustický signál (cca 1,5 sekundy)
23	Upgradování firmwaru dokončeno	Zelené/oranžové světlo svítí a poté rychle bliká	2x akustický signál
24	Lokalizování vysavače (nalezeno)	Zelené/oranžové světlo svítí a poté zabliká	Melodie lokalizování

## 5.4 INSTALACE APLIKACE "ETA RAGGIO" A PÁROVÁNÍ ZAŘÍZENÍ

### Kompatibilita:

Operační systém smart zařízení - Android 4.0 a vyšší  
- IOS 7.0 a vyšší

Wifi síť - 2,4 GHz  
- zabezpečení WPA1 a WPA2 (doporučeno WPA2)

### UPOZORNĚNÍ

**Zařízení nelze provozovat na Wifi sítích zabezpečených protokolem IEEE 802.1X (zpravidla firemní Wifi sítě).**

Sáhněte si zdarma do svého Smart zařízení aplikaci s názvem "ETA RAGGIO". Tu naleznete v databázi aplikací Apple Store či Google Play.

### Poznámky

Pro stažení české verze aplikace musíte mít nastavenou ve smart zařízení češtinu jako systémový jazyk.

### Párování zařízení:

### Poznámka

Párování vysavače provádějte s nabitým akumulátorem, nebo přímo s vysavačem umístěným v nabíjecí stanici.

1. Zkontrolujte, zda je vysavač zapnutý (přepínač **A19** musí být v poloze "ON") a zda je nabíjecí stanice správně nainstalována a připojena k el. síti (musí svítit kontrolka **C1**).
2. Vaše smart zařízení připojte do Wifi sítě, na které chcete vysavač používat.

3. Spusťte aplikaci "ETA RAGGIO" ve vašem smart zařízení. Dle instrukcí v aplikaci si vytvořte účet. Pro registraci účtu lze použít email nebo telefonní číslo.

### Poznámka

Aplikace po vás může vyžadovat (v závislosti na modelu smart zařízení a operačním systému) povolení různých přístupů (např. přístup k úložišti, poloze zařízení apod.).

Pro správnou funkci je nutné tyto přístupy povolit. V opačném případě můžete zamezit správné funkci aplikace nebo znemožnění spárování.

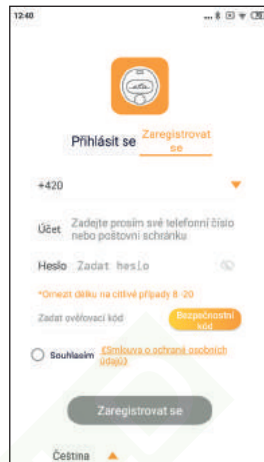

4. Přihlaste se do aplikace pod svým účtem.

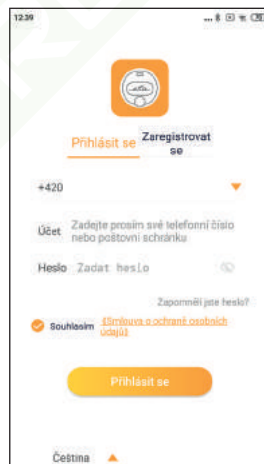

5. Klikněte na "Kliknutím přidat zařízení" a proveďte restart Wifi dle instrukcí v aplikaci. Klikněte na "Pokračovat".

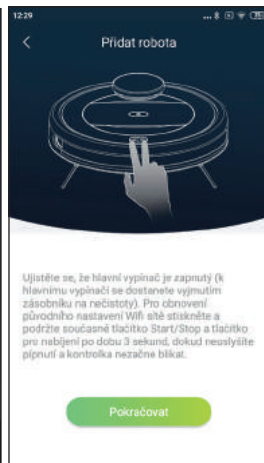
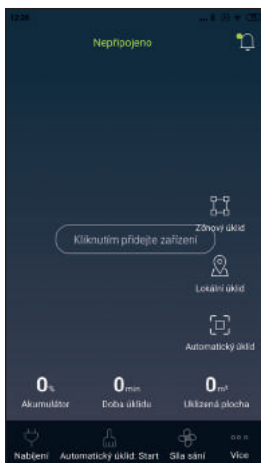

6. V tuto chvíli začne vysavač vysílat vlastní signál. Smart zařízení mějte v blízkosti vysavače a vyčkejte zobrazení nalezeného vysavače na displeji. Poté potvrďte stisknutím "Pokračovat".

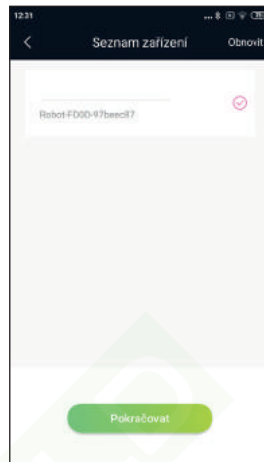

7. Vyplňte název Wifi sítě a heslo (stejná Wifi síť, ke které máte připojené vaše smart zařízení).

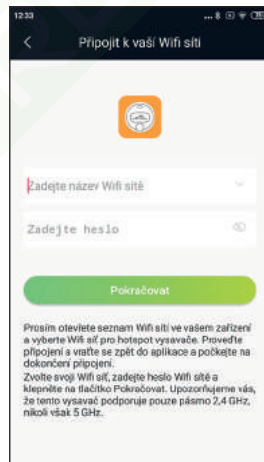

8. Nyní se v seznamu viditelných Wifi sítí vašeho smart zařízení objeví název sítě, který vysílá vysavač. Vyberte "Robot..." a připojte se k němu. V tuto chvíli vás může smart zařízení upozornit na možnost nedostupnosti internetu, toto však ignorujte. Poté klikněte na "<" (vlevo nahoře) pro navrácení do aplikace a vyčkejte na připojení.

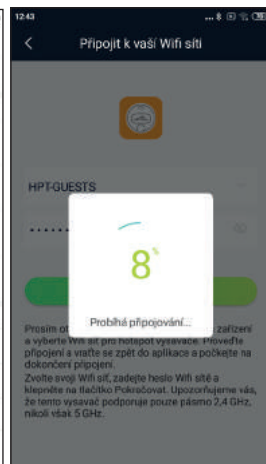

9. Jakmile je zařízení připojeno, objeví se v mapě svítící bod a v horní části hlavní obrazovky se zobrazí stav zařízení. Nyní můžete vysavač ovládat i na dálku (např. z práce). Pro tuto funkci však musíte mít neustále aktivovanou Wifi síť, na které je vysavač spárován.

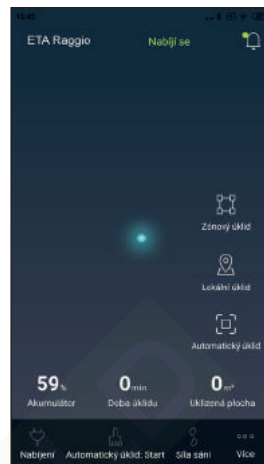

### Poznámky

- V případě potíží s párováním nejprve:
  - ověřte, zda nastavení Wifi sítě a operační systém smart zařízení odpovídá stanoveným požadavkům;
  - se ujistěte, zda postupujete přesně podle uvedených kroků viz výše;
  - restartujte vysavač i smart zařízení a proces zopakujte;
  - pokud je to možné, vyzkoušejte i restart samotného Wifi routeru;
  - ověřte, zda je vysavač v dosahu signálu Wifi;
  - ověřte, zda je vysavač alespoň z 35 % nabitý.
- Některé potíže s párováním mohou být způsobeny přesycením Wifi sítí a nastavených kanálů (zejména na sídlištích), které způsobuje kolize a výpadky. Pokud bude k podobným výpadkům docházet, zpravidla pomáhá restart samotného vysavače, případně Wifi routeru. Zároveň je pro stabilní provoz nutné, aby byl váš Wifi signál dostatečně silný a pokrýval celou plochu zamýšleného používání vysavače.
- Disponuje-li vaše smart zařízení systémem **Android 6.0 a vyšší**, je nutné mít zapnutou funkci zjišťování polohy.
- Jakmile vysavač spárujete s vaším smart zařízením prostřednictvím aplikace "ETA RAGGIO", tak nepohybujte s nabíjecí stanicí **C** a ani ji nepřemísťujte. Vysavač nabíjecí stanici používá jako orientační bod v mapě.
- Přemístěním základy riskujete ztrátu vygenerované mapy včetně nadefinovaných zón úklidu a zakázaných zón! Vysavač si vytvoří novou mapu, kterou přepíše mapu původní.
- **Pokud potíže přetrvávají navštivte stránku <http://eta.cz/robot/> kde naleznete více informací, nebo nás kontaktujte přímo na [vysavace@eta.cz](mailto:vysavace@eta.cz) či na telefonním čísle +420 577 055 220.**

## 5.5 OVLÁDÁNÍ VYSAVAČE POMOCÍ APLIKACE "ETA RAGGIO"

Aplikace "ETA RAGGIO" nabízí intuitivní prostředí pro ovládání s možností nápovědy. Ovládání je pak velmi jednoduché. Vždy se řiďte instrukcemi v aplikaci.



### Poznámka

K jednomu vysavači lze vytvořit až 10 uživatelských účtů, na které se lze přihlásit z různých smart zařízení.

### Funkce aplikace "ETA RAGGIO":

1. Po spárování vašeho smart zařízení s vysavačem se v aplikaci zobrazuje svítící bod představující vysavač nebo případně mapa zmapovaného prostředí (pokud již byl vysavač používán) a základní informace o vysavači (aktuální stav vysavače, poloha v mapě, stav nabití akumulátoru, informace o posledním úklidu: uklizená plocha a čas). Na mapě také vidíte polohu nabíjecí stanice. Lze nastavovat základní funkce:

- Automatický úklid;
- Zónový úklid (pokud máte již nadefinovány jednotlivé zóny);
- Lokální úklid;
- Sací výkon (3 úrovně);
- Odeslat vysavač do nabíjecí stanice.



2. Po rozkliknutí nabídky "Více" lze získat podrobnější informace o aplikaci a vysavači (historie úklidů, nutnost údržby - stav znečištění jednotlivých částí vysavače, diagnostika chyb). Můžete spravovat svůj uživatelský účet (přihlášení, odhlášení, úprava atd.). Naleznete zde také uživatelskou příručku k aplikaci a sekci rad při řešení potíží. Můžete zde nastavovat následující funkce:

- Definování zón úklidu a zakázaných zón (dohromady celkem 10) včetně možnosti nastavení dvojnásobného úklidu, který zvolenou oblast vysaje dvakrát;
- Nastavení časového plánu úklidů (lze nastavovat úklid jednotlivých zón pro různé časové úseky) včetně funkce "Nerušit", u které lze definovat časový úsek, ve který vysavač nesmí vysávat;
- Konfigurace světelné a zvukové signalizace;
- Manuální ovládání vysavače.

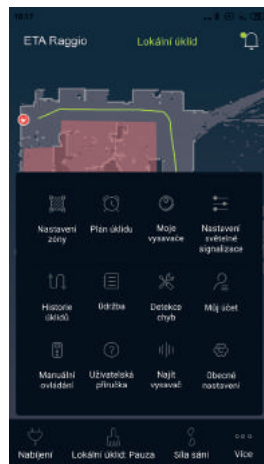

### Poznámky

- Chcete-li ovládat vysavač pomocí více účtů najednou, tak pomocí funkce "Sdílet vysavač" můžete povolit sdílení s dalšími účty.
- K jednomu účtu se přihlašujte vždy pouze z jednoho smart zařízením (nikdy ne dvěma současně).
- Chcete-li efektivně a pohodlně nastavovat zóny úklidu a zakázané zóny, nechte nejdříve vysavač důkladně zmapovat prostředí vaší domácnosti ideálně pomocí funkce "Automatický úklid".

## 5.6 POUŽITÍ MOPOVACÍHO NÁSTAVCE

1. Mop **E1** namočte a vyždímejte. Poté ho nasadte na mopovací nástavec **E**.
2. Nádržku mopovacího nástavce naplňte vodou.
3. Mopovací nástavec umístěte (nacvakněte) do zadní části zesovače.
4. Zapněte vysavač a proveďte požadovaný úklid.

### Poznámky

- Doporučujeme před začátkem mopování umístit vysavač volně do prostoru (mimo nabíjecí stanici).
- Funkci mopování používejte jen tehdy, kdy máte vysavač plně pod kontrolou. Pro mopování nepoužívejte funkci odloženého startu ani vzdálené ovládání (mimo vaši domácnost).
- Mopovací nástavec používejte pouze na tvrdých podlahách - nikoliv na koberci! Po ukončení mopování a před nabíjením mopovací nádržku odejměte a vyprázdněte.
- Plné naplnění nádržky mopovacího nástavce zabezpečí vytření cca 50 m<sup>2</sup> podlah.

## 6. ÚDRŽBA VYSAVAČE

Údržbu a čištění provádějte pravidelně v závislosti na četnosti používání a také objemu úklidů. Ve více znečištěném prostředí (domácnost s domácími mazlíčky) bude nutná častější údržba. **Zanedbání údržby může způsobit poškození vysavače a jeho součástí!**

### 6.1 ČIŠTĚNÍ NABÍJECÍCH KONTAKTŮ

**Vypněte vysavač a odpojte nabíjecí stanici od el. sítě!** Očistěte nabíjecí kontakty (**A7**, **C4**) na vysavači i na stanici měkkým suchým hadříkem. Čištění provádějte alespoň 1x za měsíc. **K čištění kontaktů nepoužívejte žádné agresivní čisticí prostředky nebo oleje.**

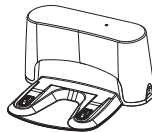
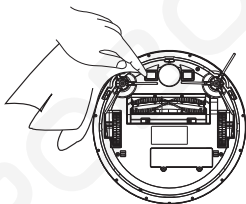

### 6.2 ČIŠTĚNÍ ZÁSOBNÍKU NA NEČISTOTY A FILTRŮ

1. Vyjměte zásobník na nečistoty **B1** z vysavače.

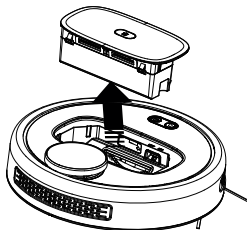
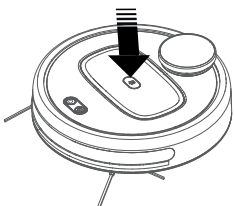

2. Odklopte víko a vysypejte nečistoty. Nečistoty zlikvidujte společně s běžným komunálním odpadem.

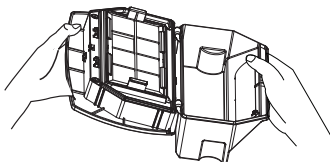

3. Zásobník na nečistoty vyčistěte nástrojem **F** (nebo jiným vhodným).

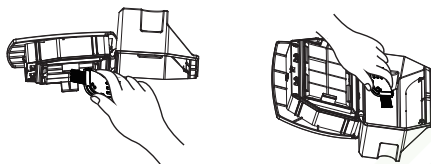

4. Vyměňte ze zásobníku na nečistoty filtry a vyčistěte je nástrojem **F** (nebo jiným vhodným). HEPA filtr **B4** jemně vyfoukejte nebo vyklepejte. Molitanový filtr **B5** a ochranný filtr **B6** můžete opláchnout pod tekoucí vodou. V případě většího znečištění zásobníku na nečistoty ho můžete také opláchnout pod tekoucí vodou. **Před opětovným použitím nechejte vše důkladně vyschnout!**

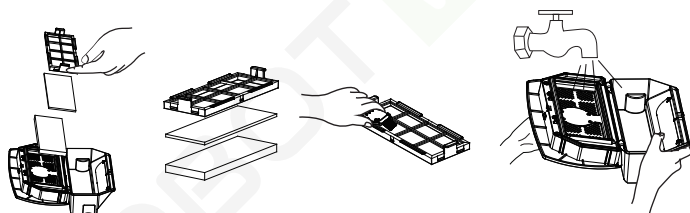

#### UPOZORNĚNÍ

- K čištění filtrů nepoužívejte žádné agresivní prací nebo čisticí prostředky ani horkou vodu.
- Pro zachování filtračních parametrů HEPA filtru doporučujeme čištění suchou cestou.
- **Pokud se rozhodnete HEPA filtr umýt vodou, sníží se jeho filtrační schopnosti.** Maximální počet umytí filtru je 3x. Poté je nutné zakoupit nový.
- HEPA filtr doporučujeme měnit alespoň 2x za rok.
- Filtry nejsou určeny pro mytí v myčce nádobí.
- Zanedbání čištění a případně výměny filtrů může vést k poruše vysavače!

5. Po provedení údržby složte zásobník na nečistoty včetně filtrů a vložte ho zpět do vysavače.

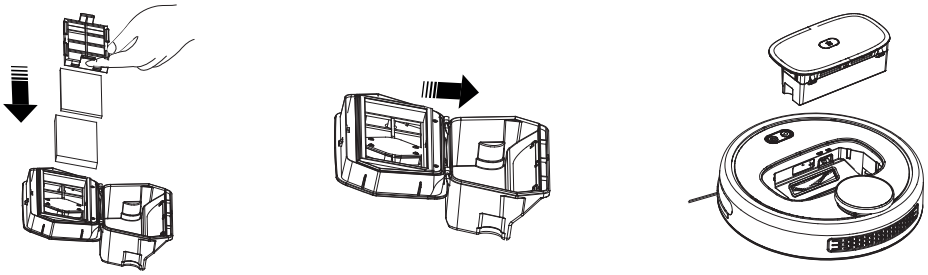

### 6.3 ČIŠTĚNÍ HLAVNÍHO KARTÁČE

1. Stiskněte aretace krytu **A12** směrem k sobě a odejměte kryt **A11** a vyjměte hlavní kartáč **A10** z vysavače.

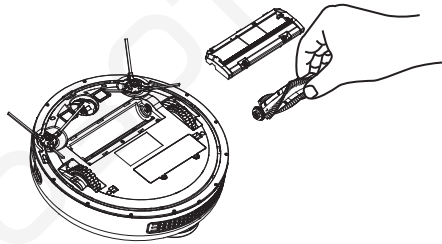
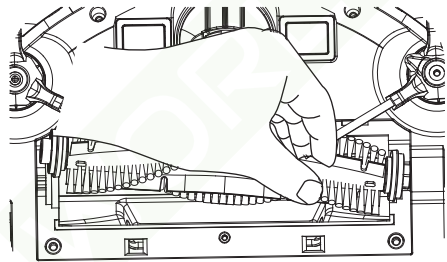
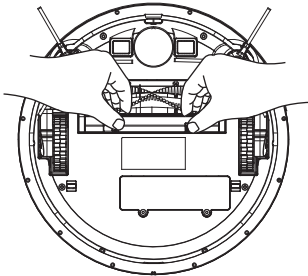

2. Vyčistěte hlavní kartáč nástrojem na čištění **F** (nebo jiným vhodným). Pro odstranění namotaných vlasů/chlupů můžete použít také nůžky. Kryt hlavního kartáče a prostor pro hlavní kartáč otřete měkkým suchým hadříkem.

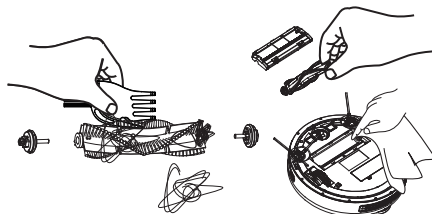

## 6.4 ČIŠTĚNÍ POSTRANNÍCH KARTÁČKŮ

1. Odšroubujte pomocí šroubováku **G** pojistné šrouby.

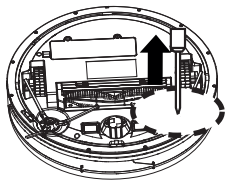

2. Vyměňte oba postranní kartáčky, vyčistěte je a odstraňte z nich namotané vlasy/chlupy).

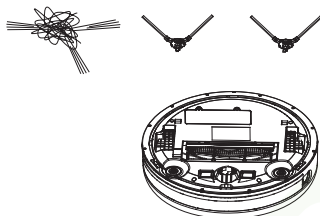

## 6.5 ČIŠTĚNÍ KOLEČEK

Vyčistěte přední, levé i pravé kolečko pomocí nástroje **F**.

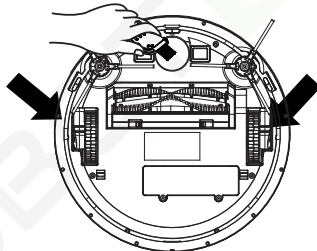

### UPOZORNĚNÍ

Na osách koleček se mohou namotávat vlasy/chlupy a ulpívat další nečistoty.  
Kolečka pravidelně kontrolujte a čistěte.

## 6.6 ČIŠTĚNÍ SENZORŮ

Po dokončení každého úklidu očistěte senzory proti pádu ze schodů **A6** a ochranné sklíčko **A5** IR senzorů **A15** měkkým suchým hadříkem.

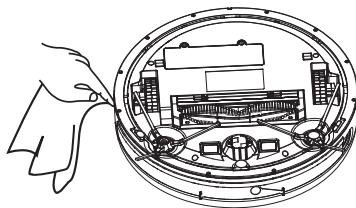

## 6.7 ČIŠTĚNÍ MOPOVACÍHO NÁSTAVCE

Po každém použití nástavec odejměte z vysavače. Z nádržky vylijte přebytečnou vodu. Mopovací nástavec **E** a mopy **E1** opláchněte pod tekoucí vodou.

**Údržbu rozsáhlejšího charakteru nebo údržbu, která vyžaduje zásah do vnitřních částí spotřebiče, musí provést odborný servis! Nedodržením pokynů výrobce zaniká právo na záruční opravu!**

V případě problémů nebo dalších dotazů kontaktujte prosím naši servisní a zákaznickou linku [vysavace@eta.cz](mailto:vysavace@eta.cz), 577 055 220, kde Vám poskytneme další informace.

## 7. ŘEŠENÍ PROBLÉMŮ

Problém	Signalizace	Příčina	Řešení
Chyba zásobníku na nečistoty	Červené světlo pomalu bliká a ozve se akustický signál	Nesprávně umístěný nebo chybějící zásobník na nečistoty	Umístěte správně zásobník na nečistoty
Zásobník na nečistoty je plný	Ozve se 5x akustický signál	Zásobník na nečistoty je plný nebo filtry jsou příliš znečištěné	Vyčistěte zásobník na nečistoty a vyčistěte/ vyměňte filtry
Chyba laserových senzorů	Červené světlo pomalu bliká a ozve se 4x akustický signál	Laserové senzory jsou zakryté nebo je vysavač umístěn v příliš uzavřeném prostoru	Zkontrolujte laserové senzory a umístěte vysavač do volného prostoru
Chyba spuštění vysavače	Červené světlo bliká a ozve se 2x akustický signál	Vysavač je zvednutý nebo vypnutý	Umístěte vysavač na podlahu a zapněte ho
Chyba senzoru proti pádu ze schodů	Červené světlo bliká pomalu a ozve se 3x akustický signál	Senzory proti pádu ze schodů jsou zakryté/ znečištěné nebo je vysavač umístěn příliš vysoko	Zkontrolujte a vyčistěte senzory proti pádu ze schodů a umístěte vysavač na podlahu

Problém	Signalizace	Příčina	Řešení
Chyba IR senzorů	Červené světlo bliká pomalu a ozve se 2x akustický signál	Ochranné sklíčko IR senzorů je zakryté nebo znečištěné	Zkontrolujte a vyčistěte ochranné sklíčko IR senzorů
Chyba předního nárazníku	Červené světlo svítí a ozve se 4x akustický signál	Přední nárazník je zablokovaný	Zkontrolujte přední nárazník a odstraňte příčinu zablokování
Chyba předního kolečka	Červené světlo svítí a ozve se akustický signál	Přední kolečko je znečištěné nebo zaseknuté	Zkontrolujte a vyčistěte přední kolečko
Chyba postranních kartáčků	Červené světlo svítí a ozve se 2x akustický signál	Postranní kartáčky jsou znečištěné nebo zaseknuté	Zkontrolujte a vyčistěte postranní kartáčky
Chyba hlavního kartáče	Červené světlo svítí a ozve se 3x akustický signál	Hlavní kartáč je znečištěný nebo zaseknutý	Zkontrolujte a vyčistěte hlavní kartáč
Chyba pohybu vysavače	Červené světlo svítí a ozve se 4x akustický signál	Vysavač je zaseknutý a nemá možnost pohybu	Zkontrolujte, zda není vysavač zaseknutý (např. mezi nábytkem)
Chyba sklonu	Červené světlo svítí a ozve se 5x akustický signál	Vysavač je v příliš velkém sklonu	Umístěte vysavač na rovnou podlahu
Chyba nabíjecí stanice	Červené světlo svítí a ozve se 3x akustický signál	Nabíjecí stanice nebyla nalezena nebo není připojena k el. síti	Zkontrolujte vysavač a správné připojení nabíjecí stanice k el. síti
Nedostatečná kapacita akumulátoru	Červené světlo svítí a ozve se akustický signál	Kapacita akumulátoru je příliš nízká a vysavač není na nabíjecí stanici	Umístěte vysavač na nabíjecí stanici a nechte dostatečně nabít akumulátor
Chyba ventilátoru	Červené světlo svítí a ozve se 5x akustický signál	Ventilátor je zaseknutý	Zkontrolujte a uvolněte ventilátor
Neznámá chyba	Červené světlo svítí a ozve se delší akustický signál (cca 1,5 sekundy)	Neznámá příčina problému	Restartujte vysavač

**Další rady a pomoc naleznete na stránkách <http://eta.cz/robot/> nebo v samotné aplikaci v příslušné sekci.**

## 8. TECHNICKÁ SPECIFIKACE

Robotický vysavač	
Spotřebič třídy ochrany	III.
Provozní napětí	14,4 V (DC)
Provozní příkon	27 W
Akumulátor	Li-Ion
Kapacita akumulátoru	2600 mAh
Doba nabíjení	5 hod.
Rozsah pracovní teploty	0-45 °C
Hmotnost	3,5 kg
Rozměry	Ø 335 x 83 mm
Frekvenční rozsah	2,4 GHz
Výstupní výkon (EIRP)	15,95 dBm
Bezdrátová technologie	Wifi
Deklarovaná hladina akustického výkonu je 75 dB(A) re 1pW.	

Napájecí adaptér	
Spotřebič třídy ochrany	II.
Vstupní napětí	100-240 V (AC)
Výstupní napětí	24 V (DC)

Nabíjecí stanice	
Spotřebič třídy ochrany	II.
Vstupní napětí	24 V (DC)

Tímto ETA a.s. prohlašuje, že typ rádiového zařízení ETA5225 je v souladu se směrnicí 2014/53/EU. Úplné znění EU prohlášení o shodě je k dispozici na této internetové adrese: <http://eta.cz/declaration-of-conformity>

**Změna technické specifikace a obsahu případného příslušenství dle modelu výrobku vyhrazena výrobcem. Výrobce si také vyhrazuje právo na změny/aktualizace aplikace ETA RAGGIO bez předchozího upozornění. Charakter těchto změn/aktualizací může způsobit, že některé informace či postupy uvedené v tomto návodu budou neaktuální či nebudou popsány.**



## 9. EKOLOGIE



Pokud to rozměry dovolují, jsou na všech kusech vytištěny znaky materiálů použitých na výrobu balení, komponentů a příslušenství, jakož i jejich recyklace. Uvedené symboly na výrobku nebo v průvodní dokumentaci znamenají, že použité elektrické nebo elektronické výrobky nesmí být likvidovány společně s komunálním odpadem. Za účelem správné likvidace výrobku jej odevzdejte na určených sběrných místech, kde budou přijaty zdarma. Správnou likvidací tohoto produktu pomůžete zachovat cenné přírodní zdroje a napomáháte prevenci potenciálních negativních dopadů na životní prostředí a lidské zdraví, což by mohly být důsledky nesprávné likvidace odpadů. Při nesprávné likvidaci tohoto druhu odpadu mohou být v souladu s národními předpisy uděleny pokuty. Tento spotřebič je vybaven Li-Ion akumulátorem s dlouhou životností. Pro ochranu životního prostředí je nutné po ukončení životnosti spotřebiče vybitý akumulátor z něho demontovat a vhodným způsobem, prostřednictvím k tomu určených speciálních sběrných sítí, akumulátor i spotřebič bezpečně zlikvidovat. Další podrobnosti si vyžádejte od místního úřadu.

### Vyjmutí akumulátoru

Odšroubujte 2 šrouby krytu prostoru pro akumulátor na spodní straně vysavače. Vyjměte akumulátor a odpojte konektor. Pro odpojení konektoru použijte větší sílu pro překonání bezpečnostní pojistky proti samovolnému rozpojení.

### UPOZORNĚNÍ A SYMBOLY POUŽITÉ NA SPOTŘEBIČI, OBALECH NEBO V NÁVODU:

*REMOVE BEFORE USE – Před použitím odstraňte.*

*HOUSEHOLD USE ONLY – Pouze pro použití v domácnosti. DO NOT IMMERSE*

*IN WATER OR OTHER LIQUIDS – Neponořovat do vody nebo jiných tekutin.*



*TO AVOID DANGER OF SUFFOCATION, KEEP THIS PLASTIC BAG AWAY FROM BABIES AND CHILDREN. DO NOT USE THIS BAG IN CRIBS, BEDS, CARRIAGES OR PLAYPENS. THIS BAG IS NOT A TOY.*

*Nebezpečí udušení. Nepoužívejte tento sáček v kolébkách, postýlkách, kočárcích nebo dětských ohrádkách. PE sáček odkládejte mimo dosah dětí. Sáček není na hraní.*



UPOZORNĚNÍ