



FIDO, FELIX



Robotický podlahový vysavač

eta 1512, 1226

FIDO, FELIX

NÁVOD K OBSLUZE

Vážený zákazníku, děkujeme Vám za zakoupení našeho produktu. Před uvedením tohoto přístroje do provozu si velmi pozorně přečtěte návod k obsluze a tento návod spolu se záručním listem, pokladním dokladem a podle možností i s obalem a vnitřním obsahem obalu dobře uschovejte.

BEZPEČNOSTNÍ POKYNY



- Instrukce v návodu považujte za součást spotřebiče a postupte je jakémukoliv dalšímu uživateli spotřebiče.
 - Zkontrolujte, zda údaj na typovém štítku odpovídá napětí ve Vaší elektrické zásuvce.
 - Tento spotřebič mohou používat děti ve věku 8 let a starší a osoby se sníženými fyzickými či mentálními schopnostmi nebo nedostatkem zkušeností a znalostí, pokud jsou pod dozorem nebo byly poučeny o používání spotřebiče bezpečným způsobem a rozumí případným nebezpečím. Děti si se spotřebičem nesmějí hrát. Čištění a údržbu prováděnou uživatelem nesmějí provádět děti bez dozoru.
 - Jestliže je napájecí přívod u adaptéru poškozen, musí být nahrazen výrobcem, jeho servisním technikem nebo podobně kvalifikovanou osobou, aby se tak zabránilo vzniku nebezpečné situace.
 - Před výměnou příslušenství nebo přístupných částí, které se při používání pohybují, před montáží a demontáží, před čištěním nebo údržbou, spotřebič vypněte.
 - Abyste předešli úrazu, nepřikládejte ruce/prsty do rotačního kartáče.
 - Spotřebič se musí napájet pouze bezpečným malým napětím odpovídajícím značení spotřebiče. Síťový adaptér dodaný se spotřebičem je určený pouze pro tento spotřebič, nepoužívejte jej pro jiné účely. Současně pro tento spotřebič používejte pouze k němu dodaný síťový adaptér, pro dobíjení nepoužívejte jiný typ adaptéru (např. od jiného spotřebiče).
 - Nikdy spotřebič nepoužívejte, pokud má poškozený adaptér, pokud nepracuje správně, upadl na zem a poškodil se nebo spadl do vody. V takových případech zanechte spotřebič do odborného servisu k prověření jeho bezpečnosti a správné funkce.
 - Výrobek je určen pouze pro použití v domácnostech a podobné účely (v obchodech, kancelářích a podobných pracovištích, v hotelích, motelech a jiných obytných prostředích, v podnicích zajišťujících nocleh se snídaní)! Není určen pro komerční použití!
 - **Vysavač nikdy neponořujte do vody (ani částečně)!**
 - Vysavač nenechávejte vystavený povětrnostním vlivům (**děšť, mráz, sluneční záření** atd.).
 - Nevysávejte ostré předměty (např. **sklo, střepy**), horké, hořlavé, výbušné předměty (např. **popel, hořící zbytky cigaret, benzin, ředidla a aerosolové výpary**), ale ani maziva (např. **tuky, oleje**), žíravé prostředky (např. **kyseliny, rozpouštědla**).
- Vysátím těchto předmětů může dojít k poškození filtrů, popř. vysavače.







- Aby se zajistila bezpečnost a správná funkčnost přístroje, používejte jen originální náhradní díly a výrobcem schválené příslušenství.
- Spotřebič nikdy nepoužívejte pro žádný jiný účel, než pro který je určen a popsán v tomto návodu!
- Výrobce neodpovídá za škody způsobené nesprávným používáním spotřebiče a příslušenství a není odpovědný ze záruky za spotřebič v případě nedodržení výše uvedených bezpečnostních upozornění. Za nesprávné používání spotřebiče se mj. považuje nedodržování pravidelné výměny či údržby veškerých filtrů.
- Zabezpečte prosím spáry a mezery na podlahách (např. u přechodových lišt) aby nedocházelo k poškozování rotačních kartáčů. Tyto spáry mohou také omezit vysavač zaseknutím štětin kartáče do tohoto prostoru.
- Vysavač nelze použít na koberci, jehož délka vlasu je více než 1 cm.
- Pokud se spotřebič delší dobu nepoužívá, odpojte nabíjecí stanici od elektrického napájení. Vysavač povysuňte mimo kontakty nabíjecí stanice. Tím zabráníte vybíjení vysavače. Síťový adaptér používejte pouze v místnosti.
- Při nabíjení akumulátoru je síťový adaptér teplý, což je naprosto normální stav.
- Nedobíjejte akumulátor, ze kterého uniká elektrolyt.
- Kontakty akumulátoru nebo síťového adaptéru nespojujte! Pokud akumulátor nepoužíváte, držte jej z dosahu kovových předmětů, jako jsou kancelářské sponky, mince, klíče, hřebíky, šroubky nebo další drobné kovové předměty, které mohou způsobit zkratování svorek akumulátoru. Vzájemné zkratování svorek akumulátoru může způsobit popáleniny nebo požár.
- Udělejte opatření, která zabrání vysavači přerušení úklidu:
 - Umístěte na bezpečné místo předměty, které se dají snadno převrhnout (např. vázy).
 - Zabezpečte okraje koberců.
 - Visící brusy a záclony by se neměly dotýkat země.
 - Hořlavé předměty musí být umístěny dále od zdroje ohně.
 - Volně položené přívodní kabely srovnajte či zabezpečte proti kolizi s vysavačem.
 - Posbírejte noviny, knihy, časopisy a větší kusy papíru rozházené po zemi.
- Hlavní kartáč a zásobník na nečistoty musí být správně nainstalován.
- Senzory proti pádu a identifikaci míry znečištění před použitím vyčistěte.
- Pokud požaduje úklid v jedné místnosti, zavřete všechny související dveře.
- Vysavač potřebuje pro úklid pod nábytkem minimálně 10 cm na výšku volného prostoru, aby nedošlo k jeho zachycení, či uvíznutí.
- Nedovoňte, aby vysavač spadnul. Pokud spadne, spusťte jej a sledujte jeho pohyb, zda je všechno v pořádku. Tato kontrola je důležitá pro následný úklid bez Vaší přítomnosti.
- Pokud akumulátor teče, okamžitě jej vyměňte, jinak může poškodit spotřebič.

Varování na štítku akumulátoru

- Používejte vysavač s akumulátorem pouze v suchém prostředí.
- Při vystavení ohni může explodovat.
- Používejte pouze s originálním adaptérem při okolní teplotě 0-40 °C.
- Pamatujte na to, že se robot pohybuje sám od sebe. Při chůzi v prostoru pohybu robota buďte tedy opatrní a nešlápněte na něj!
- Udržujte baterie mimo dosah dětí a nesvéprávných osob. Osoba, která spolkně baterie, musí okamžitě vyhledat lékařskou pomoc.
- Vybité baterie a akumulátor zlikvidujte vhodným způsobem (viz odst. **8. EKOLOGIE**).
- Případné texty v cizím jazyce a obrázky uvedené na obalech, nebo výrobku, jsou přeloženy a vysvětleny na konci této jazykové mutace.











Upozornění

 <p>Pouze autorizovaný servis je oprávněn provádět opravy nebo úpravy tohoto výrobku, jinak neodborné zacházení může způsobit požár, úraz elektrickým proudem nebo poranění.</p>	 <p>Nepoužívejte žádnou jinou nabíjecí stanici včetně přiloženého síťového adaptéru než ten, který je součástí tohoto výrobku.</p>
 <p>Nikdy se nedotýkejte napájecího adaptéru mokrou rukou - může dojít k úrazu elektrickým proudem.</p>	 <p>Neohýbejte nadměrně přívodní kabel nebo ho nezatěžujte, mohlo by to způsobit jeho poškození, požár či úraz elektrickým proudem.</p>
 <p>Dbejte na to, aby se váš oděv či část těla nedostaly do otáčejícího se kartáče vysavače, mohlo by dojít ke zranění.</p>	 <p>Zamezte styku výrobku s cigaretami, zapalovači, sirkami nebo jinými tepelnými zdroji nebo hořlavými materiály.</p>



Varování

 <p>Uskladňujete-li zařízení na delší dobu či ho přenášíte, nezapomeňte ho předtím vypnout. Mohlo by dojít k poškození akumulátoru.</p>	 <p>Před použitím odstraňte všechny snadno zničitelné předměty (vč. předmětů s vysokou odrazovou vlastností, látky, skleněné lahve, atd.), mohlo by dojít k poškození těchto předmětů či omezení funkce vysavače.</p>
 <p>Přívodní konektor adaptéru zcela zasuněte, mohlo by dojít k úrazu el. proudem, zkratu, či požáru.</p>	 <p>Na vysavač nestoupejte ani nesedejte, mohlo by dojít k poškození vysavače či ke zranění.</p>
 <p>Nevysávejte vodu ani jiné tekutiny, mohlo by dojít k poškození vysavače.</p>	 <p>Vysavač nepoužívejte na malých stolcích a židlích či na malém prostoru, mohlo by dojít k poškození vysavače.</p>
 <p>Vysavač nepoužívejte venku, mohlo by dojít k poškození vysavače.</p>	 <p>Vysavače nepoužívejte v komerčních prostorách, mohlo by dojít k poškození nadměrným používáním.</p>

 <p>Nenechávejte na zemi nitě, dráty ani jiné předměty o délce větší než 150 mm, mohly by se zamotat do kartáče.</p>
--

1. POUŽITÍ

Zařízení je určeno k použití doma, v hotelových pokojích a malých kancelářích.
Je vhodné k čištění různých koberců s krátkým vlasem, dřevěných podlah, tvrdých podlah, keramických dlaždic, atd.

2. SOUČÁSTI BALENÍ A POPIS ČÁSTÍ

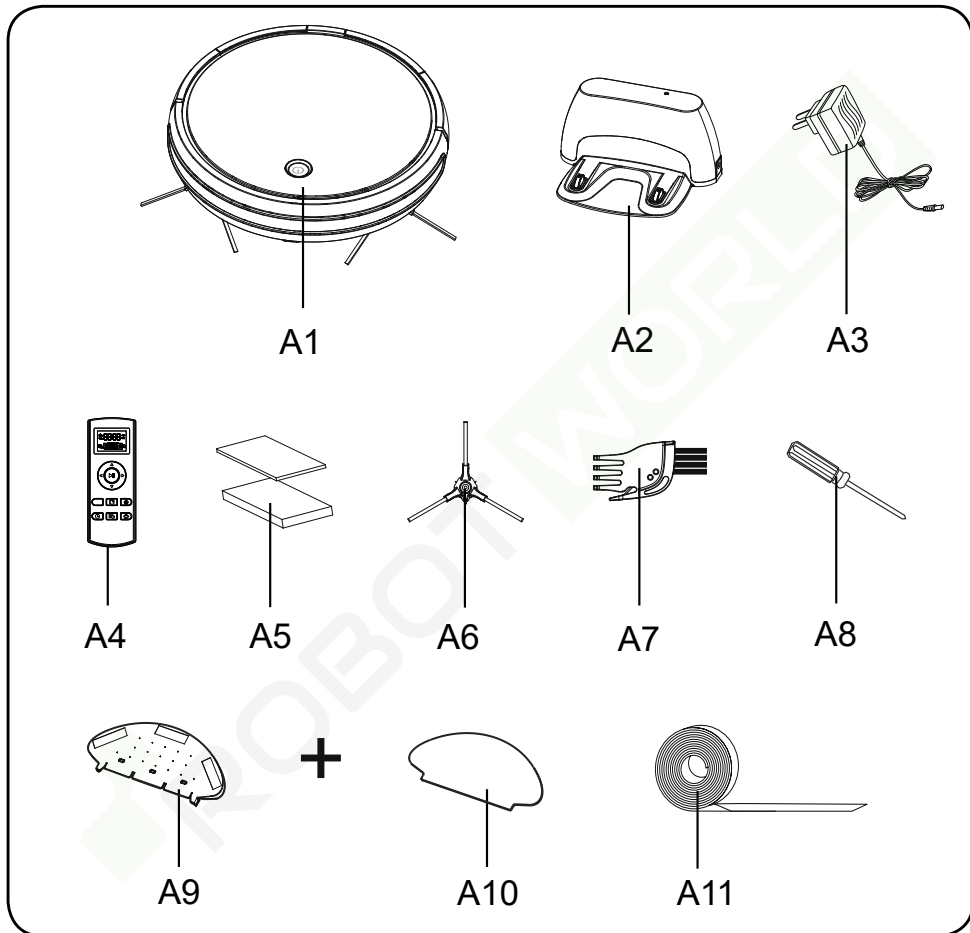

- | | | | |
|-----------|-----------------------------|------------|--------------------------------|
| A1 | Vysavač | A7 | Čistící nástroj |
| A2 | Nabíjecí stanice | A8 | Šroubovák |
| A3 | Napájecí adaptér | A9 | Mopovací nádržka |
| A4 | Dálkový ovladač | A10 | Mop 2 ks |
| A5 | HEPA filtr + ochranný filtr | A11 | Magnetická páska (2 m) |
| A6 | Boční kartáč 2 ks | | (platí pouze pro typ ETA 1512) |

2.1 POHLED ZEPŘEDU:

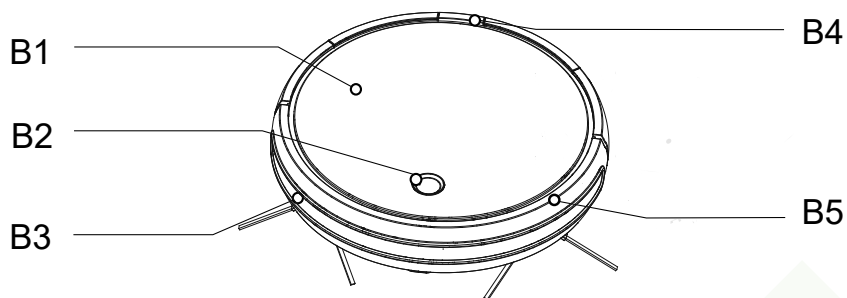

B1 Vrchní kryt
B2 Hlavní spínač
B3 Senzory

B4 Tlačítko pro uvolnění zásobníku
B5 Přední nárazník

2.2 POHLED ZDOLA:

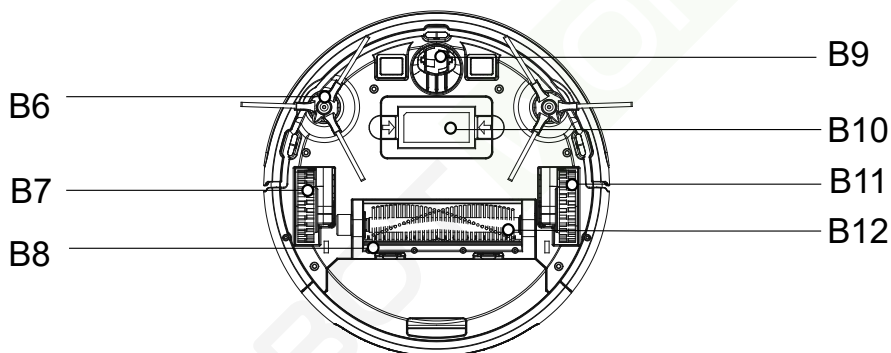

B6 Boční kartáč
B7 Pravé kolo
B8 Gumová stěrka
B9 Přední kolečko

B10 Akumulátor
B11 Levé kolo
B12 Hlavní kartáč

Objednací kódy náhradních dílů pro výměnu:

ETA151200080 - hlavní kartáč **B12**

ETA151200120 - dálkový ovladač **A4**

ETA151200170 - boční kartáče **B6** (2 ks)

ETA151200200 - čistící nástroj **A7**

ETA151200210 - magnetická páska **A11**

ETA151200220 - HEPA filtr + ochranný filtr **A5**

ETA151200240 - nabíjecí stanice **A2**; ETA151200260 - nabíjecí adaptér **A3**

ETA151200270 - mopovací nádržka **A9**; ETA151200280 - mop **A10**

ETA151200090 - kryt kartáče se stěrkou **B8**

ETA151200250 - akumulátor **B10**

3. INSTALACE VÝROBKU

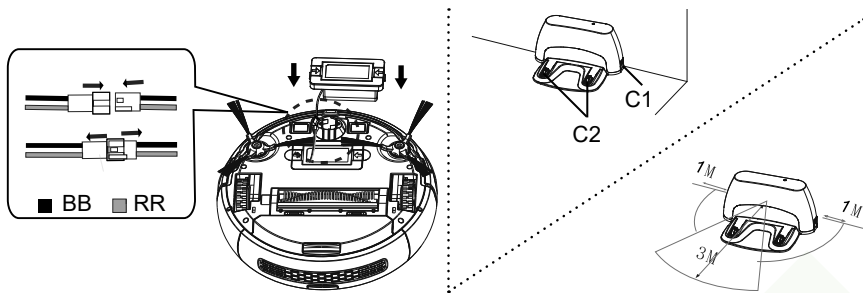

C1 Zásuvka adaptéru
C2 Nabíjecí kontakty

BB - černá
 RR - červená

Před použitím vysavače nainstalujte akumulátor.

- 1) Připojte konektor akumulátoru ke konektoru ve vysavači; poté zatlačte blok akumulátoru do jeho uložení. Při výměně stlačte aretační tlačítka po stranách akumulátoru (tím jej uvolníte) a jeho konektory stejným způsobem odpojte od konektorů spotřebiče.
- 2) Položte nabíjecí stanici na rovný povrch vedle stěny. Odstraňte prach a jiné nečistoty, sloupněte ochrannou fólii z adhezních nožek a uchyťte nabíjecí stanici k podlaze. Poté zapojte adaptér do elektrické zásuvky. Pro uchycení k podlaze můžete použít také oboustrannou lepicí pásku.
- 3) Ujistěte se, že 3 metry směrem dopředu a 1 metr kolem nejsou žádné překážky.
- 4) Propojte adaptér k nabíjecí stanici a poté zapojte adaptér do elektrické sítě.

Doporučení

- Pokud je to možné, doporučujeme nabíjecí stanici neinstalovat na koberec. Umístěte ji dlouhodobě ve stálé poloze. Při provozu vysavače nabíjecí stanici nepřemísťujte.
- Při vyjímání akumulátoru odpojte spotřebič od el. sítě.

4. POUŽITÍ VÝROBKU

4.1 POUŽITÍ VYSAVAČE



Používání hlavního spínače

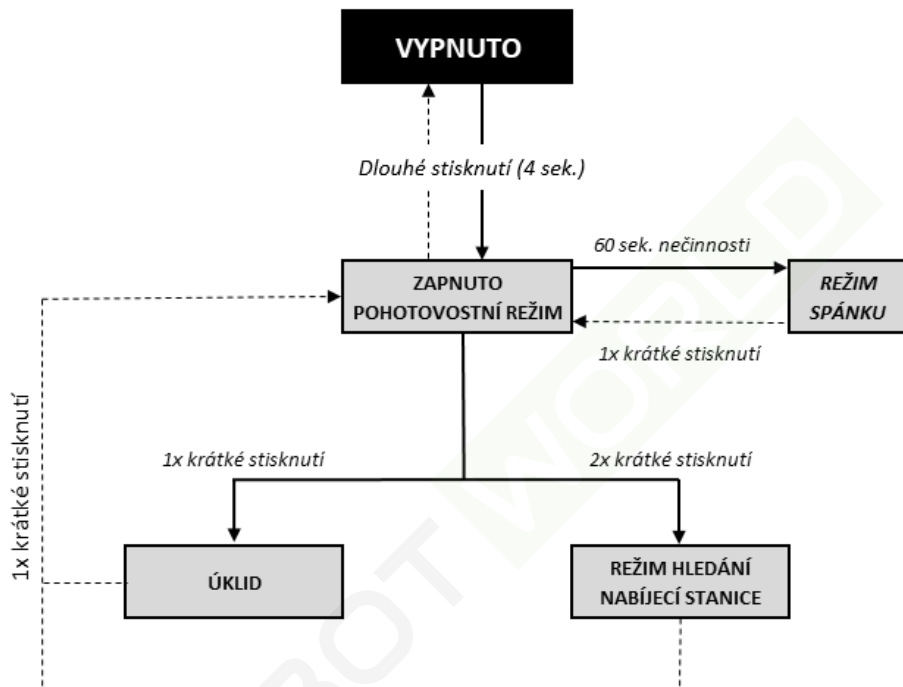

4.2 VYSÁVÁNÍ

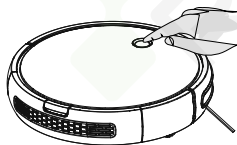

Automatický úklid

Stisknete krátce tlačítko „“. Rozsvítí se červené světlo indikující aktivní pohotovostní režim. Po opětovném stisknutí tlačítka začne vysavač pracovat v automatickém úklidu; barva se změní na zelenou.



Automatické vyhledání nabíjecí stanice

Stisknete-li v pohotovostním režimu 2x tlačítko „“, aktivujete režim automatického vyhledávání nabíjecí stanice (a následné automatické dobíjení).

4.3 PŘEHLED KONTROLEK PROVOZU

Č.	Stav	Signalizace	Činnost
1	Vypnuto	☹ nesvítí	Vysavač vypnete dlouhým stisknutím tlačítka „⏻“, (4 s.).
2	Zapnuto - pohotovostní režim	☹ svítí červeně	Vysavač do pohotovostního režimu zapnete krátkým stisknutím tlačítka „⏻“.
3	Úklid	☹ svítí zeleně	Automatický úklid zahájíte krátkým stisknutím tlačítka „⏻“.
4	Slabý akumulátor	☹ bliká zeleně	Dvojnásobným stisknutím tlačítka „⏻“, vstoupíte do režimu automatického vyhledávání nabíjecí stanice.
5	Nabíjení	☹ bliká červeně	
6	Chyba	☹ bliká červeně + zvuková signalizace	
7	Plně nabit	☹ nesvítí	
8	Režim párování	☹ bliká oranžově	V pohotovostním režimu stiskněte dlouze (6 s.) tlačítko „⏻“, dokud nebude světlo blikat oranžově; mezitím stiskněte tlačítko „▶ “, na dálkovém ovladači, dokud nezazní zvukový signál.

Poznámky

- Po zapnutí vysavače se aktivuje pohotovostní režim. Pokud do 1 min. (ETA1512) / 5 min. (ETA1226) neprovedete žádnou akci, vysavač přejde do režimu spánku (nesvítí žádné světlo). Z režimu spánku vysavač probudíte stisknutím hlavního spínače nebo tlačítka ovladače (krom tlačítek nastavení času).
- Pokud se vysavač ponechá v pohotovostním režimu v dosahu nabíjecí stanice, může dle stavu akumulátoru dojít k automatickému vyhledávání nabíjecí stanice a ke spuštění nabíjení.

4.4 ZPŮSOBY NABÍJENÍ

Manuální nabíjení

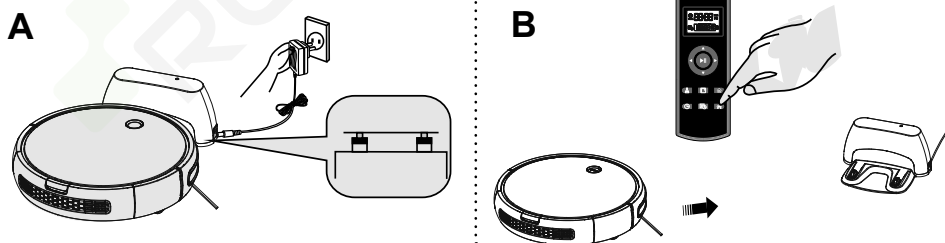

A. Nabíjení pomocí nabíjecí stanice:

Nejprve připojte adaptér k nabíjecí stanici a poté zapojte do elektrické sítě; nasadte vysavač na nabíjecí stanici a nabíjte jej. (Zelená kontrolka na nabíjecí stanici se po úspěšném připojení vypne. Červená kontrolka „☹“, bude během nabíjení blikat. Po nabití akumulátoru červená kontrolka zhasne.

B. Nabíjení pomocí dálkového ovladače:

Když je vysavač v pohotovostním režimu, stisknutím tlačítka „“, přepnete přístroj do režimu návratu do nabíjecí stanice.

C. Nabíjení pomocí tlačítka „“:

V pohotovostním režimu stiskněte 2x tlačítko „“. Vysavač se přepne do režimu automatického vyhledávání nabíjecí stanice. Zelená kontrolka bude blikat.

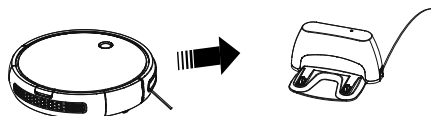

Automatické nabíjení

V případě vybitého akumulátoru bude blikat zelená kontrolka „“, a přístroj přejde do režimu návratu do nabíjecí stanice.











4.5 POUŽÍVÁNÍ DÁLKOVÉHO OVLADAČE



Představení tlačítek dálkového ovladače	
	Tlačítko vpřed
	Tlačítko otočení doleva
	Spuštění/zastavení automatického úklidu
	Tlačítko otočení doprava
	Tlačítko zpět
	Automatický úklid
	Úklid podél stěn
	Malý úklid
	Nastavení času
	Nastavení času (odloženého) úklidu
	Návrat do nabíjecí stanice

Poznámky

- Ovládání pomocí dálkového ovladače funguje nejlépe do vzdálenosti 7 metrů, kterou pokrývá signál ovladače; v opačném případě nemusí ovládání správně fungovat.
- Po stisknutí tlačítka pro návrat do nabíjecí stanice se vysavač nemusí vrátit do nabíjecí základny kvůli mnoha překážkám, nebo protože mu vybité akumulátor.
- Pokud vysavač obdrží příkaz z dálkového ovladače, zazní zvukový signál.
- Dálkový ovladač funguje pouze pokud není vysavač ve vypnutém stavu.

Funkce	Informace o funkci
Start/Stop (tlačítko) 	Pokud je vysavač v jakémkoliv úklidovém režimu, stisknutím tohoto tlačítka jej přepnete do pohotovostního režimu. Při nastavování času uložte nastavení stisknutím tohoto tlačítka.
Tlačítko vpřed 	Po dlouhém stisknutí tohoto tlačítka pojedou vysavač směrem dopředu; po uvolnění se přestane pohybovat.
Tlačítko otočení doleva 	Po dlouhém stisknutí tohoto tlačítka se bude vysavač otáčet proti směru hodinových ručiček; po uvolnění se zastaví.
Tlačítko otočení doprava 	Po dlouhém stisknutí tohoto tlačítka se bude vysavač otáčet po směru hodinových ručiček; po uvolnění se zastaví.
Tlačítko zpět 	Po dlouhém stisknutí tohoto tlačítka pojedou vysavač směrem dozadu méně než 20 cm před zastavením, aby nedošlo k pádu ze schodů apod.; po uvolnění se přestane pohybovat.
Tlačítko automatického úklidu 	Po stisknutí tlačítka se přístroj přepne do režimu automatického úklidu. Po dokončení úklidu automaticky vyhledá nabíjecí stanici.
Tlačítko úklidu podél stěn 	Po stisknutí tlačítka se přístroj přepne do režimu úklidu podél stěn. Po dokončení úklidu podél stěn automaticky vyhledá nabíjecí stanici.
Tlačítko malý úklid 	Po stisknutí tlačítka se přístroj přepne do režimu malého úklidu. Program trvá přibližně 30 minut. Po dokončení úklidu bude automaticky vyhledávat nabíjecí stanici.
Nastavení času (TIME) 	<ol style="list-style-type: none"> 1. Stisknutím tohoto tlačítka nastavíte údaj hodin. Stiskněte jej a na displeji bude blikat „⌚“ a „:00:“. Poté stiskněte tlačítko nahoru/dolů. 2. Stiskněte tlačítko otočení doleva/doprava, čímž přepnete „:00“ na nastavení údaje minut. 3. Nastavení uložte stisknutím tlačítka „▶ “ nebo „⌚“. <p>Při nastavování rozlišujte dopolední a odpolední čas (AM/PM).</p>
Nastavení času odloženého úklidu (vysavač bude uklízet každý den v danou dobu) (SCHEDULED TIME) 	<ol style="list-style-type: none"> 1. Stisknutím tohoto tlačítka nastavíte údaj hodin. Stiskněte jej a na displeji bude blikat „⌚“ a „:00:“. Poté stiskněte tlačítko nahoru/dolů. 2. Stiskněte tlačítko otočení doleva/doprava „:00“, čímž přepnete „:00“ na nastavení údaje minut. 3. Nastavení uložte stisknutím tlačítka „▶ “ nebo „⌚“. Zrušení času uklízení provedete delším stisknutím tohoto tlačítka.
Návrat do nabíjecí stanice 	Stisknutím tohoto tlačítka se přístroj přepne do režimu návratu do nabíjecí stanice, kde se po zaparkování začne nabíjet.

Poznámka:

Pokud dálkový ovladač nereaguje, zkontrolujte, zda není vybitá baterie. Jestliže nefunguje ani po nabití, proveďte opětovné spárování s použitím níže uvedených způsobů.

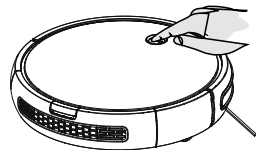
**Způsob 1**

- A. Přepněte vysavač do pohotovostního režimu.
 - B. Stiskněte tlačítko „⊙“, po dobu 6 sekund, dokud nezačne kontrolka blikat. Mezitím stiskněte tlačítko „▶||“, avšak obě tlačítka neuvolňujte, dokud se neozve pípnutí.
- Zvuk pípnutí znamená, že spárování proběhlo úspěšně.

**Způsob 2**

V režimu vypnutí stiskněte zároveň „⊙“, a „▶||“, po dobu 3 sekund. Pokud se ozve pípnutí, bylo spárování úspěšné.

Poznámky:

Jestliže se během výše popsaných operací neozve zvukový signál, znamená to, že ke spárování nedošlo. Zopakujte výše uvedené postupy.

4.6 POUŽITÍ MAGNETICKÉ PÁSKY (platí pouze pro typ ETA 1512)

POZOR! Abyste zajistili maximální účinnost, vždy pokládejte magnetickou pásku naplocho a na rovnou podlahovou plochu. Pásku je možné nastříhat podle individuálních potřeb dané místnosti.

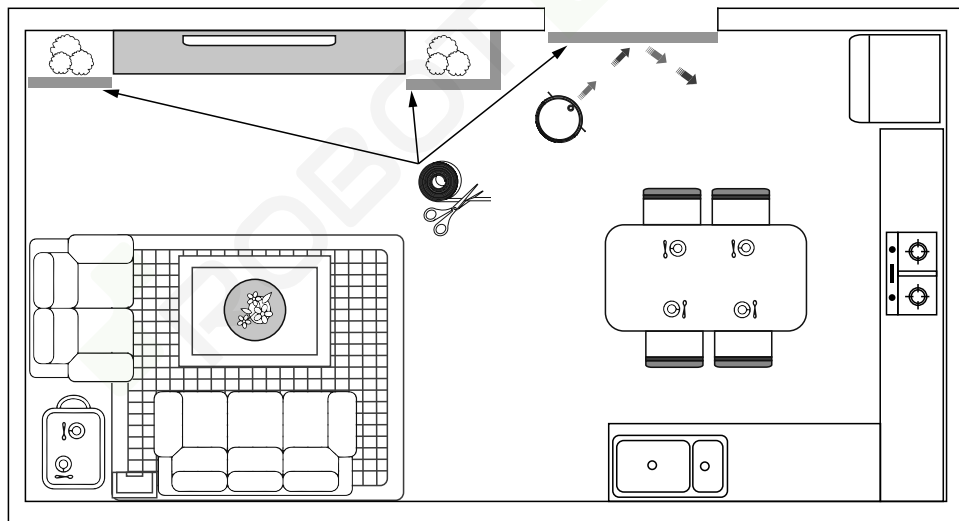

Magnetická páska vytváří virtuální zeď, která nedovolí vysavači pokračovat dále. Můžete tak ohraničit oblasti, kde nevyžadujete úklid.

Ty mohou zahrnovat:

- Různé kabely, které mohou způsobit namotání.
- Křehké předměty, které mohou být poškozeny/rozbity.
- Prahy. Robot dokáže snadno překonat většinu běžných přechodových lišt. Některé typy však mohou představovat pro robota výzvu a může s nimi mít problémy.
- Okolní nábytku s malým či úzkým prostorem, kde by mohl robot uvíznout.

Poznámky

- 1) Pokud je magnetická páska příliš dlouhá, ustrihněte ji v minimální délce 50 cm - avšak tak, aby pokryla celou oblast, za kterou nechcete robota pustit.
- 2) Umístěte magnetickou pásku na podlahu, nebo pod koberec.
- 3) Pokud chcete chránit konkrétní předmět (např. vázu), umístěte pásku alespoň 10 cm před něj.

4.7 FUNKCE MOPOVÁNÍ - POUŽITÍ MOPOVACÍ NÁDRŽKY

Mopovací nástavec (nádržku) používejte pouze na tvrdých podlahách - nikoliv na koberci! Po ukončení mopování a před nabíjením mopovací nádržku odejměte a vyprázdněte.

Příprava a umístění mopovací nádržky k robotu

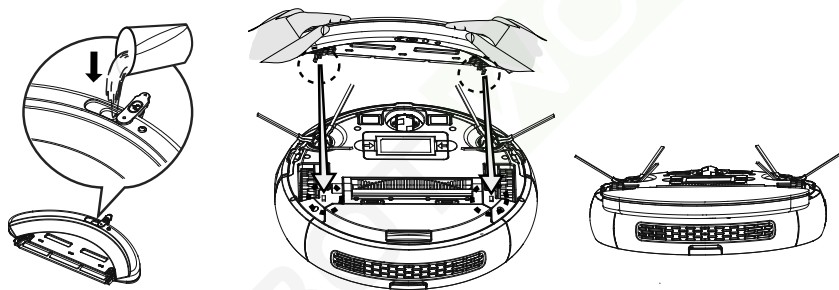

Údržba mopu

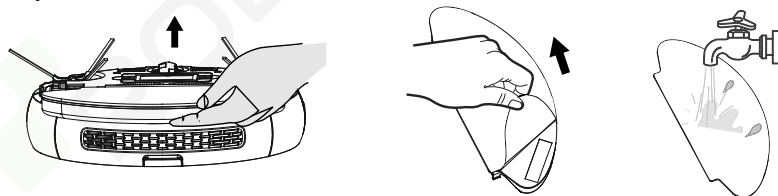

Pozor

- Před umístěním mopu na nádržku jej namočte ve vodě a vyždímejte. Při pohybu se mop následně udržuje mokrý pronikající vodou z nádržky. Zásoba vody dokáže udržovat vlhký mop cca 15-30 minut. Pokud zpozorujete stírání podlahy na sucho, je nutné doplnit vodu do nádržky.
- Mopovací nástavec má na spodní straně v pravé části malý otvor, který zlepšuje mopovací funkci. Je však důležité na nástavec nasadit mop, v opačném případě může voda vytékat z nádržky ven.

5. ÚDRŽBA VÝROBKU

5.1 BĚŽNÉ SKLADOVÁNÍ

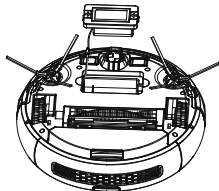

Pokud přístroj nebudete delší dobu používat, nejprve zcela nabijte akumulátor a potom vypnutý přístroj uložte na suchém místě.

5.2 ČIŠTĚNÍ ČÁSTÍ NABÍJECÍCH KONEKTORŮ

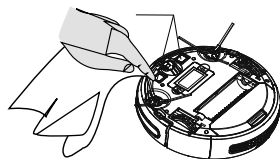

1. Nejprve vypněte vysavač hlavním spínačem a nabíjecí stanici vypojte ze zásuvky.
2. Čistěte části nabíjecích konektorů každý měsíc pomocí suché tkaniny.
3. Při čištění nepoužívejte olej.

5.3 ČIŠTĚNÍ ZÁSOBNÍKU NA NEČISTOTY

Vyjmutí a opětovné vložení zásobníku na nečistoty

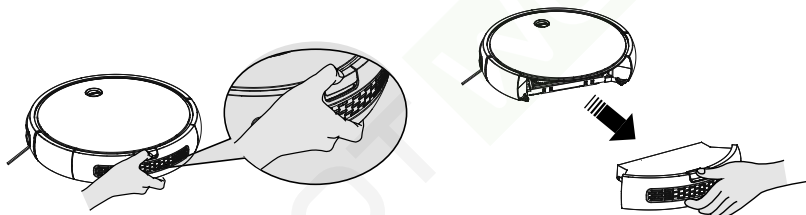

Stiskněte a podržte tlačítko pro uvolnění zásobníku na nečistoty a poté zásobník vyjměte.

Čištění zásobníku na nečistoty

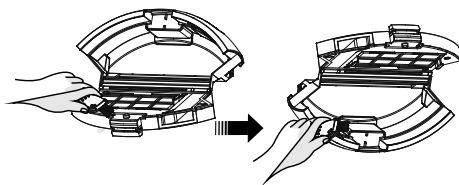
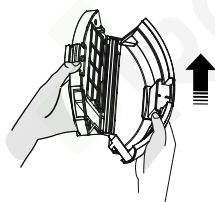

- 1) Pro otevření vyjmutého zásobníku na nečistoty jej uchopte pravou rukou za spodní stranu. Palcem levé ruky uchopte tlačítko pro uvolňování zásobníku za spodní hranu a celý horní díl zásobník otevřete nahoru.

Následně vysypejte všechny nečistoty. Doporučení: zásobník na nečistoty čistěte ideálně po každém použití.

- 2) Zásobník na nečistoty vyčistěte pomocí čistícího nástroje.

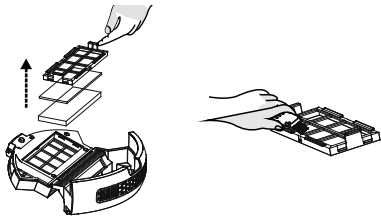

3) Poté uchopte bílé výstupky a vyjměte z horního dílu zásobníku filtry, které důkladně očistíte pomocí čistícího nástroje.

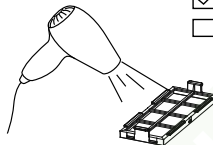
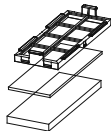
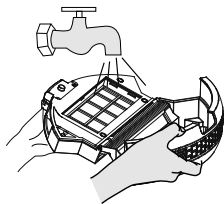

- Studený vzduch
- Teplý vzduch

4) Zásobník na nečistoty lze omýt. (Poznámka: zásobník je třeba před opětovnou montáží zcela vysušit).

Ochranný filtr **A5** opláchněte pod tekoucí vodou. Před opětovným použitím jej nechte důkladně vyschnout. HEPA filtr jemně vyklepejte nebo vyfoukejte (doporučujeme tento úkon provádět mimo obytný prostor). Při silném znečištění můžete HEPA filtr opláchnout pod tekoucí vlažnou vodou (tj. držte a současně nakloňte HEPA filtr tak, aby „znečištěná“ skládaná část směřovala nahoru, voda tekla souběžně se záhyby a vymyla prach uvnitř záhybů). Otočte HEPA filtr o 180° a nechte vodu protékat záhyby v opačném směru. Pokračujte v otáčení a vymývání, dokud HEPA filtr není čistý. Následně jej nechte důkladně oschnout.

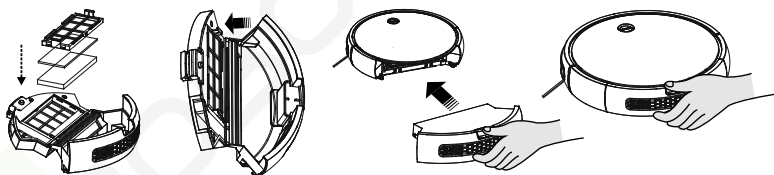

Upozornění

- K čištění filtrů nepoužívejte žádné agresivní prací nebo čistící prostředky ani horkou vodu.
- Pro zachování filtračních parametrů HEPA filtru doporučujeme čištění suchou cestou.
- Pokud se rozhodnete HEPA filtr umýt vodou, sníží se jeho filtrační schopnosti. Maximální počet umytí filtru je 3x. Poté je nutné zakoupit nový.
- HEPA filtr doporučujeme měnit 2x za rok. Ostatní filtry vyměňte, pokud je již nelze řádně vyčistit nebo jsou poškozené.

5) Po vyčištění filtr znovu vložte nejprve do zásobníku a poté zásobník instalujte do vysavače.

5.4 ČIŠTĚNÍ HLAVNÍHO KARTÁČE

Odejmutí hlavního kartáče

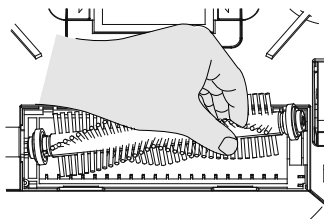
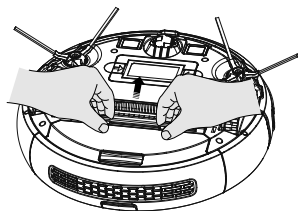

- 1) Zatlačte na západky krytu a zvedněte jej nahoru.
- 2) Uchopte hlavní kartáč a vytáhněte jej ven.

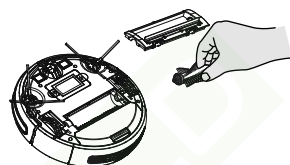

Čištění hlavního kartáče a gumové stěrky

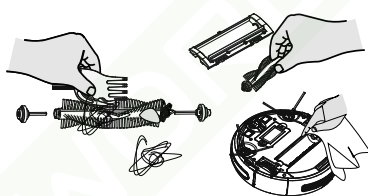
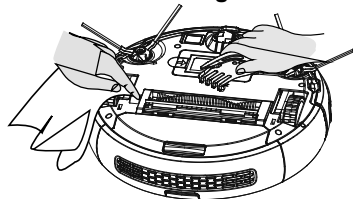

- 1) Hlavní kartáč pravidelně čistěte pomocí čistícího nástroje.
- 2) Pravidelně odstraňujte vlasy a jiné nečistoty zachycené hlavním kartáčem.

5.5 ČIŠTĚNÍ BOČNÍCH KARTÁČŮ

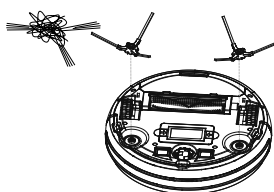
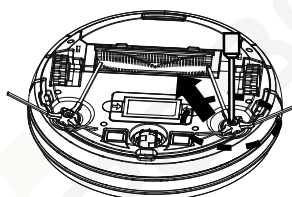

- 1) Uvolněte šrouby bočního kartáče pomocí šroubováku.
- 2) Vytáhněte boční kartáč, odstraňte vlasy a nečistoty uvnitř.

5.6 ČIŠTĚNÍ KOLEČEK

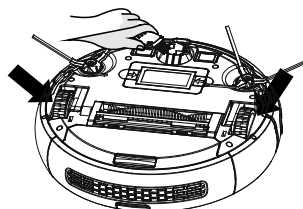

Přední, levá a pravá kolečka pravidelně čistěte pomocí čistícího nástroje.

5.7 ČIŠTĚNÍ SENZORŮ

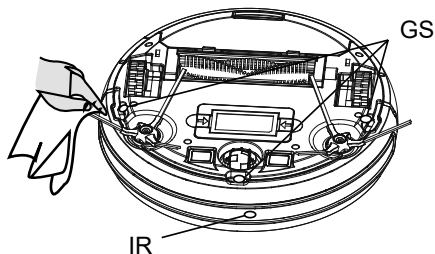

Po každém úklidu vyčistěte suchým bavlněným hadříkem průhledné krytky senzorů, aby se na ní nezachycoval prach a tím nebránil správné funkci vysavače.

GS - Senzory proti pádu
IR - Infračervený senzor

6. BĚŽNÉ PROBLÉMY

Indikace chyby	Druh závady	Projevy závady	Řešení
Dvě bliknutí červené kontrolky s jedním zvukem	Závada levého kola	Levé kolo se neotáčí a je přetížené.	Zkontrolujte, zda nejsou na levém kolečku namotány nečistoty.
Tři bliknutí červené kontrolky s jedním zvukem	Závada pravého kola	Pravé kolo se neotáčí a je přetížené.	Zkontrolujte, zda nejsou na pravém kolečku namotány nečistoty.
Čtyři bliknutí červené kontrolky s jedním zvukem	Chyba při vyjetí přístroje.	Přístroj vyjede a během 1 sekundy se zastaví	Položte přístroj na podlahu. Nenechávejte jej ve vzduchu.
Pět bliknutí červené kontrolky s jedním zvukem	Závada předního kola	Přední kolečko je zablokované a neotáčí se.	Zkontrolujte, zda nejsou na kolečkách předního kola namotány nečistoty.
Šest bliknutí červené kontrolky s jedním zvukem	Chyba monitorování povrchu	Problém s rozpoznáváním povrchu. Tmavé a černé povrchy mohou vysavači dělat problémy.	Zkontrolujte, zda senzory proti pádu na spodní straně přístroje nejsou znečištěny. Vyzkoušejte vysavač na jiném povrchu
Sedm bliknutí červené kontrolky s jedním zvukem	Slabé napětí akumulátoru	Akumulátor je velmi slabý (ale nikoliv v kritickém stavu pro dobíjení).	Vraťte zařízení do nabíjecí stanice pro nabití.
Osm bliknutí červené kontrolky s jedním zvukem	Chyba předního nárazníku	Dotykové spínače na levém a pravém předním nárazníku se nevracejí.	Zkontrolujte, zda je dotykový nárazník přístroje v pořádku.
Devět bliknutí červené kontrolky s jedním zvukem	Chyba hlavního kartáče	Hlavní kartáč je přetížený.	Zkontrolujte, zda na hlavním kartáči přístroje nejsou cizorodé předměty.
Deset bliknutí červené kontrolky s jedním zvukem	Chyba bočního kartáče	Kolečko bočního kartáče je přetížené nebo nezatížené.	Zkontrolujte, zda na bočním kartáči nejsou namotány vlasy nebo tkanina.
Jedenáct bliknutí červené kontrolky s jedním zvukem	Chyba stěny	Problém s rozpoznáváním překážek.	Zkontrolujte, zda přední senzory nejsou znečištěny. Očistěte je čistou tkaninou.

Indikace chyby	Druh závady	Projevy závady	Řešení
Dvanáct bliknutí červené kontrolky s jedním zvukem	Chyba ventilátoru	Ventilátor se neotáčí, jen při velkém proudu.	Zkontrolujte, zda nejsou lopatky ventilátoru uvolněny nebo nejsou obaleny vlasy a tkaninou.
Čtrnáct bliknutí červené kontrolky s jedním zvukem	Chyba nabíjení	Přístroj nelze zapnout nebo neukazuje stav nabití.	Zkontrolujte prosím, zda je přístroj připojen k nabíjecí stanici.

V případě problémů nebo dalších dotazů kontaktujte prosím naši servisní a zákaznickou linku vysavace@eta.cz, 577 055 220, kde Vám poskytneme další informace.

7. TECHNICKÉ PARAMETRY

1	Provozní napětí	=== 14,4 V
2	Akumulátor	Nabíjecí akumulátor; 2500 mAh, Li-Ion (doba nabíjení je zhruba 5 hod.)
3	Provozní doba	90 až 120 minut
4	Rozměry/Hmotnost	325 x 80 mm / 4,6 kg
5	Kapacita akumulátoru	2500 mAh
6	Kapacita zásobníku	500 ml
7	Kapacita mop. nádržky	150 ml
8	Hlučnost	Deklarovaná hladina akustického výkonu je 67 dB(A) re 1pW

Technické specifikace dálkového ovladače:

1	Provozní napětí	=== 3 V
2	Baterie	2 baterie AAA
3	Frekvenční rozsah	2,404 - 2,408 GHz
4	Výstupní výkon (max.)	12 dBm
5	Maximální komunikační dosah:	≤ 7 m (volný prostor bez rušení a překážek)
6	Šířka pásma přijímače	320 kHz
7	Rozsah provozní teploty	- 20 - 85 °C
8	Rozměry	125 x 47 x 23,5 mm
9	Hmotnost	0,06 kg

Technické specifikace nabíjecí stanice

1	Provozní napětí	=== 19 V
2	Rozměr Š×V x H:	170 × 135 × 83 mm
3	Hmotnost	0,23 kg

Tímto ETA a.s. prohlašuje, že typ rádiového zařízení ETA1512 je v souladu se směrnicí 2014/53/EU. Úplné znění EU prohlášení o shodě je k dispozici na této internetové adrese: <http://eta.cz/declaration-of-conformity>

Změna technické specifikace a obsahu případného příslušenství dle modelu výrobku vyhrazena výrobcem.

8. EKOLOGIE



Pokud to rozměry dovolují, jsou na všech kusech vytištěny znaky materiálů použitých na výrobu balení, komponentů a příslušenství, jakož i jejich recyklace. Uvedené symboly na výrobku nebo v průvodní dokumentaci znamenají, že použité elektrické nebo elektronické výrobky nesmí být likvidovány společně s komunálním odpadem. Za účelem správné likvidace výrobku jej odevzdejte na určených sběrných místech, kde budou přijaty zdarma. Správnou likvidací tohoto produktu pomůžete zachovat cenné přírodní zdroje a napomáháte prevenci potenciálních negativních dopadů na životní prostředí a lidské zdraví, což by mohly být důsledky nesprávné likvidace odpadů. Další podrobnosti si vyžádejte od místního úřadu nebo nejbližšího sběrného místa. Při nesprávné likvidaci tohoto druhu odpadu mohou být v souladu s národními předpisy uděleny pokuty. Tento spotřebič je vybaven Li-Ion akumulátorem s dlouhou životností. Pro ochranu životního prostředí je nutné po ukončení životnosti spotřebiče vybití akumulátor z něho demontovat a vhodným způsobem, prostřednictvím k tomu určených speciálních sběrných sítí, akumulátor i spotřebič bezpečně zlikvidovat. Vybité baterie z dálkového ovladače vyjměte a vhodným způsobem prostřednictvím k tomu určených speciálních sběrných sítí bezpečně zlikvidujte. Baterie nikdy nelikvidujte spalením!

Údržbu rozsáhlejšího charakteru nebo údržbu, která vyžaduje zásah do vnitřních částí spotřebiče, musí provést odborný servis! Nedodržením pokynů výrobce zaniká právo na záruční opravu! Záruka 24 měsíců se nevztahuje na snížení užitečné kapacity akumulátoru z důvodu jejího používání nebo stárá. Užitečná kapacita se snižuje v závislosti na způsobu používání akumulátoru.

UPOZORNĚNÍ A SYMBOLY POUŽITÉ NA SPOTŘEBIČI, OBALECH NEBO V NÁVODU:

HOUSEHOLD USE ONLY – Pouze pro použití v domácnosti. DO NOT IMMERSE IN WATER OR OTHER LIQUIDS – Neponořovat do vody nebo jiných tekutin.



TO AVOID DANGER OF SUFFOCATION, KEEP THIS PLASTIC BAG AWAY FROM BABIES AND CHILDREN. DO NOT USE THIS BAG IN CRIBS, BEDS, CARRIAGES OR PLAYPENS. THIS BAG IS NOT A TOY. Nebezpečí udušení. Nepoužívejte tento sáček v kolébkách, postýlkách, kočárcích nebo dětských ohrádkách. PE

sáček odkládejte mimo dosah dětí. Sáček není na hraní. EASY LI-ION RECHARGEABLE BATTERY PACK REPLACEMENT; * PLEASE REFER TO USER MANUAL WHEN REPLACING BATTERY PACK; * THE BATTERY PACK MUST BE RECYCLED OR DISPOSED PROPERLY; WARNING: FIRSTLY SWITCH OFF PRODUCT, AND THEN REPLACE – Snadná výměna akumulátoru; * Při výměně akumulátoru postupujte dle pokynů v návodu; * Akumulátor musí být řádně zlikvidován dle platné legislativy; varování: nejprve spotřebič vypněte a až poté akumulátor vyjměte DO NOT DISASSEMBLE, IMPACT AND CRUSH THE BATTERY. – Akumulátor nerozebírejte, nepoškozujte a nevystavujte nárazům.

DO NOT PUT THE BATTERY INTO FIRE OR HEAT THE BATTERY. – Akumulátor nedávejte do ohně a neohřívejte ho.

DO NOT CONTINUE TO USE IF THE BATTERY BALLONS SEVERELY. – Nepoužívejte akumulátor, pokud je nafouklý.

DO NOT EXPOSE BATTERY TO HIGH TEMPERATURE. – Nevystavujte akumulátor vysokým teplotám.

DO NOT IMMERSE THE BATTERY IN WATER. – Neponořujte akumulátor do vody. STOP USING THE BATTERY AFTER IT IS IMMERSÉD IN WATER. – Nepoužívejte akumulátor, který přišel do styku s vodou.



UPOZORNĚNÍ