



DEEBOT™ OZMO 950

Návod k použití

Gratulujeme k zakoupení produktu ECOVACS ROBOTICS DEEBOT! Doufáme, že s ním prožijete mnoho spokojených let. Věříme, že nákup nového robota vám pomůže udržovat váš domov čistý a poskytne vám možnost věnovat se více jiným věcem.

Žijte chytře. Užívejte si život.

Pokud se setkáte se situacemi, kterými se tento Návod k použití nezabývá dostatečně, kontaktujte prosím naše zákaznické centrum, kde vám budou naši technici schopni s konkrétním problémem pomoci.

Více informací naleznete na oficiální stránce ECOVACS ROBOTICS: **www.ecovacs.com**

Společnost si v rámci neustálého zlepšování vyhrazuje práva na technologické a/nebo designové změny produktu.

Děkujeme, že jste si vybrali spotřebič DEEBOT!

Obsah

1. Důležité poučení o bezpečnosti.....	4
2. Obsah balení.....	8
3. Provoz a programování.....	11
4. Údržba.....	18
5. Světelný indikátor.....	23
6. Řešení obtíží.....	24
7. Technické údaje.....	27

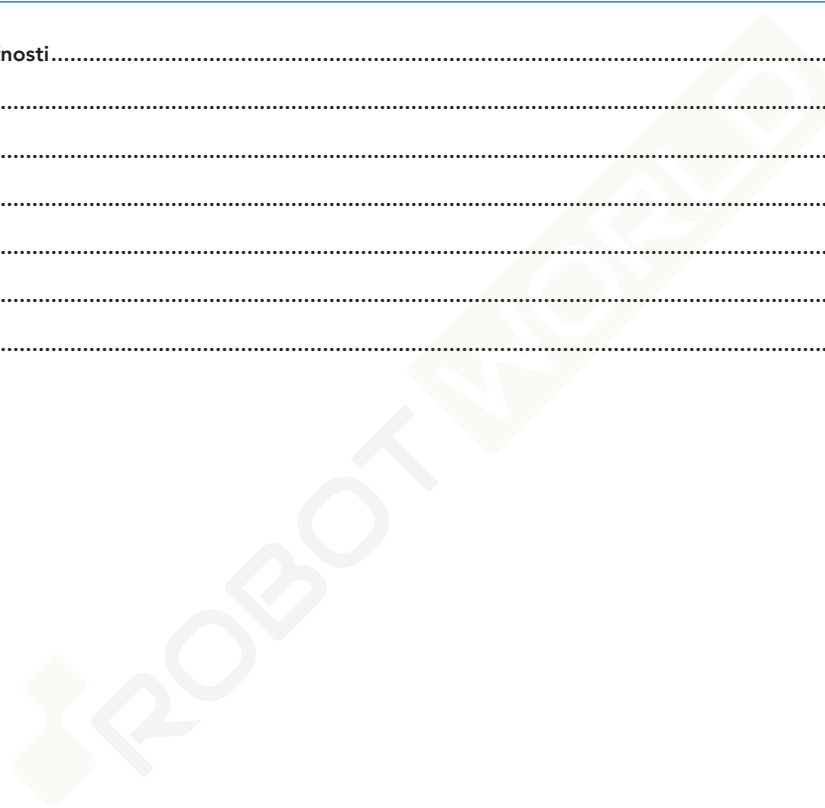

1. Důležité poučení o bezpečnosti

DŮLEŽITÉ POUČENÍ O BEZPEČNOSTI

Při používání elektrického spotřebiče je vždy třeba řídit se základními bezpečnostními opatřeními včetně těchto:

PŘED POUŽITÍM SPOTŘEBIČE SI PŘEČTĚTE CELÝ NÁVOD

NÁVOD SI USCHOVEJTE

1. Tento spotřebič mohou používat děti od 8 let věku a osoby se sníženými fyzickými, smyslovými nebo mentálními schopnostmi nebo nedostatkem zkušeností a znalostí, pokud jsou pod dohledem nebo pokud obdržely instrukce týkající se bezpečného používání spotřebiče a chápou rizika, která jsou s jeho používáním spojená. Děti nesmí spotřebič používat jako hračku. Čištění a údržbu spotřebiče nesmí děti provádět bez dohledu.
2. Uklid'te prostor, který se chystáte vysávat. Odstraňte z podlahy kabely a drobné předměty, které by se mohly do spotřebiče zaplést. Zasuňte tránsně běhounů pod běhouny a zvedněte z podlahy věci, jako jsou závěsy nebo ubrusy.
3. Pokud je v luxovaném prostoru nerovnost, například schod nebo schodiště, zajistěte, že spotřebič bude schopen tuto nerovnost zaznamenat a nepřepadne přes ni. V určitých případech může být potřeba umístit k nerovnosti fyzickou překážku, aby spotřebič přes nerovnost nepřepadl. Překážka nesmí představovat riziko zakopnutí.
4. Používejte spotřebič pouze tak, jak je uvedeno v tomto návodu. Používejte pouze doplňky doporučené nebo prodávané výrobcem.
5. Zkontrolujte, že napětí vašeho zdroje odpovídá napětí uvedenému na dobíjecí stanici.
6. Používejte POUZE V INTERIÉRU domácnosti. Spotřebič není určen pro používání venku ani v komerčním nebo průmyslovém prostředí.
7. Používejte pouze s originální dobíjecí baterií a dobíjecí stanicí dodávanou výrobcem společně se spotřebičem. Použití jiných než dobíjecích baterií je zakázáno. Více informací o bateriích najdete v oddíle Specifikace.
8. Spotřebič používejte, pouze pokud je v něm

1. Důležité poučení o bezpečnosti

nasazená nádoba na smetí a/nebo filtry.

9. Nepoužívejte spotřebič v místě, kde jsou zapálené svíčky nebo se v něm nachází křehké předměty.
10. Nepoužívejte spotřebič při příliš vysokých nebo nízkých teplotách (nižších než -5°C/23 °F nebo vyšších než 40°C/104°F).
11. Dejte pozor, aby se vaše vlasy, volné oblečení, prsty nebo jiné části těla nedostaly do blízkosti otvorů nebo pohybujících se součástí spotřebiče.
12. Nepoužívejte spotřebič v místnosti, kde právě kojeneček nebo dítě.
13. Nepoužívejte spotřebič na mokřém povrchu nebo na povrchu s vrstvou vody.
14. Dejte pozor, aby spotřebič nenasál větší předměty, jako jsou kamínky či velké kousky papíru nebo jiné předměty, které by mohly spotřebič ucpat.
15. Nepoužívejte spotřebič k vysátí hořlavých nebo výbušných materiálů, jako je například benzín, toner do tiskárny nebo kopírky, ani spotřebič nepoužívejte v místech, kde se tyto materiály mohou vyskytovat.
16. Nepoužívejte spotřebič k vysátí hořícího nebo doutnajícího předmětu, jako jsou například cigarety, zápalky, horké uhlíky nebo cokoli, co by mohlo způsobit požár.
17. Nevkládejte do sacího otvoru žádné předměty. Nepoužívejte spotřebič, pokud je sací otvor ucpaný. Odstraňujte ze sacího otvoru prach, žmolky, vlasy nebo cokoli jiného, co by mohlo snižovat sání.
18. Dejte pozor, abyste nepoškodili napájecí kabel. Netahejte ani nepřenášejte spotřebič nebo dobíjecí stanici za napájecí kabel, nepoužívejte napájecí kabel jako držadlo, dejte pozor, abyste jej neskřípli do dveří a abyste jej netahali přes ostré hrany nebo rohy. Nepřejíždějte spotřebičem přes napájecí kabel. Napájecí kabel nesmí přijít do styku s horkým povrchem.
19. Pokud je napájecí kabel poškozený, musí jej vyměnit výrobce nebo autorizovaný servis - vyhněte se tak rizikům.
20. Nepoužívejte nabíjecí stanici, pokud je po-

1. Důležité poučení o bezpečnosti

škozená. Zdroj napájení se nesmí opravovat a nesmí se používat, pokud je poškozený nebo poruchový.

21. Nepoužívejte spotřebič, pokud je poškozený napájecí kabel nebo zásuvka. Nepoužívejte spotřebič nebo dobíjecí stanici, pokud nefungují správně, upadly vám na zem, jsou poškozené, nacházely se venku nebo přišly do kontaktu s vodou. V takovém případě je musí opravit výrobce nebo autorizovaný servis - vyhněte se tak rizikům.
22. Před čištěním nebo údržbou spotřebiče jej vypněte příslušným tlačítkem.
23. Než začnete s čištěním nebo údržbou spotřebiče, odpojte dobíjecí stanici ze zásuvky.
24. Pokud budete spotřebič likvidovat jako odpad, sundejte jej nejprve z dobíjecí stanice, dejte spínací tlačítko do polohy „Vypnuto“ a poté ze zařízení vyndejte baterii.
25. Před odložením spotřebiče do odpadu z něj nejprve musíte vyndat baterii a naložit s ní v souladu s místními platnými zákony a vyhláškami o nakládání s odpady.

26. S použitými bateriemi nakládejte v souladu s místními zákony a vyhláškami o nakládání s odpady.
27. Zařízení nepalte, ani pokud je značně poškozené. Baterie mohou v ohni vybuchnout.
28. Pokud delší dobu nepoužíváte dobíjecí stanici, odpojte ji ze zásuvky.
29. Spotřebič se musí používat v souladu s pokyny uvedenými v tomto návodu. Společnost ECOVACS ROBOTICS nenes zodpovědnost za jakékoli škody nebo zranění zapříčiněné nesprávným použitím.
30. Robot obsahuje baterie, které smí vyměňovat pouze kvalifikovaná osoba. Pokud je třeba vyměnit baterii robota, kontaktujte prosím Zákaznický servis.
31. Pokud nebudete robota po delší dobu používat, vypněte ho a odpojte dobíjecí stanici ze zásuvky.
32. **UPOZORNĚNÍ:** Za účelem dobíjení baterie používejte pouze odnímatelnou dobíjecí jednotku CH1822 dodávanou společně se spotřebičem.





1. Důležité poučení o bezpečnosti

Pokud chcete od robota DEEBOT odpojit Wi-Fi modul, zapněte robota.

Umístěte robota do dobíjecí stanice a ujistěte se, že dobíjecí kontakty na spotřebiči DEEBOT a kolíky dobíjecí stanice jsou spojené.

Stiskněte a držte tlačítko pro režim AUTO na robotovi DEEBOT po dobu 20 vteřin, dokud robot třikrát nezapípá.

Pokud chcete robota DEEBOT napojit na Wi-Fi modul, vypněte robota a poté ho znovu zapněte. Po restartování robota DEEBOT se Wi-Fi modul zapne.

	Třída II
	Izolační transformátor odolný vůči zkratu
	Spínací zdroj
	Pouze pro použití v interiéru

Pro státy EU

Informace o prohlášení o shodě EU naleznete na adrese <https://www.ecovacs.com/global/compliance>



Správná likvidace výrobku

Tyto značky indikují, že v zemích EU nesmí být při likvidaci s produktem nakládáno jako s domácím odpadem. V zájmu ochrany životního prostředí a lidského zdraví před působením nesprávně zlikvidovaného odpadu prosím přistupujte zodpovědně k recyklaci a podpořte tak udržitelné opětovné využití materiálů. Při recyklaci spotřebiče využijte systém vrácení a sběru spotřebičů nebo kontaktujte prodejce, od kterého jste si výrobek zakoupili. Ti zajistí bezpečnou recyklaci spotřebiče.

2. Obsah balení

2.1 Obsah balení

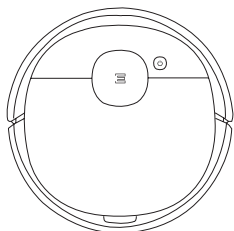

Robot

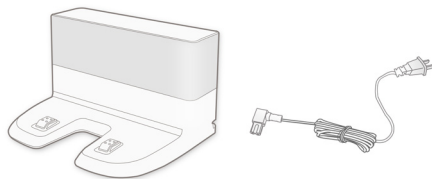

Dobíjecí stanice

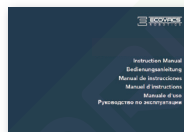

Návod k použití



Návod na rychlé spuštění

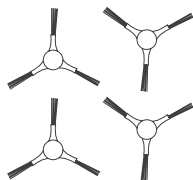

(4) Postranní kartáče

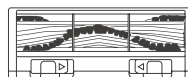

Prvek hlavního kartáče.
(Již instalované)



Možnost přímého sání

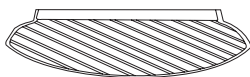

Pratelný hadřík z mikrovlákna
na vícenásobné použití



Čistící hadřík

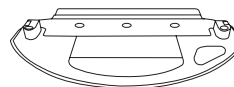

Destička čistícího hadříku

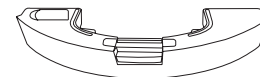

Nádoba

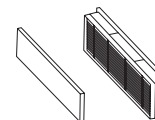

Omyvatelný vysoce účinný
filtr a houbový filtr

Poznámka: Obrázky a ilustrace slouží pouze jako reference a mohou se od skutečného vzhledu výrobku lišit. Design a specifikace výrobku se mohou změnit bez předchozího upozornění.

2.3 Nákres výrobku

Robot

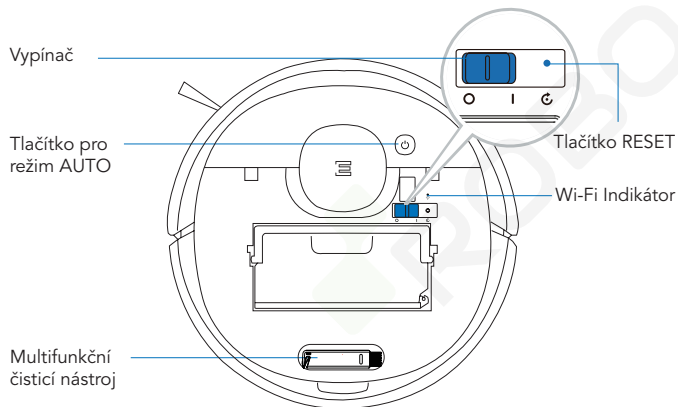
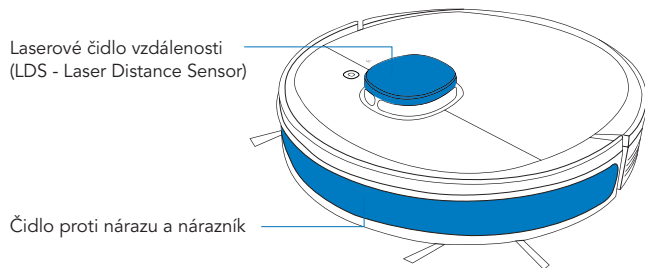

Pohled zdola

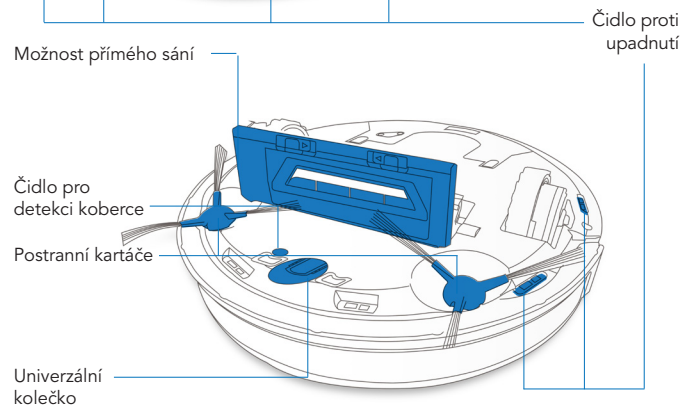
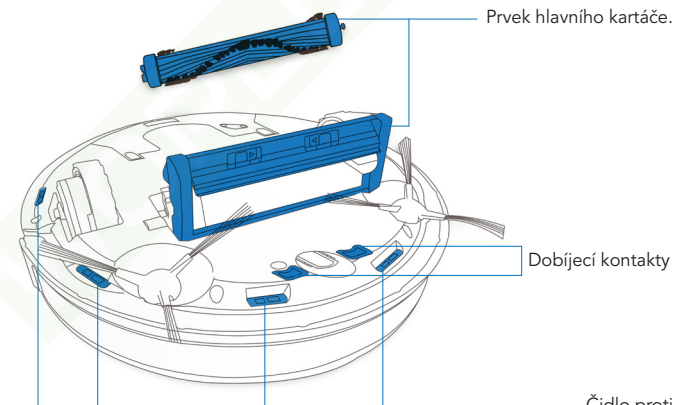

2. Obsah balení

Nádoba

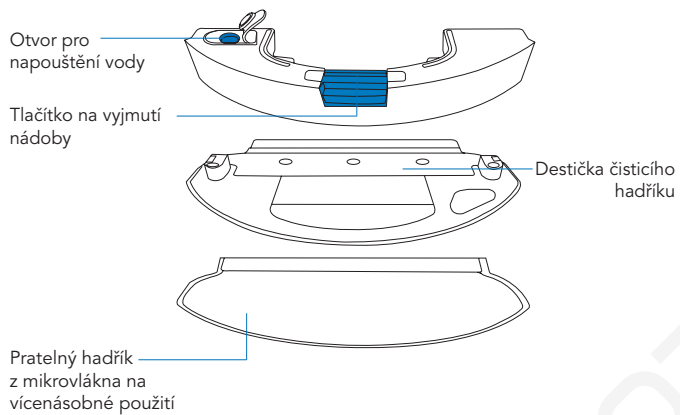

Dobíjecí stanice

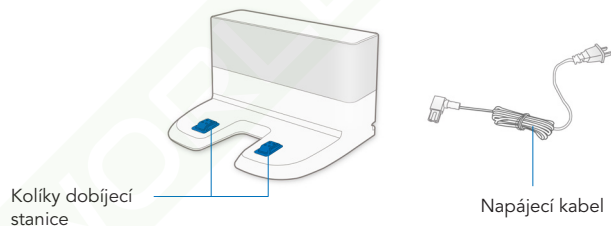

3. Provoz a programování

3.1 Poznámky před úklidem

UPOZORNĚNÍ: Nepoužívejte spotřebič DEEBOT na mokrém povrchu nebo na povrchu s vrstvou vody.

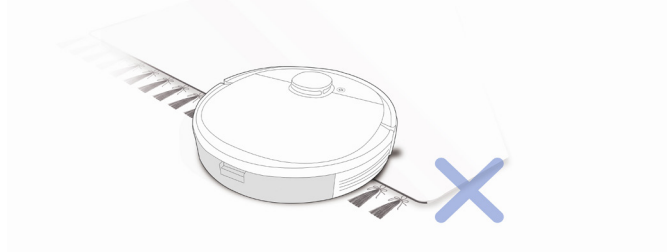

Před použitím výrobku na koberci s třásňovanými okraji, prosím zahrňte okraje koberce dolů.

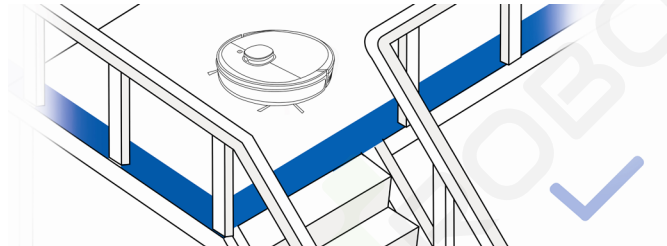

V určitých případech může být potřeba umístit k hraně nerovnosti fyzickou překážku, aby spotřebič nepřepadl přes okraj.

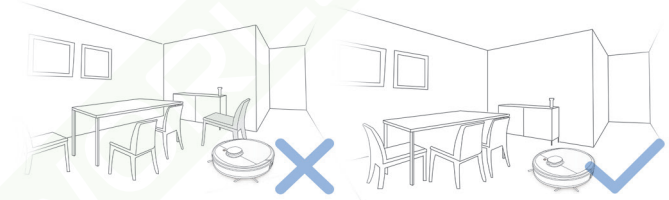

Uspořádejte prostor určený k úklidu tak, aby byl nábytek, jako například židle, na svém místě.

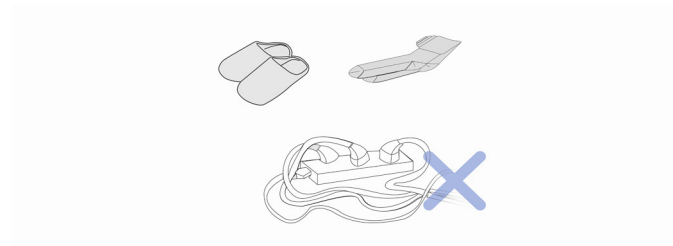

Odstraňte z podlahy kabely a drobné předměty, které by se mohly robotovi překážet.

3. Provoz a programování

3.2 Příprava

1 Odstraňte ochrannou pásku

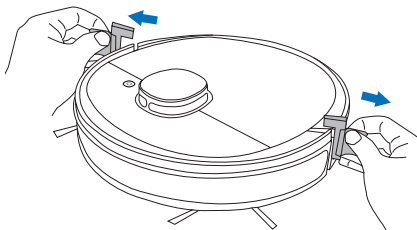

2 Smontujte dobíjecí stanici

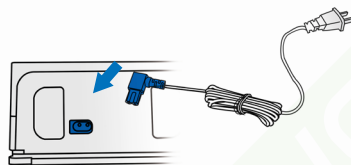

3 Umístění dobíjecí stanice

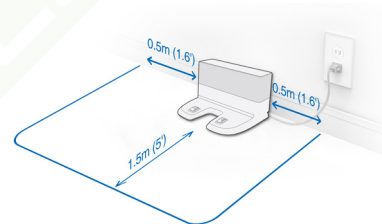

Umístěte dokovací stanici na pevný povrch podlahy.

4 Nasad'te postranní kartáče

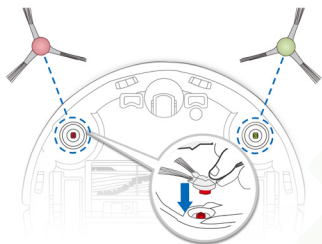

5 Zapnutí (ON)

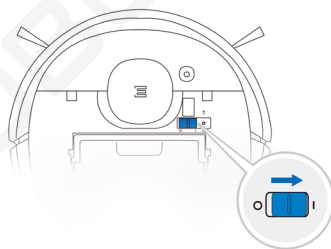

3. Provoz a programování

6 Dobijte DEEBOT

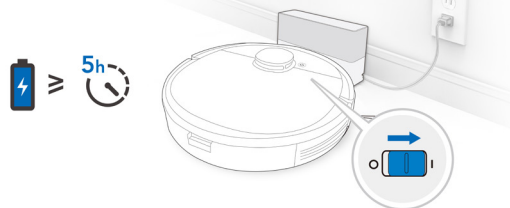

Poznámka: Když DEEBOT dokončí uklízení cyklus nebo je baterie téměř vybitá, vrátí se přístroj automaticky do dobíjecí stanice, aby se dobil. Robota DEEBOT můžete poslat kdykoli zpět do dobíjecí stanice také pomocí aplikace ECOVACS nebo stisknutím a podržením tlačítka AUTO na robotovi po dobu 3 vteřin.

Vylijte z nádrže veškerou zbývající vodu a sundejte z destičky hadřík. Teprve potom dejte zařízení DEEBOT nabíjet.

7 Pozastavení chodu (Pause)

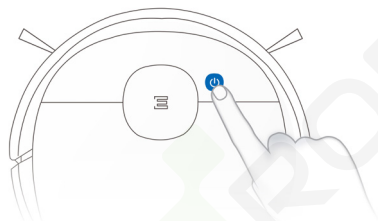

Poznámka: Ovládací panel robota zhasne pokud je robot na několik minut pozastaven. Robota DEEBOT můžete „probudit“ stisknutím tlačítka režimu AUTO na robotovi.

8 Spuštění

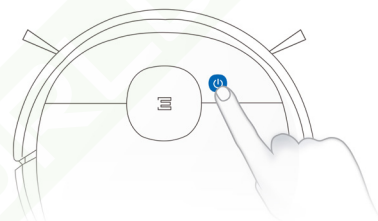

9 Vypnutí (OFF)

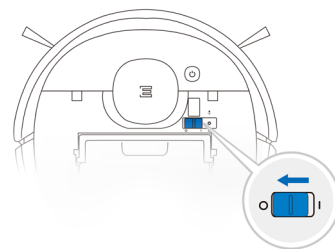

Poznámka: Pokud DEEBOT neuklízí, doporučuje se ho ponechat zapnutého a dobíjet.

3. Provoz a programování

Veškeré výše zmíněné funkce lze povolit prostřednictvím aplikace. Stažením aplikace ECOVACS získáte přístup k více funkcím včetně režimu MAX, načasovaného úklidu atd.



Q ECOVACS HOME



iOS 9.0 nebo novější

Android 4.0 nebo novější

3.3 Systém OZMO pro vytírání podlahy

1

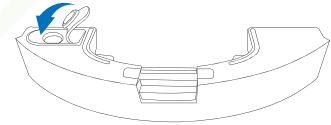
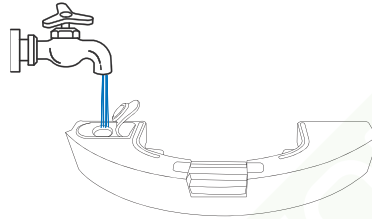
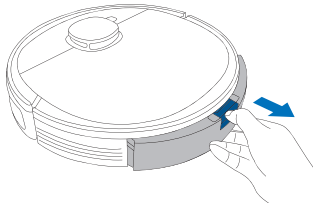

2

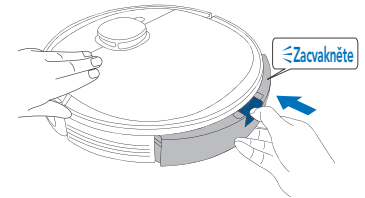
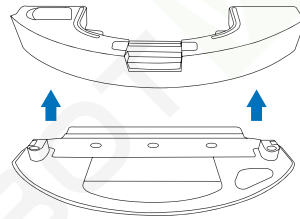
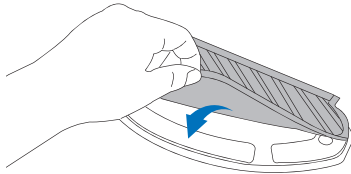

3

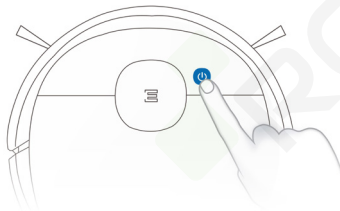

Poznámka: Chcete-li do nádrže přidat vodu, když DEEBOT čistí, pozastavte robota, stiskněte tlačítko pro uvolnění nádrže, vytáhněte nádrž a přidejte vodu.

3. Provoz a programování

3.4 Výběr typu sání

Možnost hlavního kartáče: Nejlepší volba pro hloubkový úklid s kombinací hlavního kartáče a silného sání.

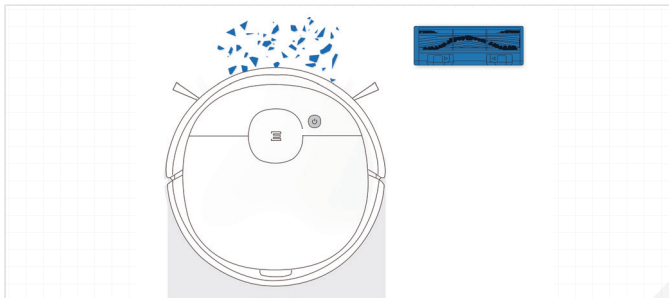

Prvek pro přímé sání: Nejlepší volba pro každodenní úklid. Tato volba sání je specificky navržena tak, aby robot vysával vlasy, aniž by se jimi ucpal, a je ideální pro majitele domácích mazlíčků.

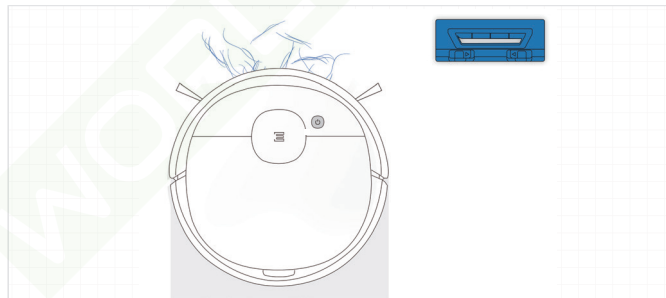

ROBOTWORLD

3. Provoz a programování

Instalace prvku pro přímé sání

1

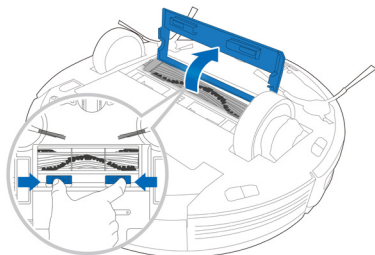

2

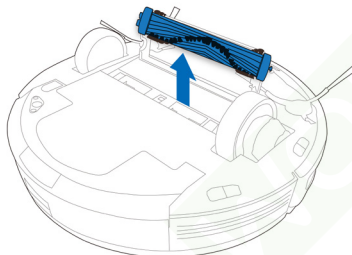

3

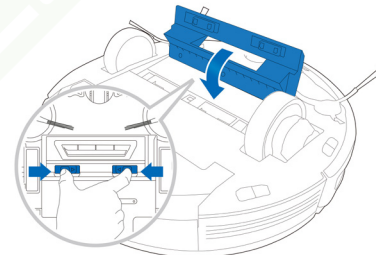

Instalace prvku hlavního kartáče

1

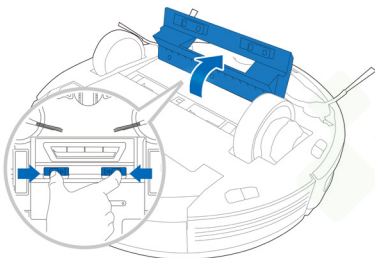

2

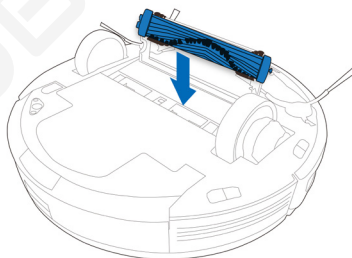

3

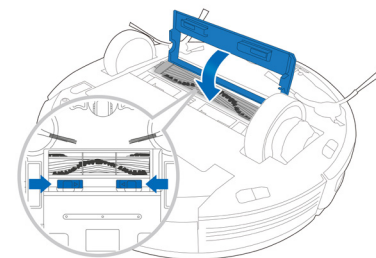

4. Údržba

Před prováděním čištění a údržby robota DEEBOT vypněte (OFF) a odpojte dobíjecí stanici od zdroje.

4.1 Doplnkový systém OZMO pro vytírání podlahy

1

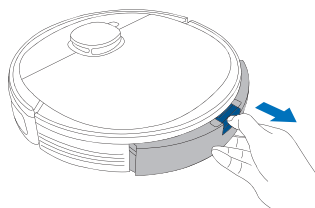

2

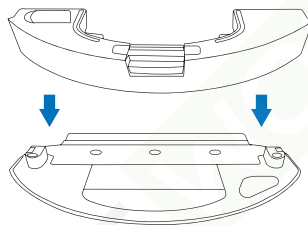

3

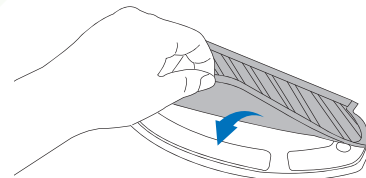

4

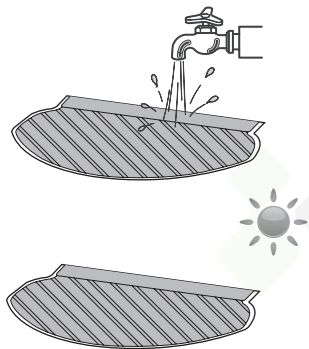

5

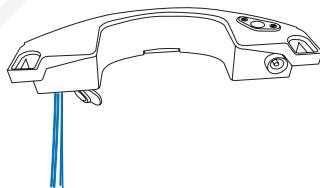

6

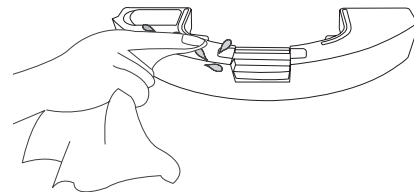

4.2 Odpadní nádoba a filtry Odpadní nádoba

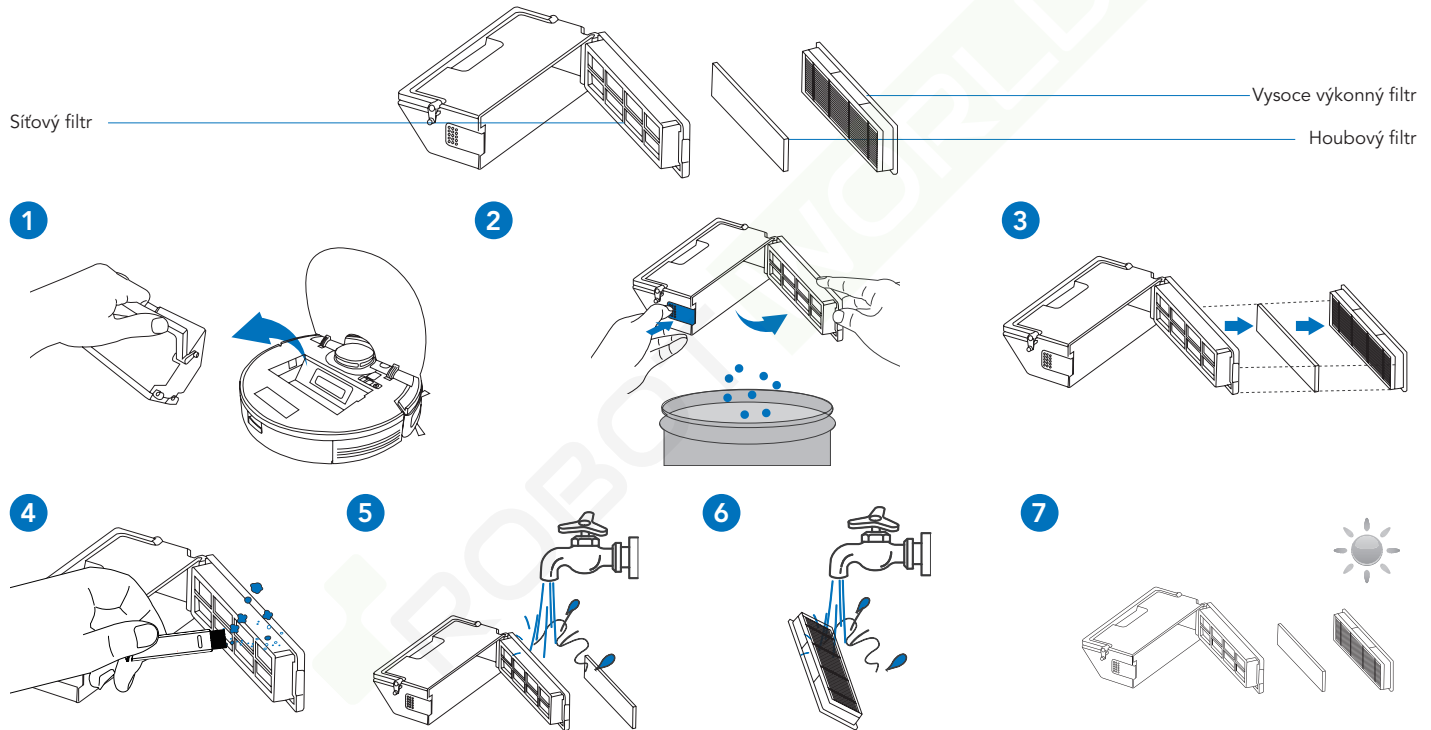

Poznámka: 1. Opláchněte filtr vodou, jak je uvedeno výše. 2. K čištění filtru nepoužívejte prst ani kartáč. 3. Po praní nechte filtr schnout minimálně 24 hodin.

4. Údržba

4.3 Hlavní kartáč, prvek pro přímé sání a postranní kartáče

Poznámka: Pro snadnou údržbu je součástí přístroje multifunkční nástroj na čištění. Manipulujte s ním opatrně, má ostré hrany.

Hlavní kartáč

1

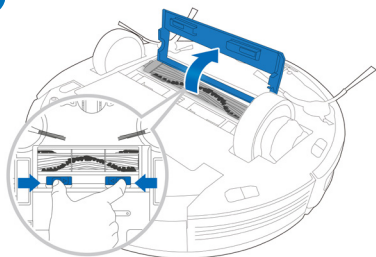

2

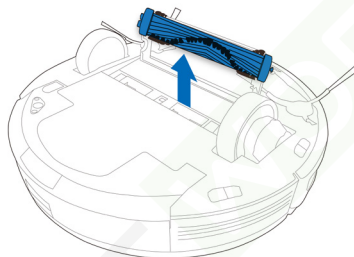

3

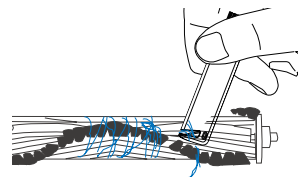

Možnost přímého sání

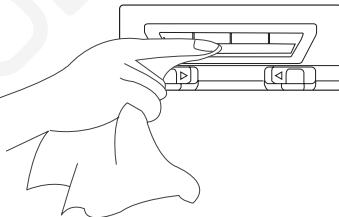
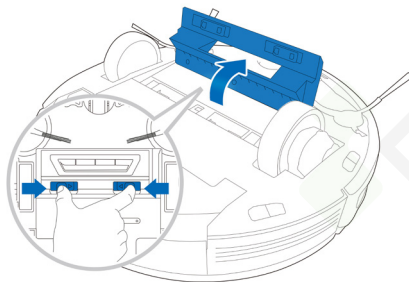

Postranní kartáče

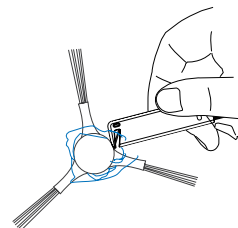

4.4 Další součásti

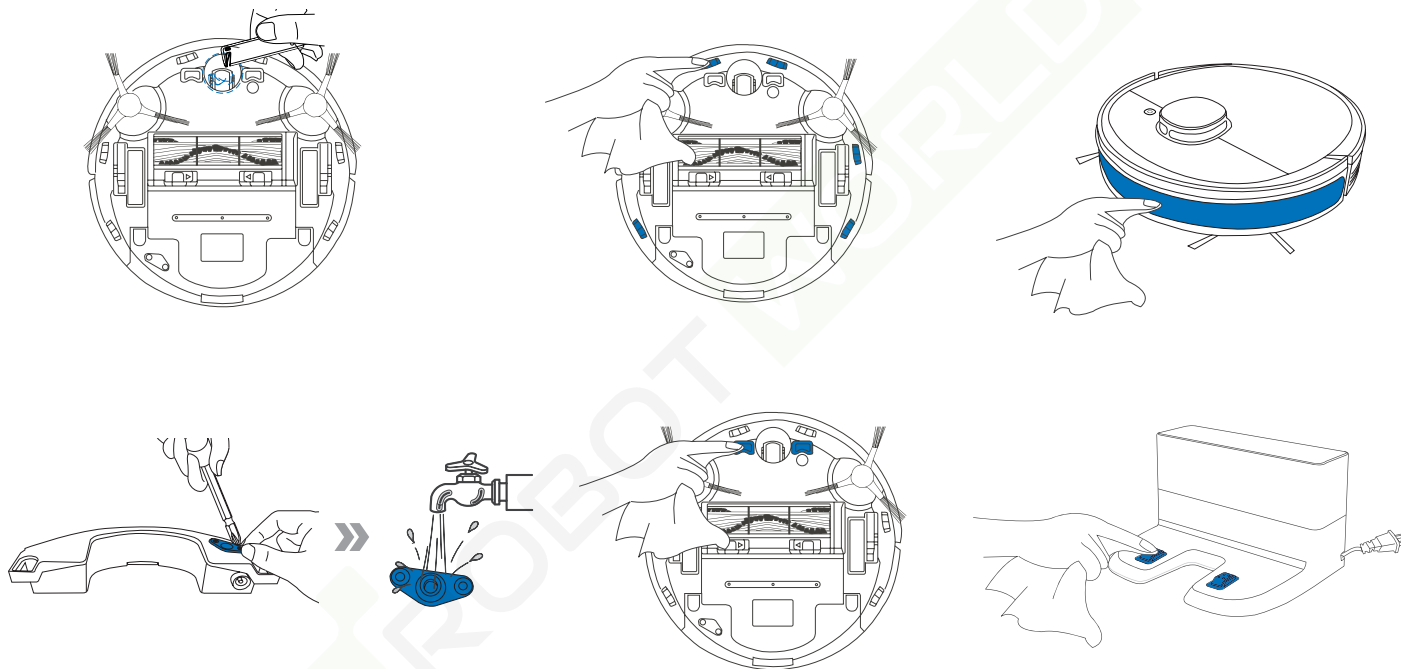

Poznámka: Než začnete čistit dobíjecí kontakty a kolíky dobíjecí stanice, vypněte robota a odpojte dobíjecí stanici od zdroje.

4. Údržba

4.5 Pravidelná údržba

Aby si DEEBOT udržel špičkový výkon, provádějte údržbu a výměnu součástí tak často, jak je uvedeno níže:

Část robota	Frekvence údržby	Frekvence výměny
Čisticí hadřík	Po každém použití	Po 50 praních.
Zásobník/Destička čisticího hadříku	Po každém použití	/
Postranní kartáč	Jednou za 2 týdny	Po 3-6 měsících
Hlavní kartáč	Jednou týdně	Po 6-12 měsících
Houbový filtr/filtr s vysokou výkonností	Jednou týdně	Po 3-6 měsících
Univerzální kolečko Náraz čidla proti upadnutí Dobíjecí kontakty Kolíky dobíjecí stanice	Jednou týdně	/

Pro snadnou údržbu je součástí přístroje multifunkční nástroj na čištění. Manipulujte s ním opatrně, má ostré hrany.

Poznámka: ECOVACS vyrábí různé náhradní součásti a doplňky. Více informací o náhradních součástech vám poskytne zákaznický servis.

5. Světelný indikátor

DEEBOT vám řekne, že něco není v pořádku s kontrolkou a hlasovou zprávou. Detailnější informace naleznete v aplikaci ECOVACS HOME a na webových stránkách.

Světelný indikátor	Scénář
Tlačítko pro režim AUTO svítí bez přerušení BÍLE	Robot uklízí
	Během úklidu je robot pozastaven
Tlačítko pro režim AUTO bliká BÍLE	Robot se nabíjí
	Robot se spouští
	Robot se přemísťuje
Tlačítko pro režim AUTO svítí bez přerušení ČERVENĚ	Nízký stav baterie
Tlačítko pro režim AUTO bliká ČERVENĚ	Robot má problém

6. Řešení obtíží

Č.	Porucha	Možné příčiny	Řešení
1	DEEBOT se nedobíjí.	DEEBOT není zapnutý (ON).	Zapněte robota DEEBOT.
		DEEBOT se nenapojil na dobíjecí stanici.	Přesvědčte se, že dobíjecí kontakty robota se napojily na kolíky dobíjecí stanice.
		Napájecí kabel není připojen k dokovací stanici.	Ujistěte se, že je napájecí kabel pevně připojen k dokovací stanici.
		Baterie je zcela vybitá.	Aktivujte baterii. Zapněte. Umístěte robota ručně do dobíjecí stanice, po 3 minutách jej od stanice odpojte. Opakujte 3krát a poté nechte normálně dobít.
		Ujistěte se, že je dokovací stanice připojena k napájení.	Dokovací stanice není připojena k napájení.
2	DEEBOT se nemůže vrátit do dobíjecí stanice.	Dobíjecí stanice není správně umístěná.	Informace ke správnému umístění do dobíjecí stanice naleznete v sekci 3.2.
3	DEEBOT se v průběhu úklidu zasekne a poté se zastaví.	DEEBOT se zamotal do překážky na podlaze (elektrické kabely, závěsy, třásně koberce atd.).	DEEBOT se různými způsoby pokusí vymanit se z překážky. Pokud se mu to nepodaří, odstraňte překážky ručně a znovu robota zapněte.
4	DEEBOT se vrací do dobíjecí stanice ještě před tím, než dokončí úklid.	Pokud se sníží stav baterie, přepne se DEEBOT automaticky do režimu návratu do dobíjecí stanice, aby se dobil.	Toto je zcela normální. Nemíjí třeba situaci nijak řešit.
		Čas fungování se liší v závislosti na povrchu podlahy, komplikovanosti místnosti a zvoleném režimu úklidu.	Toto je zcela normální. Nemíjí třeba situaci nijak řešit.

6. Řešení obtíží

Č.	Porucha	Možné příčiny	Řešení
5	DEEBOT neuklízí automaticky v nastaveném čase.	Funkce nastavení času úklidu je zrušena.	Naprogramujte DEEBOT pomocí aplikace ECOVACS k úklidu v určeném čase.
		Funkce nepřetržitého úklidu je zapnutá a DEEBOT právě dokončil úklid ve stanovené oblasti úklidu.	Toto je zcela normální. Není třeba situaci nijak řešit.
		DEEBOT je vypnutý.	Zapněte robota DEEBOT.
		Baterie je téměř vybitá.	Nechte robota zapnutého (ON) a napojeného na dobíjecí stanici, aby byl plně dobítý, kdykoli je to třeba.
		Sací otvor robota je ucpaný a/nebo je do jeho součástí zapletená nečistota.	Vypněte DEEBOT (OFF), vyčistěte odpadní nádobu a obraťte robota. Vyčistěte sací otvor, postranní kartáč a hlavní kartáč dle návodu v sekci 4.
6	DEEBOT neuklízí celý prostor.	Oblast úklidu není poklizená.	Než začne DEEBOT uklízet, odstraňte z podlahy drobné předměty a poklidte místnost.
7	Při mokřém úklidu neodchází z nádoby žádná voda.	Filtr přívodu vody na dně nádrže je ucpaný.	Odšroubujte přívod vody na dně nádrže a vyčistěte filtr.
		V nádobě dochází voda.	Doplňte do nádoby vodu.
		Otvory na vodu na spodní části robota jsou ucpané.	Zkontrolujte otvory na spodní části a vyčistěte je.

6. Řešení obtíží

Č.	Porucha	Možné příčiny	Řešení
8	DEEBOT se nemůže připojit k domácí síti WiFi.	Zadali jste nesprávný název nebo heslo pro WiFi síť.	Vložte správný název a heslo domácí WiFi sítě.
		DEEBOT je mimo dosah signálu domácí WiFi sítě.	Přesvědčte se, že je DEEBOT v dosahu signálu domácí WiFi sítě.
		Nastavení sítě bylo zahájeno před tím, než byl DEEBOT připraven.	Zapněte spínací tlačítko. Stisknete na 3 vteřiny tlačítko RESET. DEEBOT je připraven na nastavení sítě tehdy, když zahraje melodii a indikátor WiFi pomalu bliká.
		Potřebujete aktualizovat operační systém vašeho chytrého telefonu.	Aktualizujte operační systém vašeho chytrého telefonu. Aplikace ECOVACS funguje na iOS 9.0 a výše a Android 4.0 a výše.

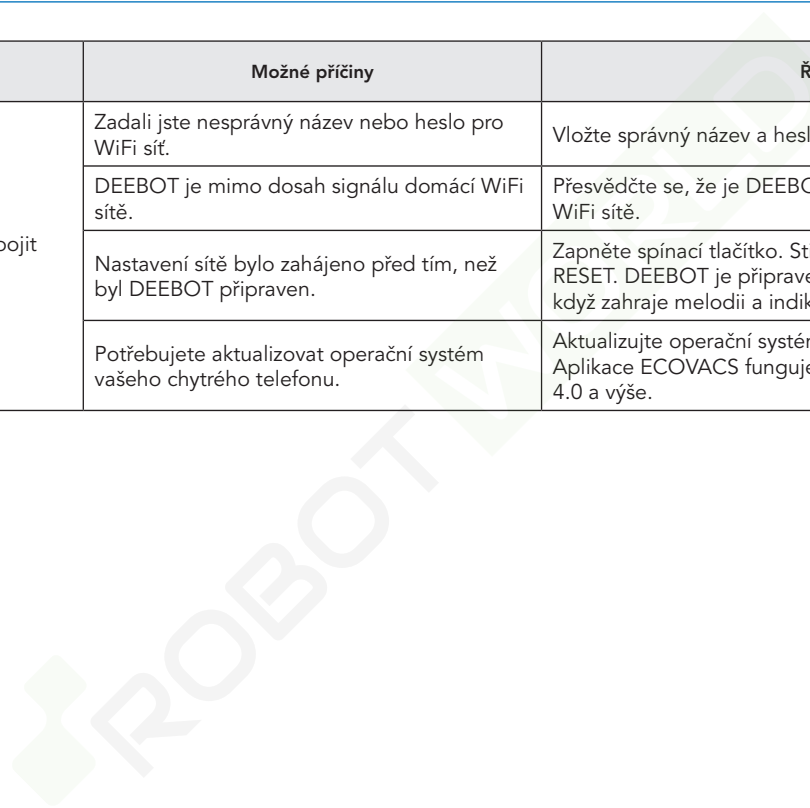

7. Technické údaje

Model	DX9G		
Jmenovitý vstup	20 V $\overline{=}$, 1 A		
Model dobíjecí stanice	CH1822		
Jmenovitý vstup	100-240 V \sim , 50-60 Hz, 0,5 A	Jmenovitý výstup	20 V $\overline{=}$, 1 A
Laser	Max výkon (mW)	2,5 mW	
	Frekvence (KHz)	1,8 KHz	
	Rychlost otáčení (kruh/min.)	300 \pm 5 ot/min	
Kmitočtové pásmo	2.400~2.4835 GHz		
Výkon ve vypnutém režimu	Méně než 0,50 W		
Spotřeba v pohotovostním režimu při zapojení do sítě	Méně než 2,00 W		

Maximální výkon WIFI modulu je méně než 100 mW.

Poznámka: Technologie a design se v rámci neustálého zlepšování produktu může změnit.

Ecovacs Robotics Co., Ltd

No. 18 You Xiang Road, Wuzhong District, Suzhou City,
Jiangsu Province, P.R.China

www.robotworld.cz

DX9G-EU01-IM2019R02