

Uživatelský manuál pro tyčový vysavač Concept VP 4200

CZ



PODĚKOVÁNÍ

Děkujeme Vám, že jste si zakoupili výrobek značky Concept a přejeme Vám, abyste byli s naším výrobkem spokojeni po celou dobu jeho používání.

Před prvním použitím prostudujte pozorně celý návod k obsluze a potom si jej uschovejte. Zajistěte, aby i ostatní osoby, které budou s výrobkem manipulovat, byly seznámeny s tímto návodem.

Technické parametry	
Napětí akumulátoru	DC 14,4 V
Napětí nabíjecího adaptéru	vstup: AC 100–240 V ~ 50/60 Hz výstup: DC 17,5 V, 1 A
Příkon	15 W
Hlučnost	max. 80 dB
Sací výkon	≥ 3 kPa
Doba úplného nabíjení	cca 2,5 h
Doba provozu	cca 20 min.

DŮLEŽITÁ BEZPEČNOSTNÍ UPOZORNĚNÍ

- Nepoužívejte spotřebič jinak, než je popsáno v tomto návodu.
- Ověřte, zda připojované napětí odpovídá hodnotám na typovém štítku nabíjecího adaptéru.
- Nenechávejte spotřebič bez dozoru, pokud je zapnutý.
- Při vypořádání nabíjecího adaptéru ze zásuvky elektrického napětí nikdy netahejte za přívodní kabel, ale uchopte nabíjecí adaptér a tahem jej vypojte.
- Nedovolte dětem a nesvéprávným osobám se spotřebičem manipulovat, používejte ho mimo jejich dosahu.
- Dbejte zvýšené opatrnosti, pokud je spotřebič používán v blízkosti dětí.
- Nedovolte, aby byl spotřebič používán jako hračka.
- Nepoužívejte jiné příslušenství, než je doporučeno výrobcem.
- Nepoužívejte nabíjecí adaptér s poškozeným přívodním kabelem či zástrčkou, nechte závadu neprodleně odstranit autorizovaným servisním střediskem.
- Držte spotřebič stranou od zdrojů tepla, jako jsou radiátory, trouby a podobně. Chraňte jej před přímým slunečním zářením, vlhkostí.
- Nesahejte na spotřebič vlhkýma nebo mokřýma rukama.
- Nevkládejte žádné předměty do otvorů. Nepoužívejte spotřebič, je-li ucpán jakýkoli jeho otvor.
- Dbejte zvýšené opatrnosti při vysávání na schodech.
- Jestliže dojde k ucpání sacího otvoru spotřebiče, vypněte spotřebič a odstraňte nečistoty před dalším zapnutím.
- Při nasazování příslušenství, během čištění nebo v případě poruchy vypněte spotřebič a vypojte nabíjecí adaptér ze zásuvky elektrického napětí.
- Spotřebič je vhodný pouze pro použití v domácnosti, není určen pro komerční použití.
- Nevysávejte nic hořícího, jako jsou cigarety, zápalky nebo horký popel.
- Nepoužívejte spotřebič ve vlhkých místnostech, nevysávejte hořlavé kapaliny (jako je benzin) a nepoužívejte spotřebič v prostorách, kde se tyto látky mohou vyskytovat.
- Nikdy nevysávejte bez filtrů vysavače. Při každém použití spotřebiče se ujistěte, že jsou filtry vysavače správně nasazeny.
- **Neponořujte přívodní kabel, nabíjecí adaptér nebo spotřebič do vody ani do jiné kapaliny.**

- Pravidelně kontrolujte spotřebič i přívodní kabel nabíjecího adaptéru z důvodu poškození. Nezapínejte poškozený spotřebič.
- Před čištěním a po použití spotřebič vypněte a nechte vychladnout.
- Před vysáváním odstraňte z vysávaného povrchu velké či ostré předměty, které by mohly poškodit některý filtr vysavače.
- Nepoužívejte spotřebič se znečištěnými filtry.
- Nevhazujte akumulátor spotřebiče do ohně a nevystavujte ho teplotám nad 40 °C.
- Nedotýkejte se poháněných pohyblivých částí spotřebiče během provozu.
- Neopravujte spotřebič sami. Obratě se na autorizovaný servis.
- Tento spotřebič mohou používat děti ve věku 8 let a starší a osoby se sníženými fyzickými či mentálními schopnostmi nebo nedostatkem zkušeností a znalostí, pokud jsou pod dozorem nebo byly poučeny o používání spotřebiče bezpečným způsobem a rozumí případným nebezpečím. Čištění a údržbu prováděnou uživatelem nesmějí provádět děti, pokud nejsou starší 8 let a pod dozorem. Děti mladší 8 let se musí držet mimo dosah spotřebiče a jeho přívodu. Děti si se spotřebičem nesmějí hrát.

Nedodržíte-li pokyny výrobce, nemůže být případná oprava uznána jako záruční.

POPIS VÝROBKU

- 1 Rukojeť
- 2 Nabíječka
- 3 Tělo spotřebiče
- 4 Ruční vysavač
- 5 Štěrbinová hubice
- 6 Sací hubice
- 7 Nádržka na vodu
- 8 Mop

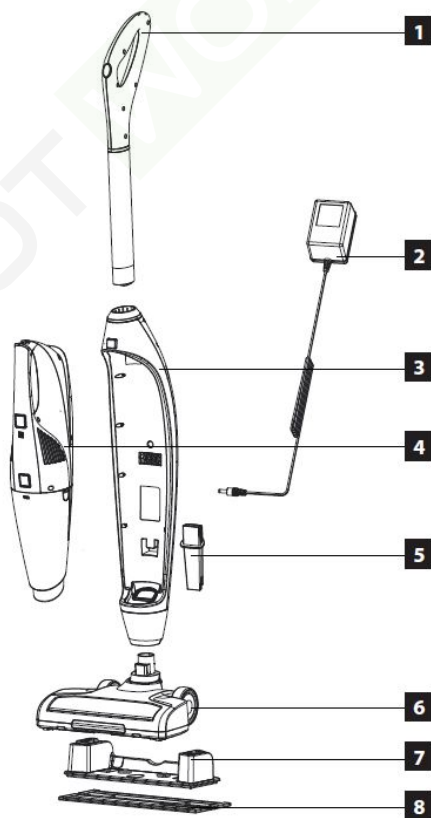

NÁVOD K OBSLUZE

PŘED PRVNÍM POUŽITÍM

1. Zasuňte trubici s rukojetí do těla spotřebiče.
2. Nasadte tělo vysavače do sací hubice.
3. Vložte do těla vysavače ruční vysavač.
4. Do těla vysavače vložte štěrbinovou hubici.

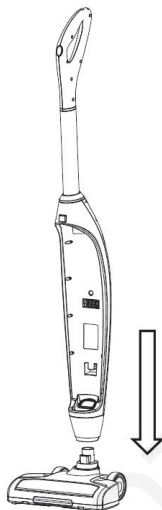
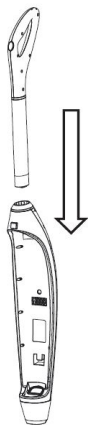

POSTUP NABÍJENÍ

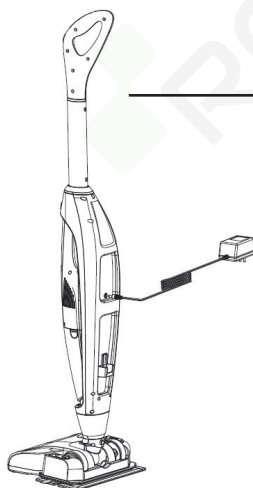

1. Vložte ruční vysavač do těla vysavače a začněte nabíjet.

2. Ruční vysavač lze nabíjet i samostatně.

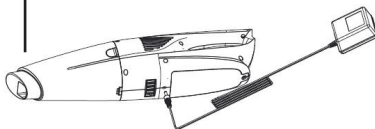

Pokud modrá dioda začne v průběhu vysávání blikat, znamená to, že baterie je vybitá a vysavač je třeba nabít.

1. Stiskněte tlačítko na rukojeti vysavače a spotřebič vypněte.
2. Vypojte zástrčku spotřebiče ze zásuvky.
3. Připojte konektor nabíječky do otvoru akumulátoru v těle vysavače.
4. Modrá dioda bude blikat, což značí, že se spotřebič nabíjí normálně.
5. Jakmile přestane modrá dioda blikat a začne nepřetržitě svítit, baterie je plně nabitá.
6. Odpojte nabíječku od akumulátoru a uložte ji na bezpečné místo.
7. Ruční vysavač lze nabít ve chvíli, kdy je nasazený na těle vysavače, i samostatně.

Pozor:

Nelijte do otvoru pro nabíjení na těle spotřebiče vodu, mohlo by to celý spotřebič poškodit. Spotřebič neskladujte ani nenabíjejte v místě, kde je teplota nižší než 0 °C nebo naopak vyšší než 40 °C. V opačném případě byste přístroj mohli poškodit.

V průběhu nabíjení se teplota spotřebiče může zvýšit, to je normální jev.

POUŽITÍ

(pro ruční vysavač)

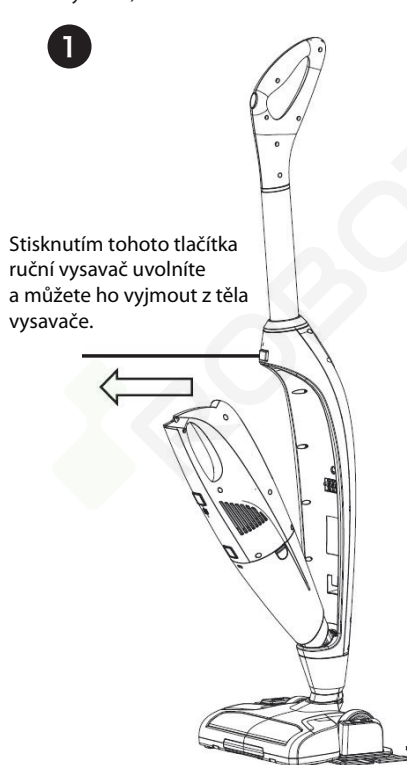

2 Tlačítkem spotřebič zapnete nebo vypnete.

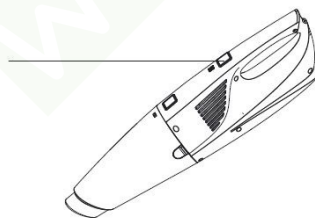

3

Nasadte do ručního vysavače štěrbinovou hubici.

4

A můžete začít vysávat.

POUŽITÍ

(pro celý vysavač se zasunutým ručním vysavačem)

Jedním stisknutím tlačítka vysavač zapnete, rozsvítí se LED dioda na ručním vysavači a sací hubice a vysavač začne vysávat. Druhým stiskem spustíte rotační kartáč.

Jakmile je ruční čistič zasazený do těla hlavního vysavače, nemá toto tlačítko žádnou funkci.

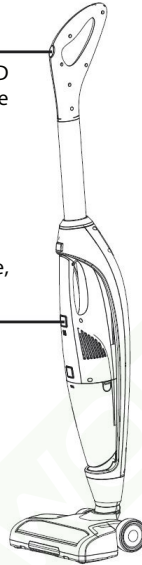
**POUŽITÍ**

(funkce mopu)

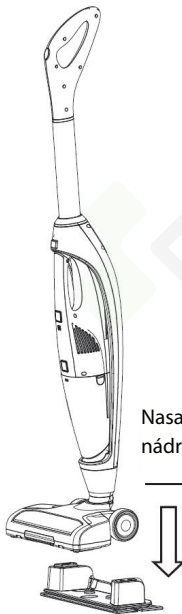

Nasadte na sací hubici nádržku na vodu.

Sešlápnete-li toto tlačítko, voda z nádržky na vodu navlhčí mop.

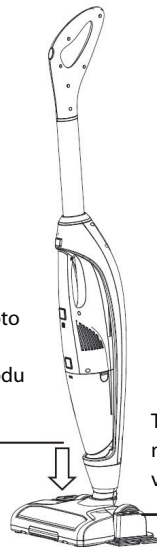

Tímto otvorem můžete doplňovat vodu.

POUŽITÍ

(vyprázdnění nádoby na nečistoty)

- 1** Stiskněte toto tlačítko.



- 2** Uvolněte nádobku na nečistoty.

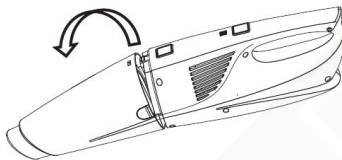

- 3** Vyndejte filtr.

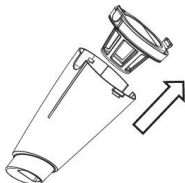

- 4** Vyprázdněte nádobku na nečistoty.

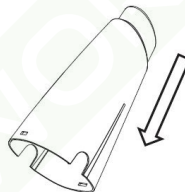
**POUŽITÍ**

(čištění)

- 1** Vyndejte filtr i s držákem.

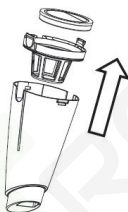

- 2** Filtr i držák vyčistěte, obojí je omyvatelné.

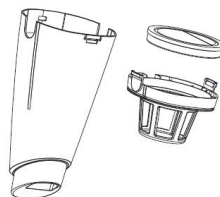

- 3** Vyndejte rotační kartáč.

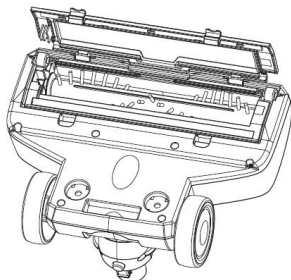

- 4** Vyčistěte rotační kartáč.



Jsou-li na kartáči vlasy, vyjměte z něj středovou tyčku a pomocí nože či nůžek vlasy odstříhnete a tyčku vyčistěte.

VÝMĚNA BATERIE

1. Odšroubujte šroub na spodní části přístroje.

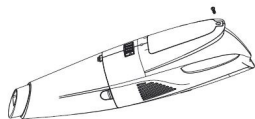

2. Sundejte kryt baterie.

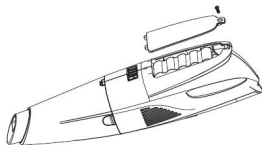

3. Vyndejte baterii.

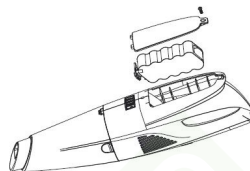

ŘEŠENÍ POTÍŽÍ

Předtím, než poneseš nefunkční spotřebič do autorizovaného servisu, si přečteš tento návod k obsluze a zkontroluješ následující body:

Problém	Příčina	Řešení
Pracovní doba vysávání se zkracuje.	Snížila se kapacita baterie.	Kontaktujte prodejce a baterii vyměňte.
Kontrolní dioda svítí pouze 30 sekund.	Energie z baterie je neefektivní.	Je třeba baterii nabít.
V průběhu nabíjení bliká kontrolní dioda zvýšenou frekvencí (rychleji).	Porucha nabíjení.	Kontaktujte prodejce.
Kontrolní dioda bliká zvýšenou frekvencí (rychleji).	Rotační kartáč je zablokovaný.	Vyčistěte rotační kartáč.
Kontrolní dioda bliká zvýšenou frekvencí (rychleji).	Baterie se přehřívá (kontrola proti přehřátí).	Přestaňte vysávat a nechte vysavač vychladnout.

PŘÍSLUŠENSTVÍ

- 1 Dlouhá štěrbinová hubice
- 2 Hubice na čalounění
- 3 Hubice s kartáčkem
- 4 Krátká štěrbinová hubice



OCHRANA ŽIVOTNÍHO PROSTŘEDÍ

- Preferujte recyklaci obalových materiálů a starých spotřebičů.
- Krabice od spotřebiče může být dána do sběru tříděného odpadu.
- Plastové sáčky z polyetylénu (PE) odevzdejte do sběru materiálu k recyklaci.

Recyklace spotřebiče na konci jeho životnosti



Symbol na výrobku nebo jeho balení udává, že tento výrobek nepatří do domácího odpadu. Je nutné odvézt ho do sběrného místa pro recyklaci elektrického a elektronického zařízení. Zajištěním správné likvidace tohoto výrobku pomůžete zabránit negativním důsledkům pro životní prostředí a lidské zdraví, které by jinak byly způsobeny nevhodnou likvidací tohoto výrobku. Podrobnější informace o recyklaci tohoto výrobku zjistíte u příslušného místního úřadu, služby pro likvidaci domovního odpadu nebo v obchodě, kde jste výrobek zakoupili.

Likvidace akumulátorů a bateriových článků

Pokud spotřebič obsahuje akumulátor nebo bateriový článek, obsahují tyto součásti látky, které při svém rozpadu mohou škodit životnímu prostředí. Před likvidací spotřebiče nebo výměně akumulátoru, příp. bateriového článku je třeba původní součást vyjmout a odevzdat na vhodném sběrném místě.

POZOR!

Akumulátor nebo bateriový článek:

- **Nikdy nevhazujte do ohně!**
- **Nikdy nerozebírejte!**
- **Nikdy nezkratujte jeho vývody!**

Pokud by došlo k vytečení poškozeného akumulátoru nebo bateriového článku, uvolněný roztok má zásaditý charakter. Při potřísnění pokožky ji ihned jemně omyjte vodou a mýdlem a vyhledejte lékařské ošetření.



Tento výrobek splňuje veškeré základní požadavky směrnic EU, které se na něj vztahují.

Změny v textu, designu a technických specifikacích se mohou měnit bez předchozího upozornění a vyhrazujeme si právo na jejich změnu.