

 [®]
CleanMate

Robotický vysavač

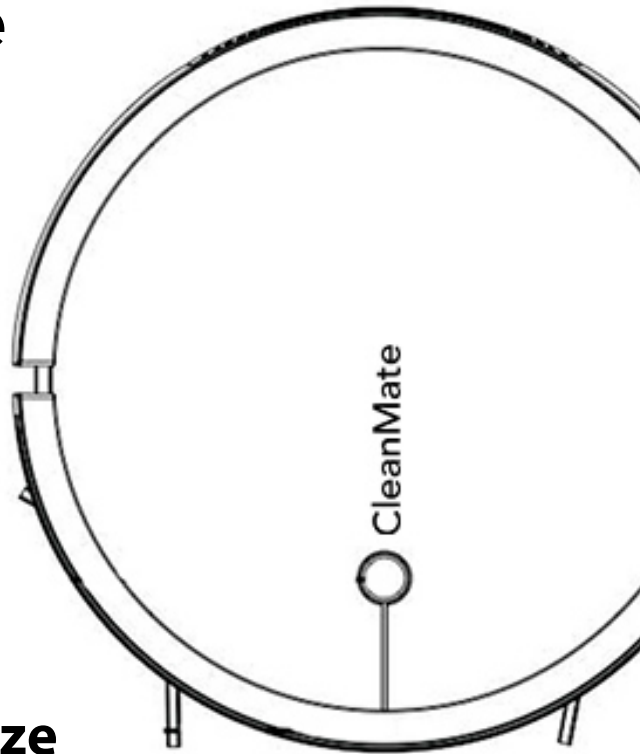

Návod k obsluze

Model RV500 series

verze 6.18

Obsah

Obsah balení	2
Bezpečnostní instrukce.	3
Popis vysavače	4
Popis příslušenství.	4
Příprava před uklízením	6
Automatická nabíjecí základna	7
Nabíjení baterie	7
Obsluha vysavače	8
Výběr uklízeního režimu	8
Nastavení hodin	10
Nastavení plánovače úklidu.	10
Nastavení odloženého startu	11
Čištění a údržba	12
Prachová nádobka se zásobníkem vody	14
Výměna baterie	15
LED kontrolka.	15
Zvukový signál vysavače.	15
FAQ (často kladené otázky)	16
Technické údaje	17



Prohlášení o shodě. Výrobek odpovídá požadavkům Evropské unie (EU).



Veškeré elektrické a elektronické výrobky musí být likvidovány odděleně od komunálního odpadu prostřednictvím určených sběrných míst. Ekologická likvidace tohoto zařízení je zajištěna v rámci kolektivního systému Retela (www.retela.cz).

Použité baterie nebo akumulátory nepatří do netříděného odpadu, můžete je bezplatně odevzdávat na mnoha místech, která jsou označena jako „místa zpětného odběru“ společností ECOBAT (www.ecobat.cz).



Značka ZELENÝ BOD je ochrannou známkou. Označení obalu značkou ZELENÝ BOD znamená, že za tento obal byl uhrazen finanční příspěvek organizaci zajišťující zpětný odběr a využití obalového odpadu v souladu se Směrnicí ES 94/62 (www.ekokom.cz).

OBSAH BALENÍ

- Robotický vysavač
- Baterie (uvnitř vysavače)
- Nabíjecí základna
- Adaptér
- 3x boční kartáček
- Ochranná páska
- Dálkové ovládání
- 1x mop z mikrovlákna
- Návod

Bezpečnostní instrukce

Pečlivě si prostudujte návod k obsluze před používáním výrobku a ponechte si jej pro další použití, abyste předešli případným zraněním či zničení výrobku.

- Výrobek je určen pouze pro domácí použití a uvnitř budov. Používejte výrobek při běžných pokojových teplotách v rozmezí 0°C až 30°C (ne nižších či vyšších).
- Výrobek je elektrické zařízení. Nesmí být používán ve vlhkých či mokrych prostorách. Při kontaktu s vlhkem se zničí vnitřní elektronické vybavení výrobku. Nepoužívejte výrobek k úklidu okolo bazénů.
- Před použitím výrobku odklidte všechny nevhodné předměty z podlahy. Musíte odklidit všechny věci, které by se mohli zamotat do rotačního kartáče či by mohli ucpat sací otvor na spodu výrobku jako jsou např. kreditní karty, kabely, oblečení, části hraček a her atd.
- Výrobek není hračka, nenechte děti si s ním hrát nebo jej obsluhovat bez dozoru odpovědné osoby.
- Nesedějte si ani nestoupejte na výrobek. Nenechávejte děti či domácí mazlíčky bez dozoru s výrobkem.
- Nevysávejte hořící nedopalky cigaret, doutnajících popel apod.
- Nepoužívejte vysavač pro uklízení hořlavých a vysoce těkavých látek jako je např. benzín či líh.
- Nikdy nezakrývejte větrací otvory vysavače, předejdete tak zničení výrobku.
- Nepoužívejte rozbítý či poničený výrobek.
- S vysavačem používejte pouze originální baterii, adaptér a automatickou nabíječku základnu od výrobce vysavače.
- Automatickou nabíječku základnu ani adaptér nepoužívejte venku a ve vlhku, může dojít k úrazu elektrickým proudem.
- Pokud máte vlhké ruce, nedotýkejte se adaptéru, kabelu ani el. zástrčky.
- Dodržujte zásady platné pro bezpečné používání elektrických přístrojů, abyste předešli případným zraněním či jinému nebezpečí.
- Igelitové obaly ukládejte mimo dosah dětí.
- Pokud vysavač nepoužíváte delší dobu, i přesto jej nabíjete min. 1x měsíčně, jinak dojde k snížení životnosti baterie.
- Před čištěním vysavače a jeho součástí vypněte nejprve výrobek vypínačem na jeho horní straně.
- Pokud máte v domácnosti schody nebo jiné vyvýšené prostory, při prvním použití výrobku jej sledujte a v případě nutnosti použijte fyzickou překážku, aby se výrobek nedostal ke hraně schodiště (v případě zaoblených hran schodů, tmavých podlah apod. mohou hůře reagovat senzory na spodní straně výrobku).
- Nikdy nepoužívejte výrobek bez vložené nádobky na prach a filtru. Může dojít ke zničení výrobku.

Popis vysavače

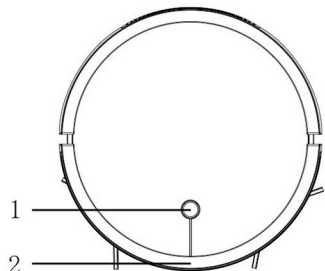

1. Hlavní vypínač / START-STOP tlačítko + LED kontrolka
2. Non-Collided senzor nárazníku
3. Hnací kolo
4. Senzor proti pádu

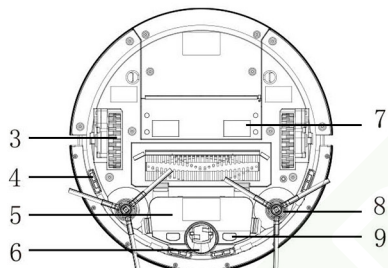

5. Kryt baterie
6. Přední vodící kolo
7. Prachová nádobka
8. Boční kartáček
9. Nabíjecí kontakty

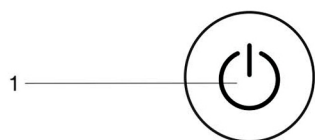

1. Tlačítko Hlavní vypínač a zároveň START-STOP

Nabíjecí základna

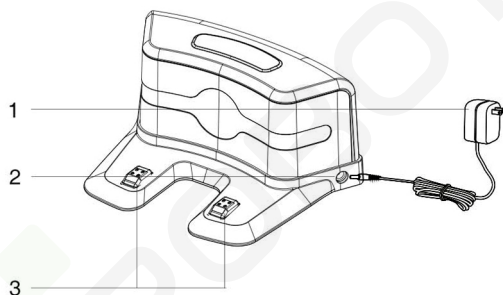

1. Adaptér
2. Konektor adaptéru
3. Nabíjecí kontakty

Prachová nádobka

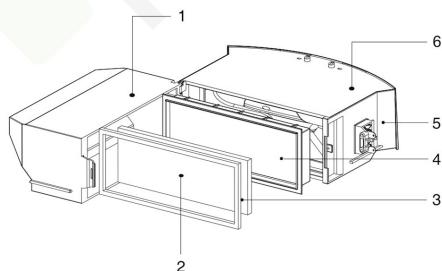

1. Zásobník na nečistoty
2. Filtr na hrubé nečistoty
3. Těsnění
4. HEPA filtr
5. Sací motor
6. Kryt sacího motoru

Příslušenství

Dálkové ovládání

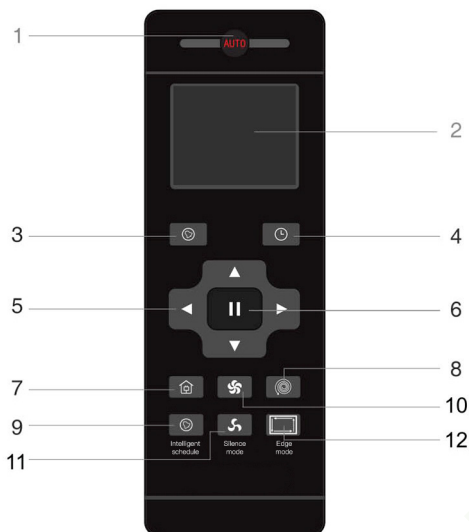

1. Tlačítko AUTO
2. Displej
3. Tlačítko SCHEDULING (plánovač)
4. Tlačítko HODINY
5. Tlačítka směrů
6. Tlačítko PAUZA
7. Tlačítko CHARGING
8. Tlačítko SPOT
9. Tlačítko SCHEDULING (odložený start)
10. Tlačítko SÁNÍ (zvýšení výkonu)
11. Tlačítko SÁNÍ (snížení výkonu)
12. Tlačítko EDGE (podél rohů)

CZ

Ochranná páska

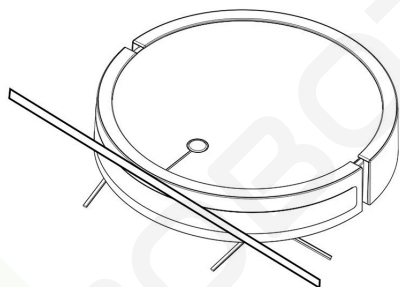

Součástí balení je ochranná páska na nárazník. Pásku můžete nalepit na nárazník robota, abyste eliminovali poškození jemného nábytku či předmětů v domácnosti.

Příprava před uklízením

- Před uklízením odklidte z podlahy předměty, které se dají snadno převrhnout a předměty, které by se mohli namotat na rotační a boční kartáče (např. vázy, kabely atd.).
- Zahněte třásně koberce pod koberec a nenechávejte na podlaze žádné oblečení, závěsy, přehozy atd.

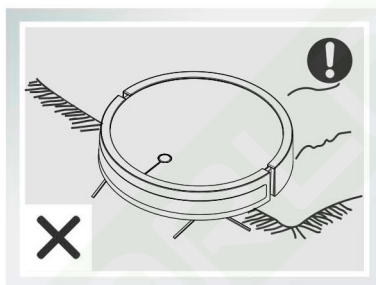
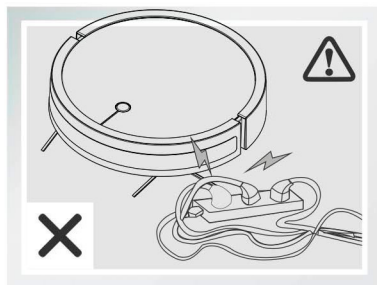

- Zablokujte vysavači přístup do míst, kde by se mohl zachytit.
- Uvolněte prostor podlahy při úklidu, aby došlo k úklidu všech míst podlahy.

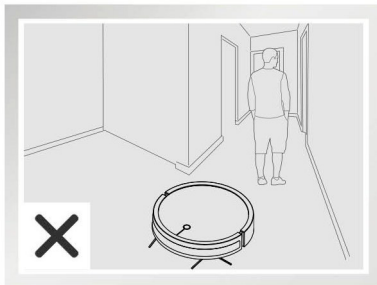
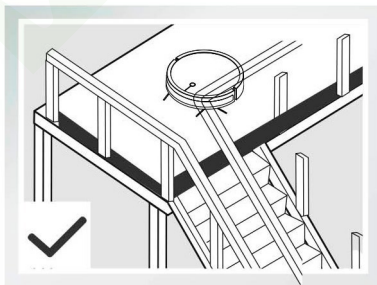
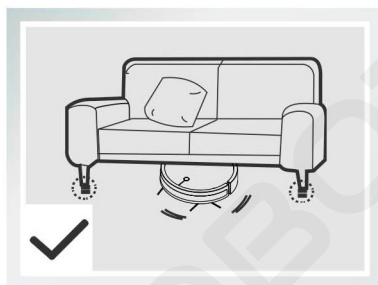

Automatická nabíjecí základna

Umístěte a zapojte základnu v uklízené místnosti

- Základnu umístěte přímo ke zdi (stojná noha základny se musí zdi dotýkat) a prostor okolo základny nalevo a napravo musí být alespoň 1 m a před základnou alespoň 2 m (viz obrázek). Doporučujeme umístit základnu na tvrdou podlahu, ne na koberec, z důvodu správného napojení vysavače na kontakty základny.
- Připojte základnu do el. sítě pomocí adaptéru, který je součástí balení. Nejprve zapojte adaptér do konektoru na boku základny, a poté zapojte adaptér do el. zásuvky.
- Nenechávejte okolo základny volně ležet žádné kabely, ani kabel od adaptéru.
- Po zapojení základny do el. sítě je připravena k nabíjení vysavače.

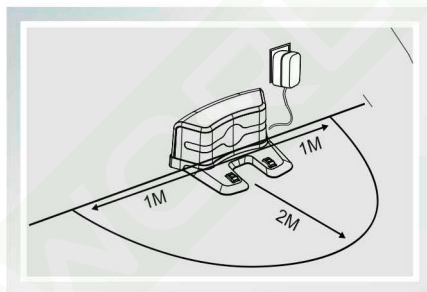
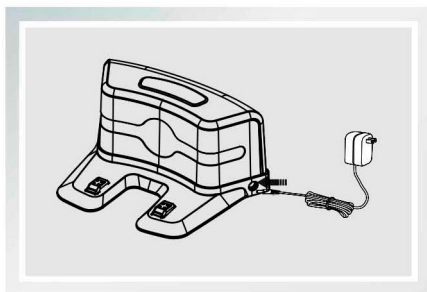

Nabíjení baterie

UPOZORNĚNÍ! Před prvním použitím vysavače nechte baterii plně nabít.

Nabíjení před prvním použitím

- Zapněte vysavač Hlavním vypínačem.
- Položte robotický vysavač do nabíjecí základny. Nabíjecí kontakty vysavače se musí dotýkat nabíjecích kontaktů základny.
- LED kontrolka začne blikat růžově - baterie se nabíjí.
- Baterie se musí plně nabít, než budete vysavač používat. Baterie je plně nabitá, pokud LED kontrolka svítí modře.
- Pro lepší činnost baterie doporučujeme nechat poprvé baterii nabíjet 12 hodin.

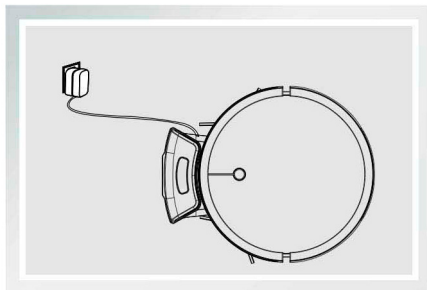

Obsluha vysavače

ZAHÁJENÍ ÚKLIDU

- Zapněte vysavač Hlavním vypínačem na těle vysavače. Tlačítko přidržte několik sekund, dokud se nerozsvítí LED modře.
- Stiskněte znovu krátce Hlavní vypínač/START na vysavači nebo tlačítko AUTO na dálkovém ovládní. Vysavač zahájí automatický úklid podlah.

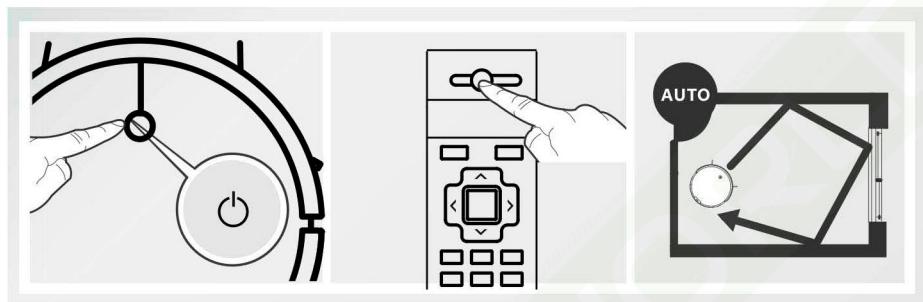

- Pro výběr jiného uklízacího režimu postupujte dle instrukcí dále v návodu.
- Vysavač se může v průběhu úklidu občas zastavit, neboť kalkuluje další pohyb v průběhu automatického úklidu.

UPOZORNĚNÍ! Pokud potřebujete vysavač vypnout, přidržte Hlavní vypínač několik sekund, dokud nezhasne LED kontrolka a vysavač 1x pípne.

PAUZA

- Stiskem Hlavního vypínače /START na těle robota nebo tlačítkem PAUZA na dálkovém ovládní přerušíte úklid.
- Stiskem tlačítka AUTO na dálkovém ovládní bude robot pokračovat v úklidu.

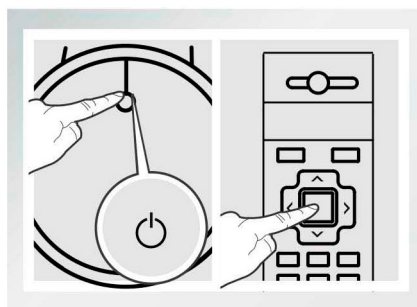

VÝBĚR ÚKLÍZECÍHO REŽIMU

Vysavač nabízí několik druhů uklízacích režimů, které můžete navolit pomocí dálkového ovládní.

TIP:

Při zvolení režimu AUTO vysavač uklidí celou plochu podlahy.

Vysavač musí být zapnutý Hlavním vypínačem a kontrolka LED musí svítit modře, aby vysavač mohl začít uklízet.

Režim AUTO

Při výběru režimu AUTO bude vysavač uklízet celou plochu střídáním různých druhů pohybů. Je tak zajištěn komplexní úklid.

Zvýšení/snížení sacího výkonu

Pomocí dálkového ovládání můžete nastavit vyšší či nižší sací výkon. Při nižším sacím výkonu je robot tišší a spotřebuje méně energie. Vyšší sací výkon je vhodné použít při úklidu koberců.

1. Pro zvýšení sacího výkonu stiskněte tlačítko **SÁNÍ** (zvýšení sacího výkonu)
2. Pro snížení sacího výkonu stiskněte tlačítko **SÁNÍ** (snížení sacího výkonu)

Po skončení úklidu se robot vždy vrací do továrního nastavení sacího výkonu.

Režim SPOT

Při výběru režimu SPOT bude vysavač uklízet prostor o průměru 2 m. Nejprve od středu k okrajům a poté od okrajů ke středu prostoru. Po skončení úklidu se vysavač zastaví v místě, kde úklid zahájil.

Režim EDGE

Při výběru režimu EDGE bude vysavač uklízet podél stěn, rohů a nábytku. Po skončení úklidu se vrátí zpět do nabíjecí základny.

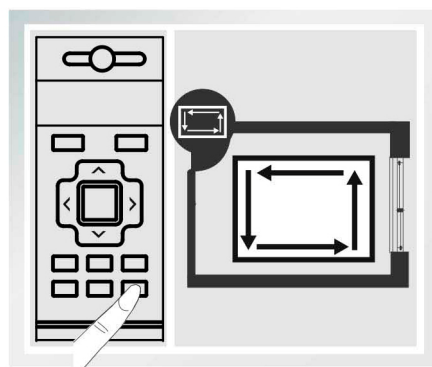
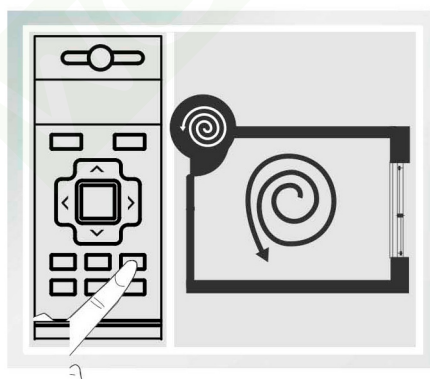
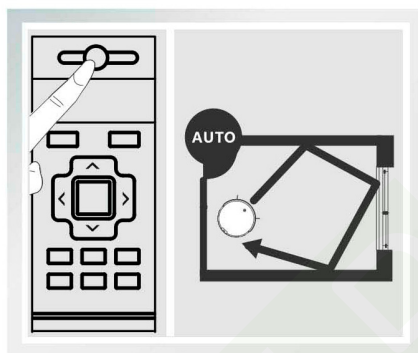

Tlačítko CHARGING

Při vybití baterie se vysavač sám vrátí do nabíjecí základny, pokud je zapnutá a umístěná v uklízené místnosti.

Stiskem tlačítka CHARGING na dálkovém ovládnání přerušíte úklid a vysavač začne hledat nabíjecí základnu.

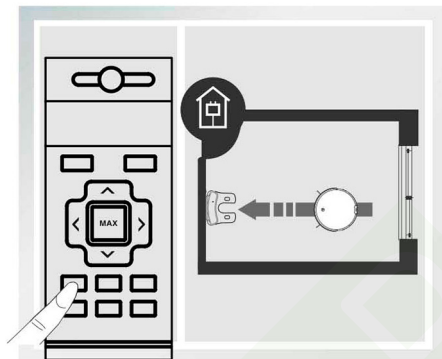

NASTAVENÍ HODIN

- Stiskněte tlačítko HODINY na dálkovém ovládnání. Začne blikat ikona hodin na displeji.
- Stiskem šipky nahoru či dolů nastavíte správnou hodinu.
- Stiskněte šipku doprava a začne blikat ikona minut.
- Stiskem šipky nahoru či dolů nastavíte správné minuty.
- **Nastavení hodin potvrďte stiskem tlačítka HODINY.** Správný čas je uložen.

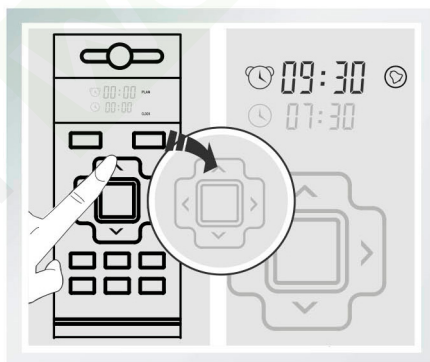
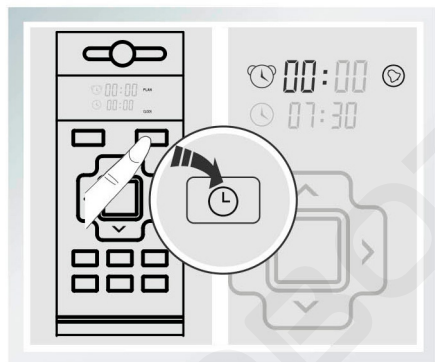

UPOZORNĚNÍ! Po výměně baterií v dálkovém ovládnání musíte opět nastavit hodiny.

NASTAVENÍ PLÁNOVAČE ÚKLIDU

- Stiskněte tlačítko SCHEDULING (plánovač) na dálkovém ovládnání. Začne blikat ikona hodin na displeji.
- Stiskem šipky nahoru či dolů nastavíte správnou hodinu.
- Stiskněte šipku doprava a začne blikat ikona minut.
- Stiskem šipky nahoru či dolů nastavíte správné minuty.
- **Nastavení plánovače potvrďte stiskem tlačítka SCHEDULING (plánovač).** Plánovač úklidu je uložen.

VYSAVAČ BUDE UKLÍZET KAŽDÝ DEN VE STEJNÝ ČAS, KTERÝ JSTE ULOŽILI DO PLÁNOVAČE.

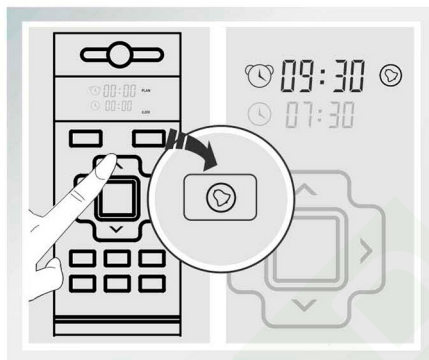
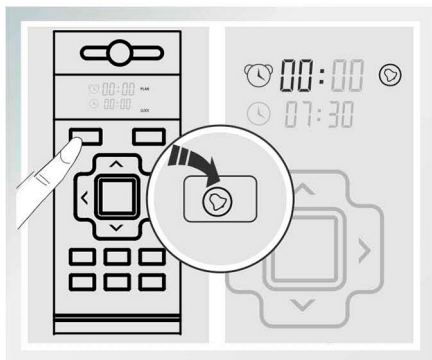

NASTAVENÍ ODLOŽENÉHO STARTU

- Ujistěte se, že jste nastavili správný čas na dálkovém ovládnání.
- Stiskněte tlačítko SCHEDULING (odložený start) na dálkovém ovládnání. Vysavač začne uklízet za 24 hodin od aktuálního času.
- Jedná se o jednorázový úklid, vysavač nebude uklízet opakovaně, pokud opět nenastavíte odložený start pomocí dálkového ovládnání.

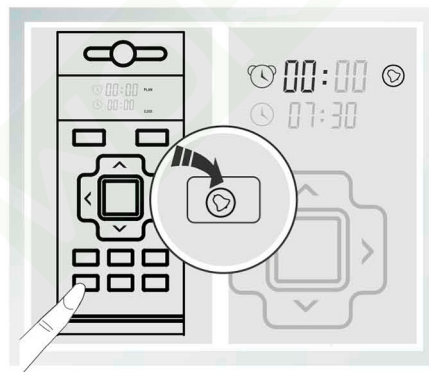

ZRUŠENÍ PLÁNOVAČE ÚKLIDU ČI ODLOŽENÉHO STARTU

Stiskněte a přidržte po dobu 3 sekund tlačítko SCHEDULING (plánovač) nebo SCHEDULING (odložený start) na dálkovém ovládnání, podle toho, které nastavení chcete zrušit.

UPOZORNĚNÍ! Po výměně baterií v dálkovém ovládnání musíte opět nastavit plánovač úklidu.

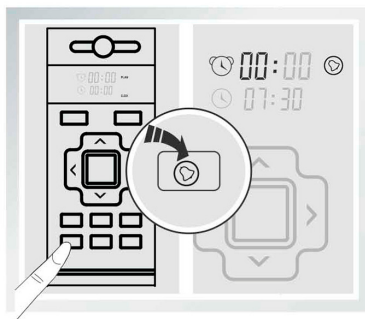
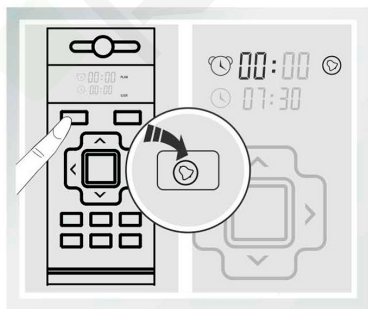

ČIŠTĚNÍ A ÚDRŽBA

Aby vysavač CleanMate fungoval vždy správně, je zapotřebí dodržovat jeho pravidelné čištění a údržbu. Před čištěním vysavače jej vypněte Hlavním vypínačem.

Po skončení každého úklidu proveďte následující jednoduchou údržbu vysavače:

- Vysypte nádobku na prach a očistěte prachový filtr.
- Zkontrolujte, zda je čistý sací otvor.
- Očistěte boční kartáčky a rotační kartáč od namotaných vlasů a dalších nečistot.
- Zkontrolujte, zda jsou větrací otvory na zadní straně vysavače čisté, bez jakýchkoliv nečistot či jiných předmětů.
- Zkontrolujte, zda jsou senzory proti pádu vysavače na jeho spodní straně čisté, bez jakýchkoliv nečistot či jiných předmětů.

PRACHOVÁ NÁDOBKA A FILTR

- Ujistěte se, že je vysavač vypnut Hlavním vypínačem.
- Stiskněte tlačítko a vysuňte prachovou nádobku z vysavače směrem dozadu.
- Otevřete prachovou nádobku odjištěním zámku na jejím levém boku.
- Vysypte obsah nádobky do koše na odpadky. Nádobku můžete vytřít vlhkým hadříkem.
- Vyndejte z nádobky filtr a očistěte jej vyklepáním nebo vysátím. Filtr nečistěte vodou.
- Vložte zpět do nádobky filtr, zavřete pevně nádobku a vložte ji zpět do vysavače.

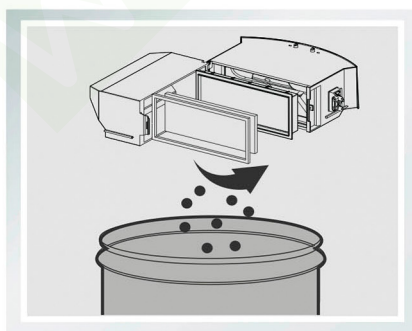
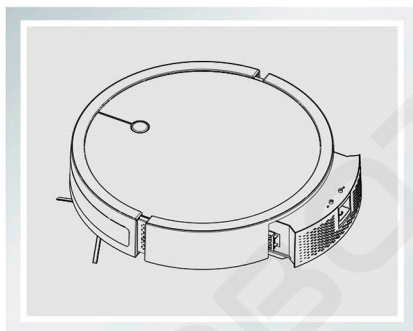

UPOZORNĚNÍ! Nikdy nepoužívejte vysavač bez nádobky či vloženého filtru. Může dojít ke zničení výrobku. Filtr vyměňte za nový každé 3 měsíce, při jeho mechanickém poškození ihned.

HLAVNÍ KARTÁČ

- Ujistěte se, že je vysavač vypnut Hlavním vypínačem.
- Kartáč je chráněn ochrannou mřížkou. Uchopte přední část mřížky a odklopte ji směrem vzhůru.
- Vyměňte kartáč ven z vysavače a jednoduše odstraňte vlasy a další nečistoty.
- Před umístěním kartáče na původní místo suchým hadříkem vyčistěte sací otvor a prostor pro umístění kartáče ve vysavači.
- Umístěte kartáč zpět do vysavače. Nejprve jednu stranu kartáče s hranolkem vložte do uchycení kartáče, a poté volně položte druhou stranu kartáče do vysavače. Nakonec zavřete ochrannou mřížku kartáče, dokud neuslyšíte zacvaknutí „click“.

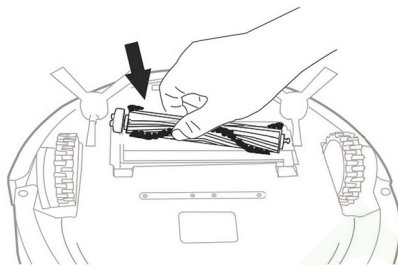
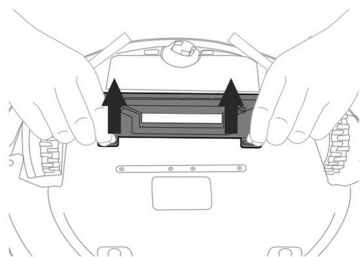

BOČNÍ KARTÁČKY

- Ujistěte se, že je vysavač vypnut Hlavním vypínačem.
- Uchopte boční kartáček a tahem směrem vzhůru jej vyndejte z vysavače.
- Odstraňte namotané vlasy a další nečistoty. Poté jej nasadte pevně zpět do vysavače.
- Stejným způsobem očistěte i druhý boční kartáček.

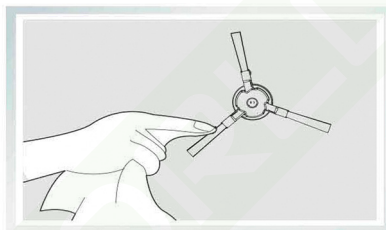

SENZORY

- Ujistěte se, že je vysavač vypnut Hlavním vypínačem.
- Očistěte 4 senzory na spodní straně vysavače od prachu a dalších nečistot jemným, suchým hadříkem či vatovou tyčinkou.

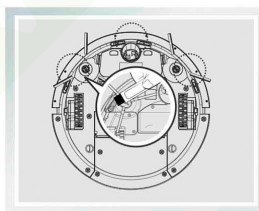

PŘEDNÍ VODÍCÍ KOLEČKO

- Ujistěte se, že je vysavač vypnut Hlavním vypínačem.
- Očistěte kolečko od namotaných vlasů a dalších nečistot, aby se volně točilo.

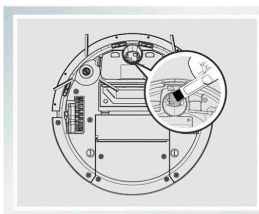

NABÍJECÍ KONTAKTY

- Ujistěte se, že je vysavač vypnut Hlavním vypínačem a nabíjecí základnu odpojte od elektrické sítě.
- Očistěte nabíjecí kontakty na vysavači i nabíjecí základně jemným, suchým hadříkem, případně jej jemně navlhčete čistým lihem.

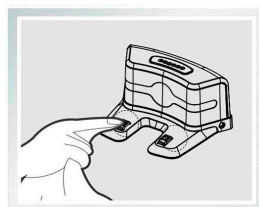

PRACHOVÁ NÁDOBKKA SE ZÁSOBNÍKEM VODY

Součástí prachové nádoby je také zásobník na vodu, který je umístěn v horní části nádoby. Vysavač můžete použít zároveň na vytírání, pokud do zásobníku nalijete čistou vodu. Voda prokapává skrze knoty do mopu.

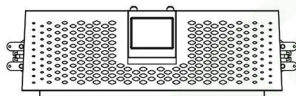
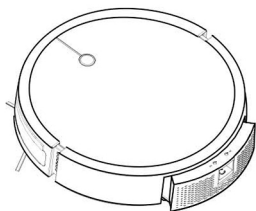

DOPLNĚNÍ VODY DO ZÁSOBNÍKU

- Vysuňte prachovou nádobku ven z vysavače.
- Na horní straně zásobníku na nečistoty je gumové víčko.
- Odklopte víčko zásobníku na vodu na straně, kde je zobrazena šipka.
- Nalijte opatrně do zásobníku čistou měkkou vodu.
- Pevně zavřete víčko zásobníku na vodu, aby se voda nevyliła.

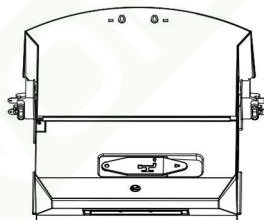

UPOZORNĚNÍ! Pokud máte tvrdou vodu, používejte do vysavače vodu destilovanou.

UPOZORNĚNÍ! Do zásobníku nalévejte pouze čistou vodu, bez jakýchkoliv mycích přípravků. Přípravek můžete jemně nanést na mop z mikrovlákna.

UMÍSTĚNÍ MOPU NA VYSAVAČ

- Otočte vysavač spodní stranou vzhůru.
- Za koly vysavače jsou suché zipy.
- Umístěte mop do zadní části vysavače tak, aby byly vykrojené části mopu umístěny za hnacími koly. Mop se nesmí dotýkat kol, neboť by vysavač špatně jezdil po podlaze.
- Přimáčkněte mop k suchým zipům.
- Po skončení čištění vyperte mop ručně, nebo jej můžete vyprat v pračce, bez použití aviváže.
- Nechte mop uschnout na rovném povrchu. Nesušte mop v sušičce prádla.

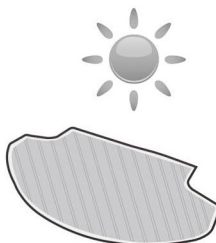

DŮLEŽITÉ UPOZORNĚNÍ

Pokud nebudete vysavač delší dobu používat (14 dní a více), nechte baterii plně nabít, a poté ji vyndejte z vysavače ven a uskladněte ji na suchém, temném a čistém místě. Pokud by baterie zůstala ve vysavači, dochází k jejímu vybíjení a snížení životnosti.

VÝMĚNA BATERIE

- Vypněte vysavač Hlavním vypínačem a otočte jej spodní stranou vzhůru.
- Opatrně odklopte kryt baterie. **POZOR** - na krytu baterie jsou připojené nabíjecí kontakty, které jsou spojené s vysavačem. Kontakty se nesmí poškodit či odlomit.
- Vyjměte opatrně baterii ven z vysavače směrem vzhůru.
- Rozpojte konektor od baterie ve vysavači.
- Vložte do vysavače novou baterii a zapojte konektor od baterie do vysavače.
- Při zavírání krytu baterie dejte pozor, abyste nezmáčkli drátky od baterie do krytu.
- Kryt musí pořádně zapadnout, zatlačte na něj, dokud neuslyšíte „Click“.
- Použitou baterii zlikvidujte na místech tříděného odpadu, nevyhazujte ji do komunálního odpadu.

LED kontrolka

Barva LED kontrolky	Význam
Růžová pulzuje	Nabíjení
Modrá svítí	Baterie je nabitá
Modrá bliká	Výběr režimu úklidu
Červená bliká	Error (problém)
Červená svítí	Baterie je vybitá
Modrá svítí/pulzuje	Probíhá úklid

Zvukový signál vysavače

Pokud vysavač vyhodnotí nějaký problém a potřebuje Vaši asistenci, vydá zvukový signál (pípání) a LED kontrolka bliká červeně. Po vyřešení situace stiskněte vždy krátce Hlavní vypínač.

Číslo	Pípnutí	Informace	Řešení
1	o	Vysavač je zaseknutý	Přeneste jej na volný prostor a stiskněte tlačítko AUTO
2	oo	Prachová nádobka	Nádobka je špatně umístěná ve vysavači nebo je hodně znečištěná včetně filtru.
3	ooo	Hnací kolo nebo boční kartáčky	Kola či boční kartáčky jsou zanesené nečistotou. Vyčistěte je.
4	oooo	Senzory proti pádu	Vyčistěte senzory od prachu a nečistot.

FAQ (často kladené otázky)

Situace	Důvod	Řešení
Vysavač se nenabíjí	Vysavač se špatně spojil s nabíjecí základnou.	Zkontrolujte, zda se nabíjecí kontakty vysavače dotýkají kontaktů na základně. Očistěte kontakty na vysavači i základně. Položte vysavač do základny ručně.
	Základna nenabíjí	Zkontrolujte, zda je základna správně připojená s adaptérem a el. zásuvkou. Zkontrolujte, zda jde el. proud.
	Baterii nelze nabít.	Reaktivujte baterii. Položte ručně vysavač do nabíjecí základny a nechte jej připojený 3 minuty. Poté jej odendejte z nabíjecí základny a opět jej položte do základny na 3 minuty. Toto opakujte celkem 3x. Nakonec nechte vysavač nabíjet 3-5 hodin, dokud LED kontrolka nesvíí modře.
Vysavač přestal uklízet	Vysavač je uvíznutý nebo se zamotal do kabelů či jiných předmětů.	Umístěte vysavač na volný prostor a očistěte jej od namotaných předmětů. Vypněte a zapněte jej Hlavním vypínačem.
Vysavač se vrací do základny příliš brzy	Pokud je baterie vybitá, vysavač se jede nabít.	Jedná se o normální stav a vše je v pořádku.
	Pokud jste zvolili jiný režim než AUTO, po jeho dokončení se vrací do základny nebo se zastaví.	Jedná se o normální stav a vše je v pořádku.
Vysavač nezačal pracovat v nastavený čas.	Vysavač je vypnutý.	Zapněte vysavač Hlavním vypínačem.
	Baterie je vybitá.	Vysavač musí být plně nabitý a v nabíjecí základně, aby začal pracovat v nastavený čas.
	Sací otvor, kartáče nebo kola jsou znečištěné.	Vyčistěte robota od všech nečistot, aby mohl pracovat. Postupujte dle návodu na údržbu vysavače a jeho částí.
Dálkové ovládání nefunguje. Jeho funkčnost je nastavena na vzdálenost max. 5 m ve volném prostoru.	Baterie v ovládání jsou vybité.	Vyměňte baterie za nové a umístěte je do ovládání správnou polaritou.
	Vysavač je vypnutý nebo je vybitá baterie.	Zkontrolujte, zda je vysavač zapnutý a nechte plně nabít baterii.
	Vysílací senzor je znečištěný.	Jemným suchým hadříkem očistěte senzor v přední části dálkového ovládání.
	Jiné zařízení blokuje signál od dálkového ovládání.	V okolí je jiné zařízení, které blokuje signál od dálkového ovládání k vysavači. Ovládejte vysavač z menší vzdálenosti.

Technické údaje

- Adaptér 20 Vdc 1000 mA
- Vstupní napětí 100 - 240 V~, 50-60 Hz
- Nabíjení 4 hod.
- Baterie Li-ION 2200 mAh
- Výdrž baterie 80-100 minut
- Spotřeba 30 W
- Hlučnost 65 dB
- Nádoba na prach 500 ml
- Zásobník na vodu 170 ml
- Dálk. ovládání IR s dosahem až 5 m
- Baterie v DO 2 ks typ LR03, AAA
- Rozměry 34,5 cm (průměr)
- Výška 8 cm
- Senzory 15 x IR
- Váha 3,5 kg
- Rozměry obalu 48 x 40 x 11,5 cm

POZNÁMKY: