

# CleanMate®

QQ-5 series

Robotický vysavač

CZ

## Návod k obsluze

Model QQ-5/ QQ-5S

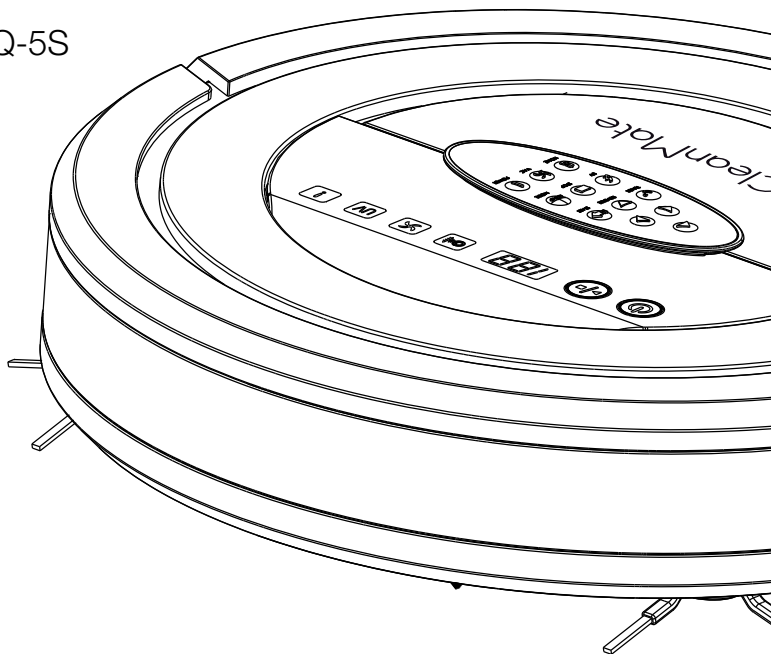

verze 5.13

# Bezpečnostní instrukce

Pečlivě si prostudujte návod k obsluze před používáním výrobku a ponechte si jej pro další použití, abyste předešli případným zraněním či zničení výrobku.

- Výrobek je určen pouze pro domácí použití a uvnitř budov.
- Výrobek je elektrické zařízení. Nesmí být používán ve vlhkých či mokrých prostorách. Při kontaktu s vlhkem se zničí vnitřní elektronické vybavení výrobku. Nepoužívejte výrobek k úklidu okolo bazénů.
- Před použitím výrobku odklidte všechny nevhodné předměty z podlahy. Musíte odklidit všechny věci, které by se mohli zamotat do rotačního kartáče či by mohly ucpat sací otvor na spodu výrobku jako jsou např. kreditní karty, kabely, oblečení, části hraček a her atd.
- Nesedejte si ani nestoupejte na výrobek. Nenechávejte děti či domácí mazlíčky bez dozoru s výrobkem.
- Nevysávejte hořící nedopalky cigaret, doutnající popel apod.
- Nepoužívejte vysavač pro uklízení hořlavých a vysoce těkavých látek jako je např. benzín či líh.
- Nikdy nezakrývejte větrací otvory vysavače, předejdete tak zničení výrobku.
- Nepoužívejte rozbitý či poničený výrobek.
- S vysavačem používejte originální baterii, nabíječku a automatickou nabíjecí základnu od výrobce vysavače.
- Automatickou nabíjecí základnu ani nabíječ nepoužívejte venku a ve vlhku, může dojít k úrazu elektrickým proudem.
- Pokud máte vlhké ruce, nedotýkejte se nabíječe, kabelu ani el. zástrčky.
- Dodržujte zásady platné pro bezpečné používání elektrických přístrojů, abyste předešli případným zraněním či jinému nebezpečí.
- Igelitové obaly ukládejte mimo dosah dětí.
- Pokud vysavač nepoužíváte delší dobu, i přesto jej nabíjete min. 1x měsíčně, jinak dojde k snížení životnosti baterie.
- Před čištěním vysavače a jeho součástí vyjměte nejprve z přístroje baterii.

## Upozornění!



Symbol na spodní straně vysavače CleanMate. Nikdy se nedívejte do zapnutého ultrafialového světla na spodní straně vysavače.



Symbol na spodní straně vysavače CleanMate. Nedotýkejte se holými rukama žárovky UV světla. Mastnota pokožky způsobí předčasné zhoršení funkce žárovky. Nepokoušejte se žárovku vyměnit. Pro výměnu žárovky kontaktujte autorizovaný servis.



# Obsah

Popis vysavače . . . . .	4
Obsah balení . . . . .	5
Speciální vlastnosti . . . . .	5
Pohybové režimy . . . . .	6
Příprava před uklízením . . . . .	6
Baterie instalace a vyjmutí. . . . .	8
Automatická nabíjecí základna . . . . .	9
Jak nastavit časovač (týdenní plánovač) . . . . .	10
Tlačítka a kontrolky CleanMate QQ-5 . . . . .	12
Dálkové ovládání . . . . .	13
Sonická zeď (pouze model QQ-5S) . . . . .	15
Obsluha vysavače . . . . .	16
Čištění a údržba . . . . .	17
Instalace základního příslušenství . . . . .	19
Nastavení ID kódů vysavače. . . . .	20
Technické údaje . . . . .	21



Prohlášení o shodě. Výrobek odpovídá požadavkům Evropské unie (EU).



Veškeré elektrické a elektronické výrobky musí být likvidovány odděleně od komunálního odpadu prostřednictvím určených sběrných míst. Ekologická likvidace tohoto zařízení je zajištěna v rámci kolektivního systému Retela ([www.retela.cz](http://www.retela.cz)).



Použitá baterie nebo akumulátory nepatří do netříděného odpadu, můžete je bezplatně odevzdávat na mnoha místech, která jsou označena jako „místa zpětného odběru“ společností ECOBAT ([www.ecobat.cz](http://www.ecobat.cz)).



Značka ZELENÝ BOD je ochrannou známkou. Označení obalu značkou ZELENÝ BOD znamená, že za tento obal byl uhrazen finanční příspěvek organizaci zajišťující zpětný odběr a využití obalového odpadu v souladu se Směrnicí ES 94/62 ([www.ekokom.cz](http://www.ekokom.cz)).

# Popis vysavače

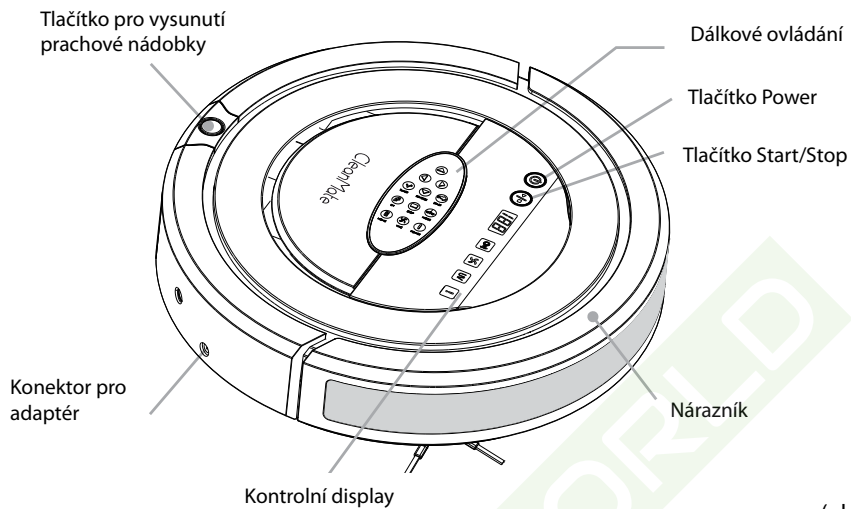

(obr. 1)

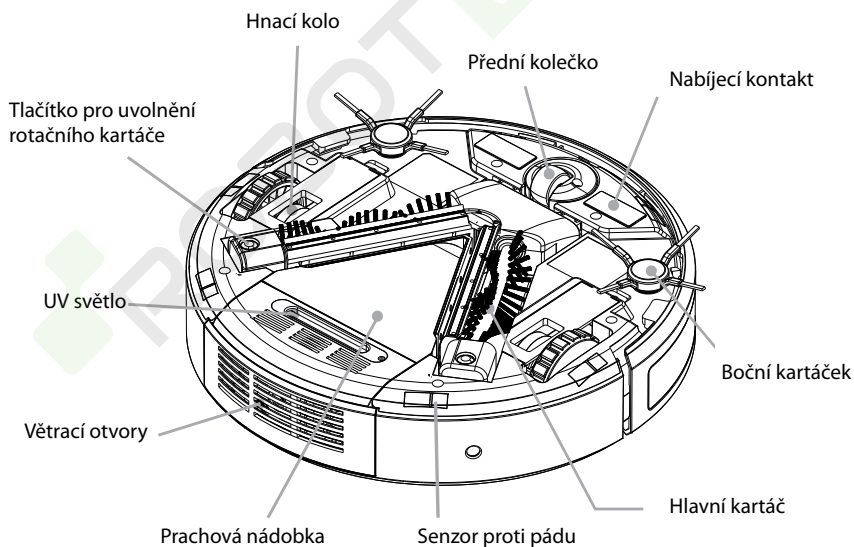

(obr. 2)

# Obsah balení

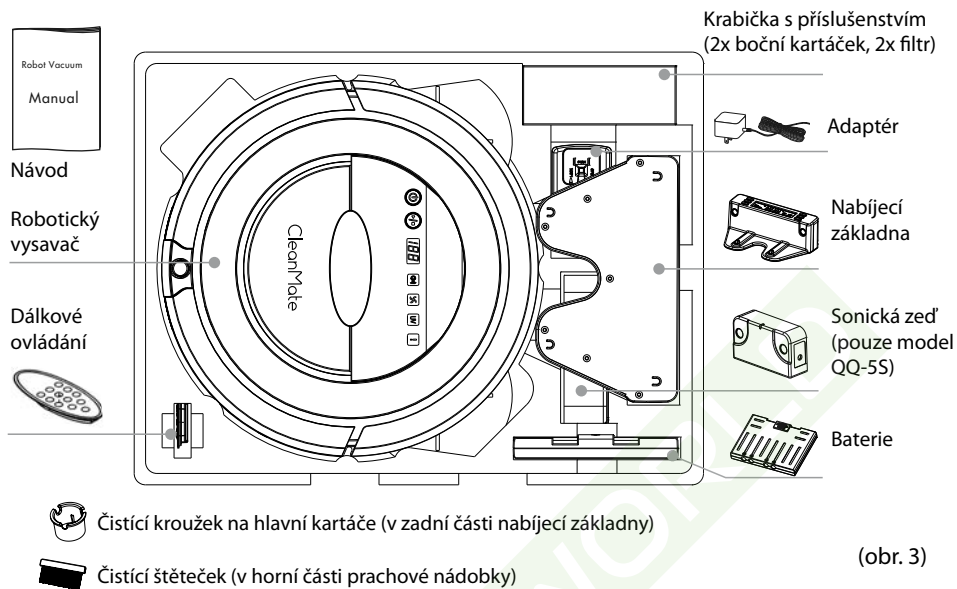

(obr. 3)

## Speciální vlastnosti

**Robotický vysavač CleanMate QQ-5 je revoluční robotický vysavač se speciálními vlastnostmi:**

1. Dva speciální hlavní kartáče ve tvaru triangu pro lepší sběr nečistot
2. Dva boční kartáčky
3. Dvoukomorová prachová nádoba unikátního designu
4. Ultrazvukový nárazník: bezdotykový / citlivý dotek
5. Šest senzorů proti pádu ze schodů
6. Tichý a výkonný sací motor
7. Sonická zeď (pouze u modelu CleanMate QQ-5S)
8. Automatická nabíjecí základna s vestavěným týdenním plánovačem úklidu
9. UV světlo pro dezinfekci podlah
10. Spot mód - stiskem tlačítka MODE na dálkovém ovládání do režimu 1 vysavač uklidí spirálovitě ohraničený prostor (rozsypaný cukr, apod.)
11. Snadná výměna příslušenství bez nutnosti použít nářadí
12. Úklid různých typů podlah
13. Optimální rozměry pro úklid i pod nábytkem - pouze 33 x 8 cm

# Pohybové režimy vysavače

CleanMate při uklízení využívá pět pohybových režimů, které se v případě nastavení Automatického režimu opakují za sebou. Automatický režim vysavače je zapnut vždy po zapnutí vysavače CleanMate.

Pomocí dálkového ovládání a tlačítka MODE si můžete nastavit pouze jeden z pěti pohybových režimů nebo naopak vysavač přepnout zpět do Automatického nastavení. Postup nastavení jednotlivých pohybových režimů viz popis dálkového ovládání str. 13.

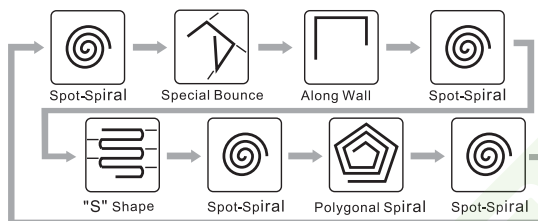

(obr. 4)

## Příprava před uklízením

1. Před uklízením odklidte z podlahy předměty, které se dají snadno převrhnout a předměty, které by se mohli namotat na rotační a boční kartáče (např. vázy, kabely atd.).

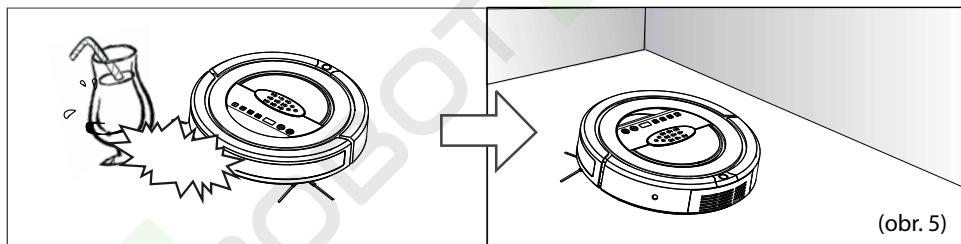

(obr. 5)

2. Prostor mezi jednotlivými kusy nábytku nebo stěnou by měl být alespoň 38 cm.

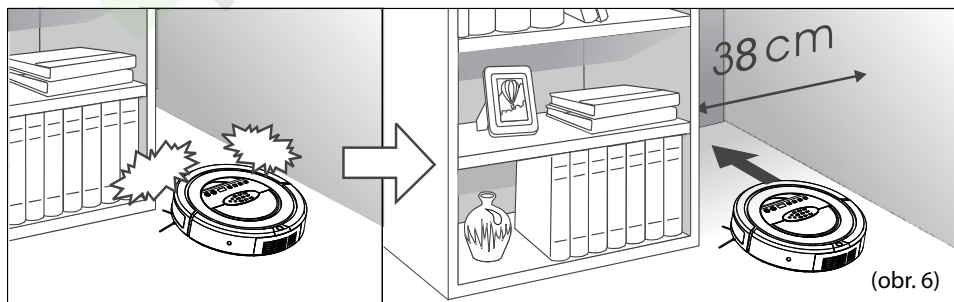

(obr. 6)

3. Zahněte třásně koberce pod koberec a nechte žádné oblečení, závěsy, přehozy atd.

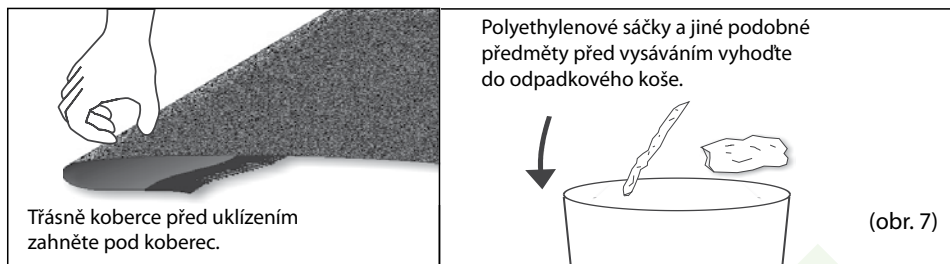

4. Zablokujte vysavači přístup do míst, kde by se mohl zachytit.

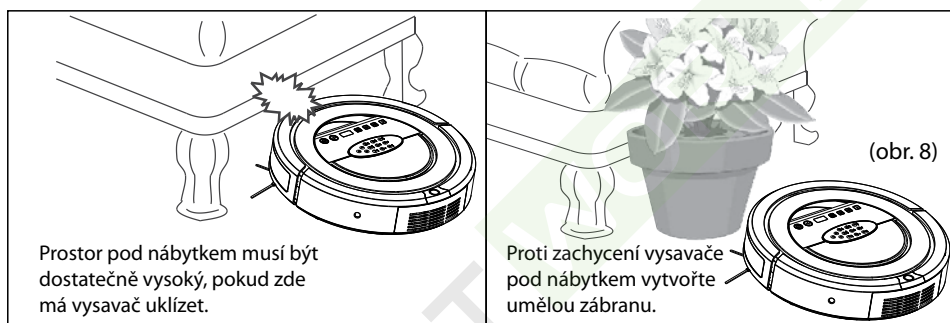

5. Pokud uvízne nějaký předmět v rotačních kartáčích vysavače, vysavač na to upozorní pípáním. Vypněte vysavač a vyjměte ven baterii. Poté odstraňte namotaný předmět.

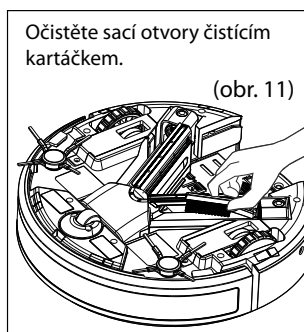
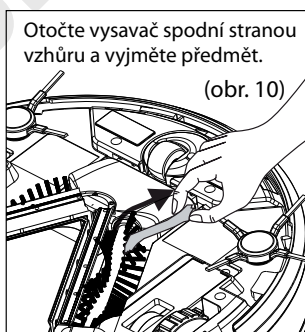

# Baterie instalace a vyjmutí

## Instalace baterie do vysavače

- Stiskněte tlačítko pro vyjmutí prachové nádobky a zároveň nádobku tahem vyjměte ven z vysavače viz (obr. 12).
- Otočte vysavač spodní stranou nahoru.
- Baterii otočte velkou šedou šipkou směrem nahoru a vsuňte ji do prostoru uvnitř vysavače dokud neuslyšíte tiché zacvaknutí (až nadoraz) viz (obr. 13). Baterie musí být zaaretována šedými zámky ve vysavači viz (obr. 14).
- Otočte vysavač horní stranou nahoru a zasuňte zpět prachovou nádobku viz (obr. 15).

(obr. 12)

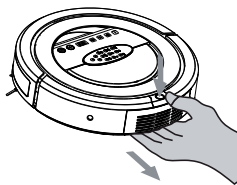

(obr. 13)

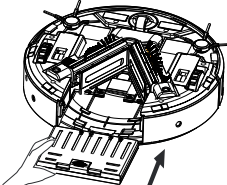

(obr. 14)

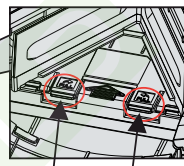
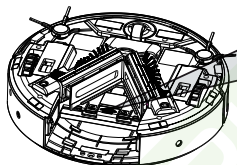

(obr. 15)

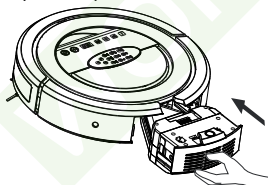

## Vyjmutí baterie

- Ujistěte se, že je vysavač vypnut hlavním vypínačem POWER.
- Stiskněte tlačítko pro vyjmutí prachové nádobky a zároveň nádobku tahem vyjměte ven z vysavače viz (obr. 12).
- Otočte vysavač spodní stranou nahoru.
- Nazdvihněte najednou dva šedé zámky, které aretují baterii viz (obr. 16). Baterie povyjede ven z prostoru.
- Vytáhněte celou baterii ven z vysavače viz (obr. 17).

(obr. 16)

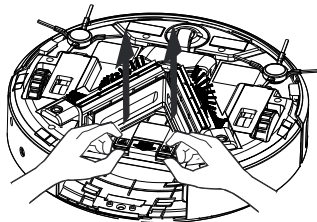

(obr. 17)

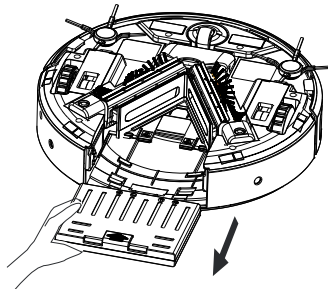

# Automatická nabíjecí základna

## Umístění základny v uklízené místnosti

- Základnu umístěte přímo ke zdi (stojná noha základny se musí zdi dotýkat) a prostor okolo základny (před, napravo a nalevo) musí být alespoň 60 cm viz (obr. 18a). Doporučujeme umístit základnu na tvrdou podlahu, ne na koberec, z důvodu správného napojení vysavače na kontakty základny.
- Připojte základnu do el. sítě pomocí nabíjecího adaptéru viz (obr. 18b). Nejprve zapojte adaptér do konektoru v zadní části nabíjecí základny a upevněte kabel v základně, poté zapojte adaptér do el. zásuvky.
- Nenechávejte okolo základny volně ležet žádné kabely, ani kabel od adaptéru.
- Po zapojení základny do el. sítě se display základny zapne a základna je připravena.

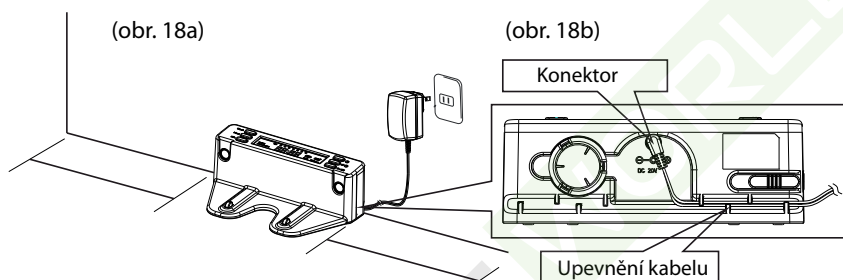

## Zkouška nabíjecí základny

- Položte CleanMate QQ-5 na podlahu blízko zapojené nabíjecí základny.
- Stiskněte tlačítko HOME na dálkovém ovládacím. Vysavač se pojedou nabít do základny.
- Pokud vysavač nejede do základny a nenapojí se k nabíjení, zkontrolujte, zda máte základnu správně připojenou do el. sítě viz popis výše.

## Metoda nabíjení baterie

- CleanMate QQ-5 můžete nabíjet pomocí automatické nabíjecí základny.
- CleanMate QQ-5 můžete nabíjet manuálně pomocí adaptéru. V tomto případě zapojte nejprve adaptér do konektoru na boku vysavače a poté zapjte adaptér do el. zásuvky.

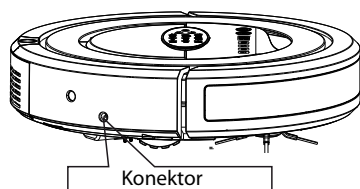

(obr. 19)

# Jak nastavit časovač (týdenní plánovač)

Plánovač je umístěn v nabíjecí základně modelu CleanMate QQ-5 a nabízí týdenní plánování úklidu. Upozornění! Vysavač CleanMate QQ-5 začne pracovat dle nastaveného plánovače pouze pokud je umístěn v nabíjecí základně.

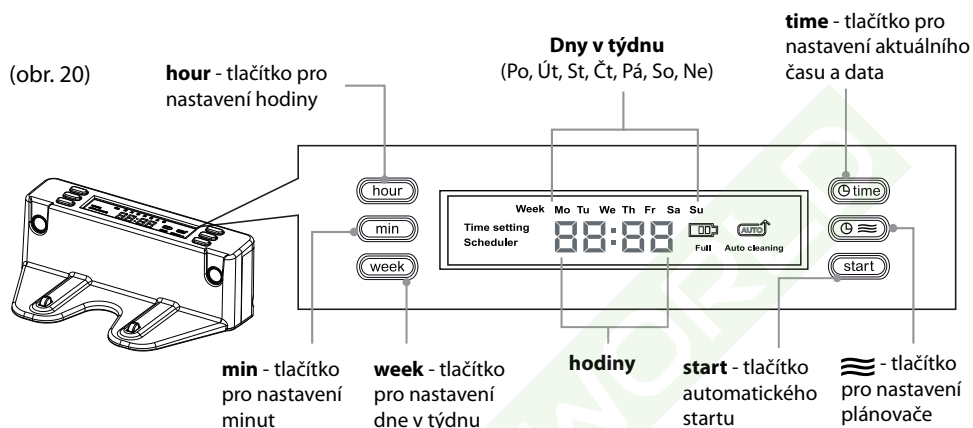

## Popis tlačítek nabíjecí základny



### Nastavení aktuálního času a data

Stiskněte tlačítko „**time**“ na horní straně základny. Ikona „:“ mezi číslicemi času přestane blikat a na display se zobrazí informace „Time setting“.

Nyní můžete nastavit správný den a čas.

„**week**“ - stiskem tlačítka „**week**“ nastavujete jednotlivé dny v týdnu

„**hour**“ - stiskem tlačítka „**hour**“ nastavujete hodinu dne

„**min**“ - stiskem tlačítka „**min**“ nastavujete minuty

Po dosažení správného dne v týdnu a aktuálního času stisknete opět tlačítko „**time**“ pro uložení nastavení.



### Nastavení plánovače

Stiskněte tlačítko „**≡**“ (plánovač) na horní straně základny. Ikona „:“ mezi číslicemi času přestane blikat a na display se zobrazí informace „**Scheduler**“. Nyní můžete nastavit jednotlivé dny v týdnu a čas, kdy začne vysavač uklízet.

„**week**“ - stiskem tlačítka „**week**“ nastavujete jednotlivé dny v týdnu.

Stiskněte tlačítko „**week**“ jednou a na display začne blikat ikona „**Mo**“, stiskněte tlačítko „**week**“ znova a ikona „**Mo**“ přestane blikat, svítí a začne blikat ikona „**Tu**“.



Opětovným stiskem tlačítka „week“ ikona „Tu“ svítí a začne blikat ikona „We“. Pokud vyčkáte 8 sekund a nestisknete tlačítko „week“ daný den se neuloží, ikona zhasne a začne blikat následující den týdne „Th“. Takto postupně nastavte dny v týdnu, kdy vysavač bude uklízet.

Dny, kdy bude vysavač uklízet svítí na display, ostatní dny jsou zhasnuté. Nyní nastavíte hodinu a minuty, kdy začne v dané dny vysavač uklízet.

„hour“ - stiskem tlačítka „hour“ nastavujete hodinu dne

„min“ - stiskem tlačítka „min“ nastavujete minuty

Po skončení nastavování stiskněte opět tlačítko „≡“ (plánovač) a nastavení se uloží. **POZOR!** Nastavení musíte provést do 60 sekund, jinak vyskočíte z nastavení plánovače a na display se zobrazí hodiny.



### Nastavení automatického úklidu

Stiskněte jednou tlačítko „start“ na horní straně základny. Na display se rozsvítí ikona „Auto cleaning“ a vysavač po nabití baterie vyjede a uklidí. Poté se vrátí zpět do nabíjecí základny.

Automatický úklid vypnete opětovným stiskem tlačítka „start“ a ikona „Auto cleaning“ na display zhasne.



### Tlačítko week

Stiskem tlačítka „week“ nastavujete den v týdnu



### Tlačítko hour

Stiskem tlačítka „hour“ nastavujete hodinu



### Tlačítko min

Stiskem tlačítka „min“ nastavujete minuty

## Popis ikon na LCD display nabíjecí základny



### Auto cleaning

Ikona svítí, pokud jste stiskli tlačítko „start“. Po nabití baterie vysavač začne uklízet a poté se vrátí zpět do nabíjecí základny.



### Full

Ikona baterie zobrazuje stav baterie v průběhu nabíjení. Tři čárky znamenají, že je baterie nabitá.

# Tlačítka a kontrolky CleanMate QQ-5

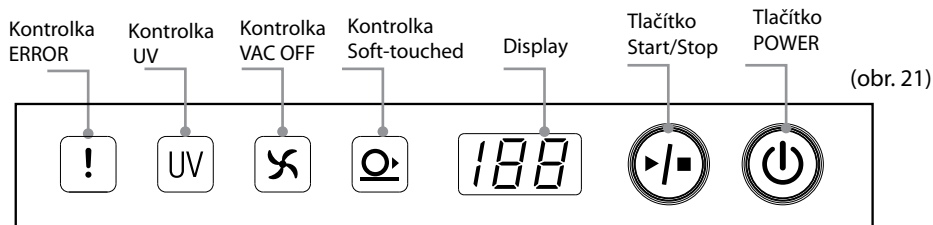

Tlačítko **POWER** - zapnutí nebo vypnutí vysavače, svítí modře pokud je vysavač zapnutý

Tlačítko Power	Barva	Význam
Zapnutý vysavač	modrá	svítí modře, vysavač je zapnutý
Vybitá baterie	červená	bliká červeně, baterie je vybitá
Nabíjení	modrá	bliká modře, vysavač se nabíjí
Nabitá baterie	modrá	svítí modře, baterie je plně nabitá



Tlačítko **START/STOP** - rozjetí nebo zastavení vysavače CleanMate

TIP: Po zapnutí vysavače CleanMate tlačítkem Power jej můžete kdykoliv spustit pomocí dálkového ovládání v průběhu 24 hodin. Poté, pokud jej nebudete používat se automaticky vypne, aby šetřil baterii. Po uplynutí 24 hodin musíte opět nejprve stisknout tlačítko Power na vysavači, abyste vysavač zapnuli a mohli začít používat.



**DISPLAY** - zobrazuje informace o délce úklidu (během úklidu se čas na display odečítá) a informační hlášení vysavače.

TIP: Pokud stisknete tlačítko Home na dálkovém ovládání, na display se zobrazí „H“ a vysavač pojedou do nabíjecí základny a začne se nabíjet.

TIP: Pokud se vyskytne neočekávaná situace nebo závada, na display se zobrazí „E1 až E11“. Popis významu jednotlivých symbolů E1 až E11 dále v návodu.



Kontrolka **Soft-touched** - svítí modře, pokud je aktivovaný režim vysavače

Soft-touched. Pokud kontrolka nesvítí, vysavač pracuje v režimu „Non-collided“ a nenaráží do překážek před sebou. V režimu „Soft-touched“ vysavač velice citlivě narazí do překážky před sebou a objede ji.



Kontrolka **VAC OFF** - svítí modře, pokud je zapnutý sací motor. Sací motor je možné zapnout nebo vypnout pomocí dálkového ovládání.



Kontrolka **UV** - svítí modře, pokud je zapnuté UV dezinfekční světlo. UV světlo lze zapnout až poté, co již začal pracovat vysavač. Pokud vysavač stojí, UV světlo nelze z bezpečnostního důvodu zapnout.



Kontrolka **ERROR** - svítí červeně, pokud nastala neočekávaná situace či závada. Zároveň se na display zobrazí informace E1 až E11.



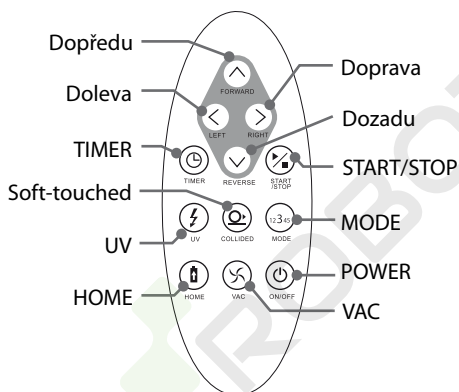

## Význam symbolů E1 až E11 na display

Symbol	Význam
E1	Přední senzory proti pádu ze schodů
E2	Vysavač je nadzvednutý nad podlahu
E3	Senzory nárazníku nedetekují předměty v prostoru
E4	Prachová nádoba je špatně umístěná ve vysavači
E5	Levé kolo
E6	Pravé kolo
E7	Boční kartáčky
E8	Rotační kartáče
E9	Sací motor
E10	Chyba v průběhu nabíjení
E11	Problém s baterií

## Dálkové ovládání



(obr. 22)

-  **ON/OFF** - nejprve zapněte vysavač vypínačem Power na vysavači. Pomocí tlačítka Power na dálkovém ovládání můžete kontrolovat QQ-5. Pokud jste vysavač nepoužili 24 hodin od jeho posledního zapnutí, vysavač se sám vypnul, aby šetřil baterii a musíte jej zapnout tlačítkem Power na vysavači, ne dálkovým ovládáním.
-  **START/STOP** - vysavač začne uklízet nebo jej zastavíte
-  **Dopředu** - vysavač pojede Vámi zvoleným směrem a zároveň bude vysávat
-  **Doleva** - vysavač pojede Vámi zvoleným směrem doleva

- **Doprava** - vysavač pojedje Vámi zvoleným směrem doprava
- ⏪ **Dozadu** - vysavač pojedje Vámi zvoleným směrem dozadu
- ⌚ **TIMER** - nastavení délky uklízení po 10-ti minutových intervalech
- Ⓞ **Soft-touched** - vysavač má dva režimy nárazníku Non-Collided tzn. bezdotykový a Soft-touched tzn. dotykový s citlivými nárazy do předmětů. Vysavač je z továrny nastaven do režimu Non-Collided. Pro nastavení režimu Soft-touched stisknete tlačítko Soft-touched na dálkovém ovládacím.
- ⚡ **UV** - zapnete nebo vypnete UV světlo. UV světlo dezinfikuje podlahu (ničí bakterie a viry) a je možné jej zapnout pouze v Automatickém režimu. Nejprve rozjedte vysavač tlačítkem START, a poté zapnete UV světlo tlačítkem UV (když vysavač nepracuje, nemůžete UV světlo zapnout z bezpečnostního důvodu).
- 🏠 **HOME** - vysavač pojedje do nabíjecí základny
- ⚡ **VAC** - stisknutím tlačítka VAC zapnete nebo vypnete motor vysávání
- Ⓞ **MODE** - tlačítko pohybových režimů, umožňuje vybrat pouze jeden z pěti pohybových režimů. Při každém zapnutí vysavače je nastaven Automatický režim. Pro změnu režimu musíte mít vysavač zapnut hlavním vypínačem POWER a nejprve musíte stisknout tlačítko START (vysavač začne pracovat v Automat. režimu) a po několika vteřinách stisknutím tlačítka MODE nastavujete jednotlivé uklízení režimy:

Kód režimu	Popis režimu úklidu
1	Spot Spiral (vysavač uklízí ve spirále od středu k okraji spirály a zpět, úklid jedné znečištěné oblasti tzv. Spot mód)
2	Special Bounce
3	Along Wall
4	S Shape
5	Polygonal Spiral
A	Automatický režim

# Sonická zed' (model QQ-5S)

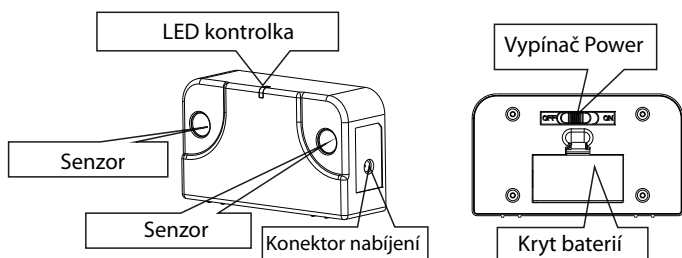

(obr. 23)

**Sonická zed' vytváří neviditelnou bariéru, kterou CleanMate QQ-5 neprojde.**

## Použití sonické zdi

1. Sonická zed' je napájena 2 AA bateriemi, které jsou součástí balení a jsou dobíjecí. Při umístování baterií do sonické zdi je umístíte správnou polaritou.
2. Zapněte sonickou zed' pomocí vypínače Power na zadní straně základny přepnutím do pozice „ON“
3. Po zapnutí zdi se na 70 sekund rozsvítí modrá LED kontrolka. Po 70-ti sek. zhasne a zed' se přepne do Standby režimu. Jakmile začne vysavač pracovat, sonická zed' se aktivuje a rozsvítí se modrá LED kontrolka. Po skončení práce vysavače se zed' opět přepne do Standby režimu pro úsporu energie a modrá LED kontrolka zhasne.
4. Sonická zed' vytváří bariéru dlouhou 3 m.
5. Pokud LED kontrolka bliká modře, baterie jsou vybité a je třeba je dát nabít viz popis níže.
6. Sonická zed' musí být umístěna min. 1 m od nabíjecí základny a paprsek nesmí mířit na nabíjecí základnu.
7. Po ukončení úklidu vysavače můžete sonickou zed' vypnout tlačítkem Power v zadní části.

## Nabíjení baterií v sonické zdi

1. Vypínač Power na sonické zdi musí být zapnutý v pozici „ON“.
2. V zadní části nabíjecí základny vysuňte do boku nabíjecí konektor pro sonickou zed' viz (obr. 24).
3. Připojte nabíjecí konektor do sonické zdi viz (obr. 24).
4. V průběhu nabíjení modrá LED kontrolka na sonické zdi bliká. Jakmile jsou baterie nabitě, kontrolka svítí modře.

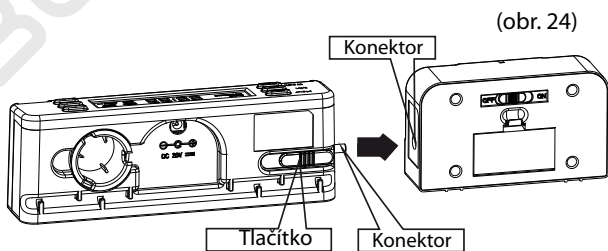

(obr. 24)

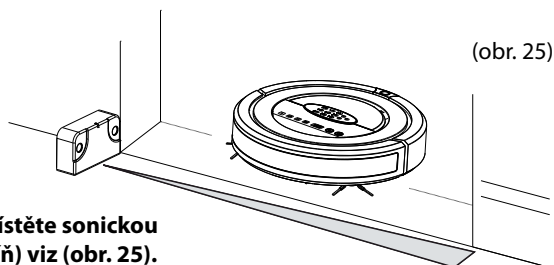

(obr. 25)

**TIP: Pro nejlepší výsledky umístěte sonickou zed' za pevný objekt (zed', skříň) viz (obr. 25).**

# Obsluha vysavače

## Příprava před použitím vysavače

1. Před prvním použitím vysavače nechte baterii plně nabít.
2. Odklídte z podlahy malé předměty, které by mohli uvíznout v rotačních kartáčích, nenechte na podlaze volně ležet jakékoliv kabely a křehké předměty. Více viz str. 6.
3. **NEPOUŽÍVEJTE VYSAVAČ NA UKLÍZENÍ PLYŠE a KOBERCŮ S DLOUHÝM VLASEM.** Nepoužívejte vysavač na úklid kolem bazénů a na mokré podlahy.
4. Při prvním použití sledujte úklid vysavače v místnosti. V případě možnosti uvíznutí ohraničte daný prostor např. Sonickou zdí, aby byl zajištěn efektivní úklid podlahy.
5. Před uklízením vyčistěte nádobku na prach.

## Práce s vysavačem

1. Umístěte vysavač do relativně volného prostoru co nejbližší ke středu místnosti, která má být uklízena a zapněte jej tlačítkem POWER.
2. Nastavte čas uklízení pomocí dálkového ovládání stisknutím tlačítka TIMER. Během 10-ti minut vysavač uklídá přibližně 5-7 m2 prostoru. Doba uklízení je závislá na typu podlahy a množství překážek.
3. Stiskněte tlačítko START na vysavači nebo dálkovém ovládání. Vysavač začne během několika vteřin uklízet.
4. Změnu režimu uklízení provedete pomocí tlačítka MODE na dálkovém ovládání. Změnu provádějte až po několika vteřinách, co začal vysavač pracovat viz (str. 14)

## Ukončení práce vysavače

- Po skončení práce nebo vybití baterie vysavač CleanMate zajede do automatické nabíjecí základny pokud je umístěná v uklízené místnosti.
- Jestliže v uklízené místnosti není umístěna automatická nabíjecí základna CleanMate po skončení práce nebo vybití baterie dlouze pípne, že je s prací hotov a musíte jej dát manuálně nabít.
- Tlačítkem STOP na vysavači nebo na dálkovém ovladači můžete kdykoliv ukončit práci vysavače.
- Stisknete-li tlačítko HOME na dálkovém ovládání, vysavač zajede k automatické nabíjecí základně, pokud je umístěná a zapnutá v uklízené místnosti.
- Pokud již vysavač nebudete používat, vypněte jej hlavním vypínačem POWER na vysavači nebo tlačítkem POWER OFF na dálkovém ovládání. Je-li vysavač v automatické nabíjecí základně - po nabití baterie se přepne sám do režimu Standby.

## Poznámka

Pokud zvednete zapnutý vysavač z podlahy pomocí rukojeti, vysavač bude po několik sekund běžet a poté se úplně zastaví, jednou hlasitě pípne a rozsvítí se kontrolka ERROR a display zobrazí informaci E2. Položte vysavač zpět na podlahu a stiskněte tlačítko Start, vysavač začne opět uklízet.

# Čištění a údržba

Aby vysavač CleanMate fungoval vždy správně, je zapotřebí dodržovat jeho pravidelné čištění a údržbu. Po skončení každého úklidu proveďte následující jednoduchou údržbu vysavače:

- Vysypte nádobku na prach a očistěte prachový filtr.
- Zkontrolujte, zda jsou čisté sací otvory.
- Očistěte boční kartáčky a rotační kartáče od namotaných vlasů a dalších nečistot.
- Zkontrolujte, zda jsou větrací otvory na zadní straně vysavače čisté, bez jakýchkoliv nečistot či jiných předmětů.
- Zkontrolujte, zda jsou senzory proti pádu vysavače na jeho spodní straně čisté, bez jakýchkoliv nečistot či jiných předmětů.

## Čištění prachové nádoby a filtru

1. Zkontrolujte, zda je vysavač vypnut hlavním vypínačem POWER.
2. Vysuňte prachovou nádobku z vysavače viz (obr. 26)
3. Otevřete prachovou nádobku stiskem tlačítka na jejím boku viz (obr. 27)
4. Vysypte nečistoty z nádoby do koše viz (obr. 28) a očistěte filtr, který je v nádobce. Můžete použít čisticí kartáček, který je umístěn v nádobce viz (obr. 30).

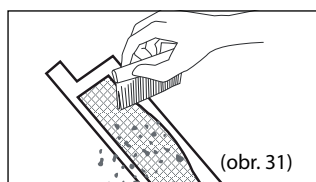
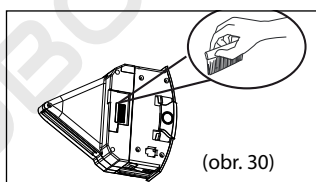
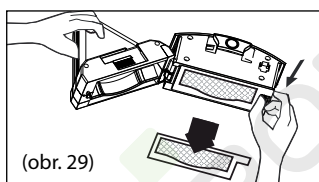
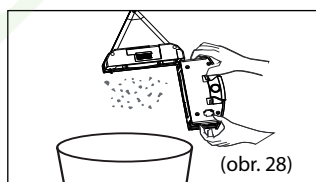
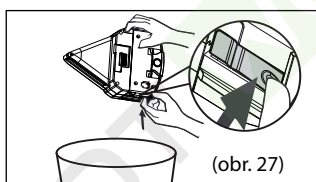
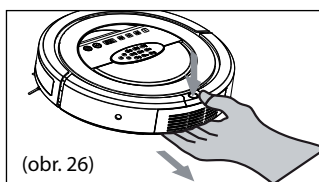

5. Nádobku oddělte od sací části pomocí páček po bocích nádoby viz (obr. 32). Nasazení nádoby proveďte v opačném pořadí viz (obr. 34). Umístěte do nádoby filtr (obr. 35).
6. Filtr a část nádoby můžete vypláchnout vodou viz (obr. 33). Před dalším použitím nechte filtr a nádobku uschnout. Nemyjte nádobku ani filtr v pračce či myčce nádobí.

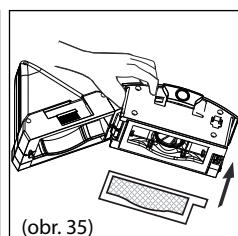
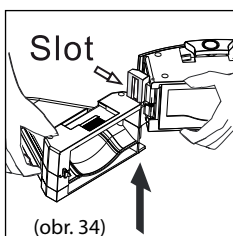
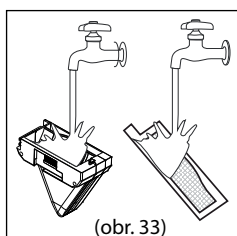
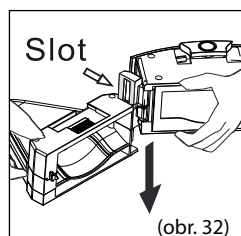

## Upozornění!

Při používání vysavače je třeba pravidelně měnit prachový filtr za nový (každé 3 měsíce). Pokud filtr není pravidelně měněn, může dojít ke zničení sacího motoru nebo jiných částí vysavače. Jestliže je filtr hodně znečištěný, prořídlý nebo protržený, vyměňte jej okamžitě za nový. Nikdy nevysávejte bez nádoby a filtru umístěných ve vysavači. Může dojít ke zničení vysavače.

## Čištění rotačního kartáče

Při používání se na rotační kartáče namotávají vlasy a chlupy, které je třeba odstranit.

1. Ujistěte se, že je vysavač vypnut hlavním vypínačem POWER a vyjměte baterii.
2. Otočte vysavač na jeho horní stranu tak, abyste se co nejlépe dostali k rotačním kartáčům.
3. Každý kartáč má dvě barevné části (bílou a černou). V zadní části uchycení kartáčů je kulaté tlačítko. U jednoho kartáče je bílé a u druhého kartáče je černé. Barevně odpovídá tlačítko barvě kartáče, které je u něj blíže.
4. Stiskněte tlačítko v uchycení kartáče, kartáč zatlačte proti kulatému tlačítku a vyjměte jeho přední část ven z vysavače viz (obr. 34).
5. Jednoduše odstraňte vlasy, chlupy a jiné nečistoty z kartáče. K čištění můžete použít čistící kroužek, který je uschován v zadní části nabíjecí základny viz (obr. 37).
6. Před umístěním kartáče na původní místo suchým hadříkem vyčistěte prostor pro umístění kartáče ve vysavači.
7. Umístěte kartáč zpět do držáku ve vysavači. Kartáč uchopte stejně barevnou stranou štětín ke stejně barevnému tlačítku, poté stiskněte tlačítko na vysavači a vložte zadní část kartáče do držáku viz (obr. 38). Poté umístěte do držáku i přední část kartáče. Přední i zadní část kartáče musí být dobře zasazené do úchytů ve vysavači.
8. Stejným způsobem vyčistěte i druhý kartáč.

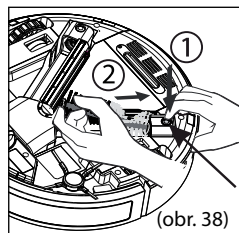
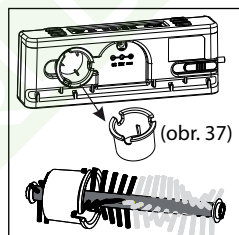
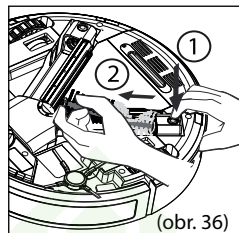

## Čištění bočních kartáčků

1. Ujistěte se, že je vysavač vypnut hlavním vypínačem POWER a vyjměte baterii.
2. Otočte vysavač na jeho horní stranu tak, abyste se co nejlépe dostali k bočním rotačním kartáčkům.
3. Uchopte boční kartáček a tahem směrem vzhůru jej vyndejte z vysavače viz (obr. 39).
4. Očistěte namotané vlasy a poté jej tahem nasadte zpět do vysavače viz (obr. 40).
5. Stejným způsobem očistěte i druhý boční kartáček.

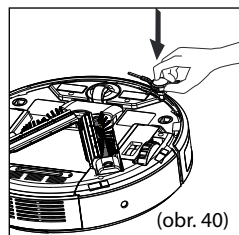
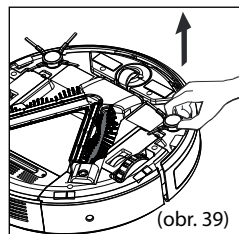



# Instalace základního příslušenství

## Boční rotační kartáčky

1. Ujistěte se, že je vysavač vypnut hlavním vypínačem POWER a vyjměte baterii.
2. Otočte vysavač na jeho horní stranu tak, abyste se co nejlépe dostali k bočním rotačním kartáčkům.
3. Uchopte boční kartáček a tahem směrem vzhůru jej vyndejte z vysavače viz (obr. 41).
4. Boční kartáček tahem nasadte zpět do vysavače viz (obr. 42)

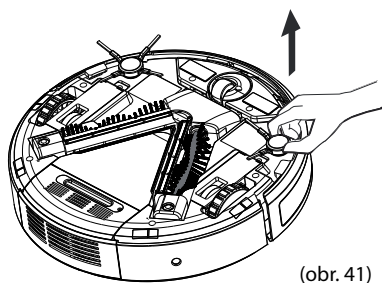

(obr. 41)

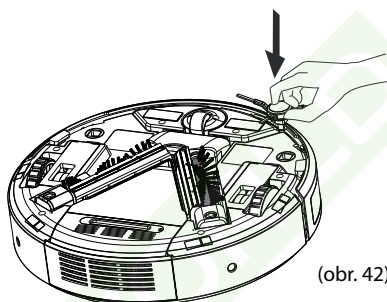

(obr. 42)

## Hlavní rotační kartáče

1. Ujistěte se, že je vysavač vypnut hlavním vypínačem POWER a vyjměte baterii.
2. Otočte vysavač na jeho horní stranu tak, abyste se co nejlépe dostali k rotačním kartáčům.
3. Každý kartáč má dvě barevné části (bílou a černou) viz (obr. 44). V zadní části uchycení kartáčů je kulaté tlačítko. U jednoho kartáče je bílé a u druhého kartáče je černé. Barevně odpovídá tlačítko barevné části kartáče, které je u něj blíže.
4. Stiskněte tlačítko v uchycení kartáče, kartáč zatlačte proti kulatému tlačítku a vjměte jeho přední část ven z vysavače viz (obr. 43).
6. Umístění kartáče zpět do držáku ve vysavači. Kartáč uchopte stejně barevnou stranou štětín ke stejně barevnému tlačítku, poté stiskněte tlačítko na vysavači a vložte zadní část kartáče do držáku viz (obr. 45). Poté umístěte do držáku i přední část kartáče.

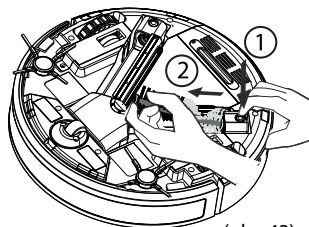

(obr. 43)

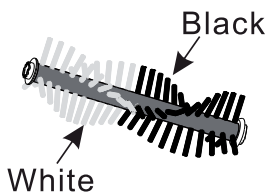

(obr. 44)

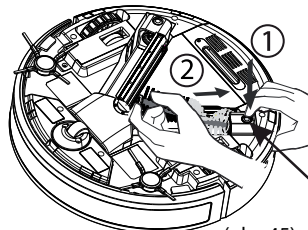

(obr. 45)

# Nastavení ID kódů vysavače (spárování vysavače s příslušenstvím)

Při ztrátě nebo zakoupení nové nabíjecí základny, sonické zdi nebo dálkového ovládání, musíte nastavit ID nového příslušenství, aby správně fungovalo s vysavačem. Při zakoupení nového vysavače, je příslušenství v balení vysavače továrně nastaveno, aby s vysavačem správně fungovalo. ID u nového vysavače nemusíte nastavovat.

## Nastavení ID

1. Zapněte vysavač tlačítkem [Power] (🔌).
2. Stiskněte tlačítko [Start/Stop] (▶️) na panelu vysavače a držte jej přibližně 10 sek., dokud neuslyšíte pípnutí „Di-Di“, display zobrazí informaci [Cod] (Cod) a rozsvítí se kontrolky panelu.
3. Nyní kontrolky zobrazují informaci o příslušenství, které vysavač používá.

**Význam kontrolky na panelu vysavače při nastavování ID v režimu „Cod“**

(obr. 46)

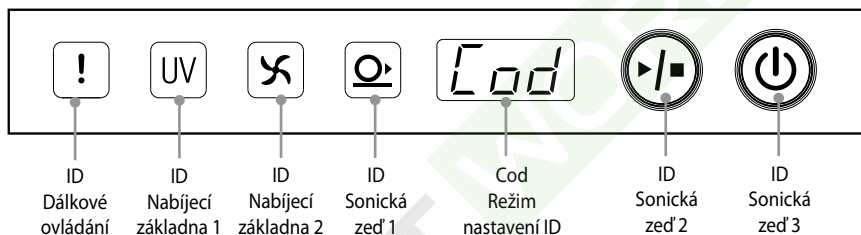







Pokud kontrolka **svítí** - ID příslušenství je nastaveno správně a vysavač toto příslušenství používá  
Pokud kontrolka **nesvítí** - ID příslušenství není nastaveno a vysavač jej nemůže používat

**Vysavač může v jeden moment používat max. jedno dálkové ovládání, dvě nabíjecí základny a tři sonické zdi.**

## RESET ID







1. Zapněte vysavač tlačítkem [Power] (🔌).
2. Stiskněte tlačítko [Start/Stop] (▶️) na panelu vysavače a držte jej přibližně 10 sek., dokud neuslyšíte pípnutí „Di-Di“, display zobrazí informaci [Cod] (Cod) a rozsvítí se kontrolky panelu.
3. Opět stiskněte tlačítko [Start/Stop] (▶️) a držte jej přibližně 10 sek.
4. Všechny kontrolky na panelu zhasnou a nastavení příslušenství je vyresetováno.
5. Nyní proveďte nastavení ID u jednotlivého příslušenství viz postup dále v návodu.

## Nastavení ID nabíjecí základny

1. Zapněte vysavač tlačítkem [Power] .
2. Stiskněte tlačítko [Start/Stop]  na panelu vysavače a držte jej přibližně 10 sek., dokud neuslyšíte pípnutí „Di-Di“, display zobrazí informaci [Cod] .
3. Připojte nabíjecí základnu do zásuvky.
4. Stiskněte tlačítko [time]  na nabíjecí základně a držte cca 10 sek. dokud neuslyšíte pípnutí „Di-Di“.
5. Na panelu vysavače se rozsvítí jedna z kontrolkek   a ID nabíjecí základny je nastaveno.





**Upozornění!** Před nastavováním ID nabíjecí základny se ujistěte, že na panelu vysavače nejsou obsazena dvě pozice ID nabíjecí základny. Pokud svítí obě dvě kontrolky, proveďte nejprve RESET ID.

## Nastavení ID sonické zdi

1. Zapněte vysavač tlačítkem [Power] .
2. Stiskněte tlačítko [Start/Stop]  na panelu vysavače a držte jej přibližně 10 sek., dokud neuslyšíte pípnutí „Di-Di“, display zobrazí informaci [Cod] .
3. Zapněte sonickou zeď [ON] .
4. Otočte k sobě sonickou zeď zadní částí. Vedle prostoru pro baterie je malý otvor. Vezměte předmět s ostrým hrotem a zatlačte jej do otvoru, dokud neuslyšíte pípnutí „Di-Di“.
5. Na panelu vysavače se rozsvítí jedna z kontrolkek    a ID sonické zdi je nastaveno.

**Upozornění!** Před nastavováním ID sonické zdi se ujistěte, že na panelu vysavače nejsou obsazeny všechny tři pozice ID sonické zdi. Pokud svítí všechny tři kontrolky, proveďte nejprve RESET ID.

## Nastavení ID dálkového ovládání

1. Zapněte vysavač tlačítkem [Power] .
2. Stiskněte tlačítko [Start/Stop]  na panelu vysavače a držte jej přibližně 10 sek., dokud neuslyšíte pípnutí „Di-Di“, display zobrazí informaci [Cod] .
3. Vyjměte z dálkového ovládání baterii. Nyní stiskněte najednou tlačítka < a >.
4. Držte obě tlačítka a přitom vložte do dálkového ovládání baterii. Uslyšíte pípnutí „Di-Di“.
5. Na panelu vysavače se rozsvítí kontrolka  a ID dálkového ovládání je nastaveno.

**Upozornění!** Před nastavováním ID dálkového ovládání se ujistěte, že na panelu vysavače není pozice ID dálkového ovládání obsazena. Pokud svítí, proveďte nejprve RESET ID.

## Technické údaje

- |                       |                              |                   |                |
|-----------------------|------------------------------|-------------------|----------------|
| • Adaptér             | 20 Vdc 1000 mA               | • Životnost UV    | 6 000 hodin    |
| • Nabíjení            | 3 hod.                       | • Nádoba na prach | 0,32 litru     |
| • Baterie             | NiMH 14,4 V, dobíjecí 2,8 Ah | • Rozměry         | 33 cm (průměr) |
| • Dálkové ovládání RF | s dosahem až 10 m            | • Výška           | 8 cm           |
| • Výdrž baterie       | 70-80 minut                  | • Váha            | 3,9 kg         |
| • Spotřeba            | 24 w                         |                   |                |
| • Hlučnost            | 65 dB                        |                   |                |