

# Bestway®

 ROBOT WORLD

CS

SK

**58665**

[www.bestwaycorp.com](http://www.bestwaycorp.com)

## VAROVÁNÍ TÝKAJÍCÍ SE PROVOZU

DŮLEŽITÉ BEZPEČNOSTNÍ POKYNY

PŘEČTĚTE SI VŠECHNY POKYNY A DODRŽUJTE JE.

**VAROVÁNÍ:** K omezení rizika poranění nedovolte dětem používat tento produkt.

**VAROVÁNÍ:** Montáž a demontáž tohoto produktu smí provádět pouze dospělá osoba.

**VAROVÁNÍ:** Neblokuje a nedemontujte otvor plováku v době, kdy běží filtrační čerpadlo/pískový filtr.

**VAROVÁNÍ:** Ruce a vlasy udržujte mimo dosah bazénového vysavače, pokud běží filtrační čerpadlo/pískový filtr.

**VAROVÁNÍ:** Nepoužívejte filtrační čerpadlo/pískový filtr, pokud jsou v bazénu lidé.

**VAROVÁNÍ:** Před zahájením údržby musíte čerpadlo odpojit od elektrické zásuvky, jinak hrozí vážný nebo smrtelný úraz

**POZNÁMKA:** Vyjměte zařízení z bazénu dříve, než jej zakryjete plachtou.

**POZNÁMKA:** Vyobrazení mají pouze ilustrační charakter. Nemusí zobrazovat daný produkt. Bez měřítka.

## SEZNAM SOUČÁSTÍ

POLOŽKA	NÁZEV	MNOŽSTVÍ
1	Klapka	1
2	Hlavní těleso	1
3	Prostor na nečistoty	1
4	Spodní kryt	1
5	Hadice	1
6	Přetlakový ventil	1
7	Filtr přetlakového ventilu	1
8	Těsnění	1
9	Kartáč	1
10	Plovák	2
11	Hadicový adaptér	1
12	Spona hadice	1

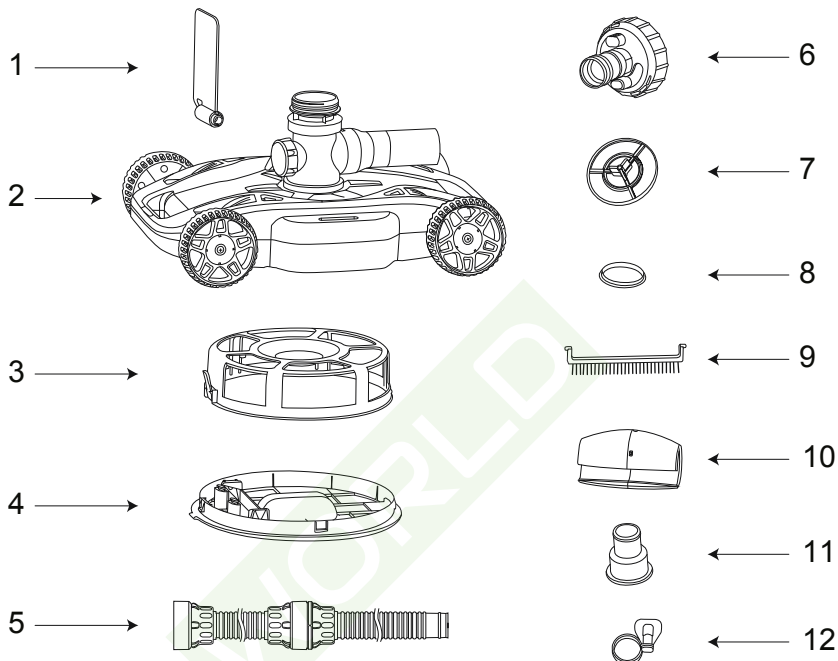

**Použitelné čerpadlo:** Filtrační čerpadlo nebo pískový filtr o kapacitě 1 500–3 200 gal./h

**Použitelný bazén:** Nadzemní bazén o velikosti 22' (6,7 m) nebo menší

## INSTALACE

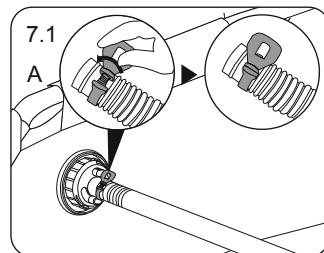
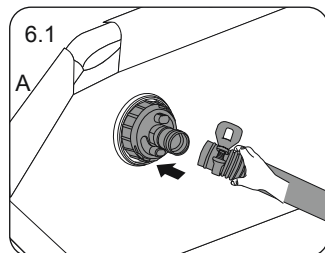
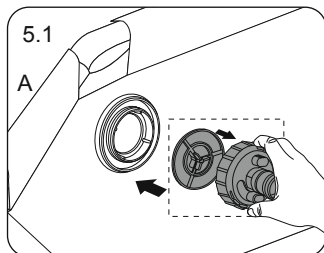
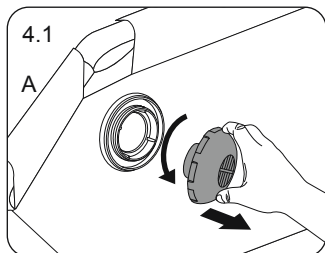
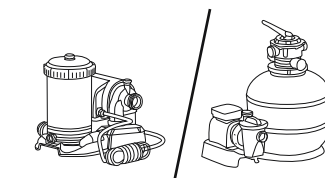
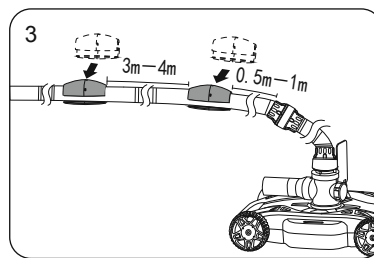
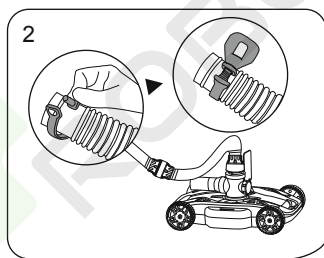
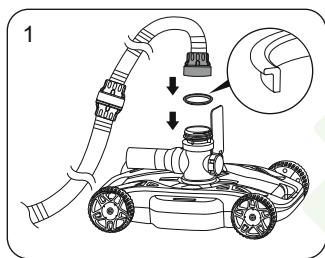

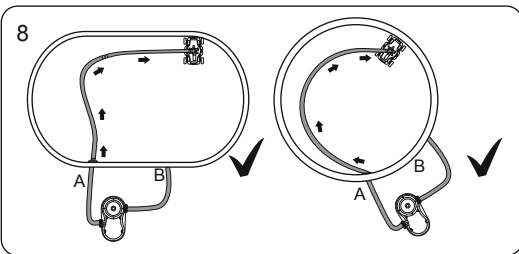
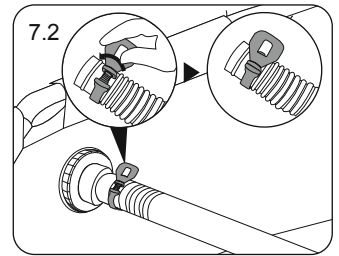
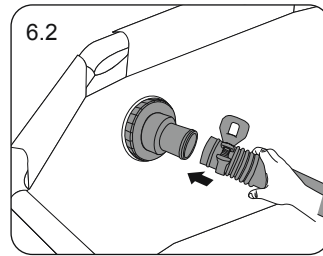
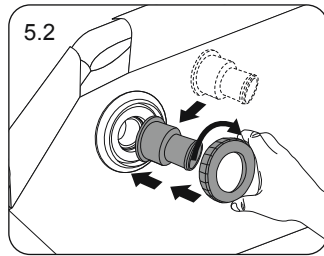
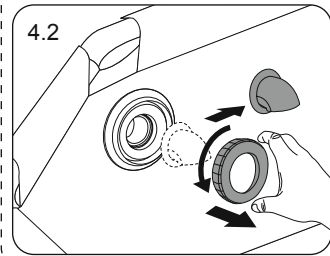
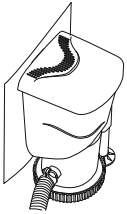

## POSTUP POUŽITÍ VÝROBKU

Pokud během provozu nastanou následující situace, postupujte podle uvedených pokynů, zajistíte tak, že bude robot v nejlepším provozním stavu.

1. Pokud se během používání hadice potápí pod hladinu, upravte polohu plováku.
2. Při přizpůsobování čerpadlu o vysokém průtoku si v případě, že nastanou následující situace, prostudujte provozní schéma a nastavte ovládací knoflík přetlakového ventilu tak, abyste odpovídajícím způsobem snížili provozní rychlost čistícího zařízení:
  - 2.1. Po narovnání hadic došlo při trvalém dlouhodobém provozu k zamotání hadic;
  - 2.2. Robot se pohybuje příliš rychle, kola se překlápějí nebo se nepohybují po dně bazénu.
3. Když robot pracuje po dlouhou dobu, pokud trasa, po níž se pohybuje, nepokrývá většinu bazénu nebo pokud se trasa opakuje. Nastavte vhodně ovladač úhlu kola.
4. Při přizpůsobování na filtrační čerpadlo o kapacitě 1500 gal. odstraňte kartáč.

**POZNÁMKA:** Je normální, že během přivádění vody voda uniká ze spojů vodního vedení.

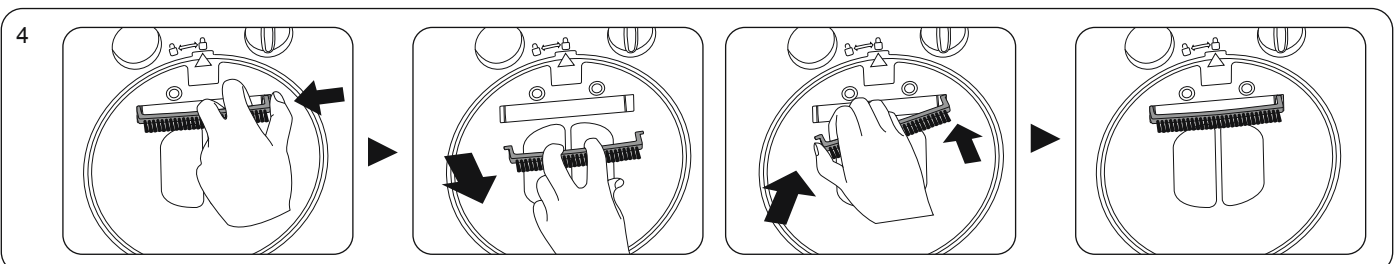
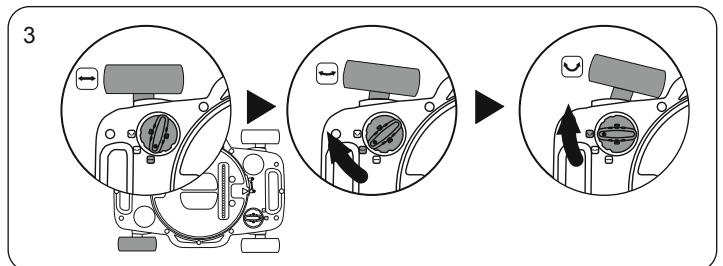
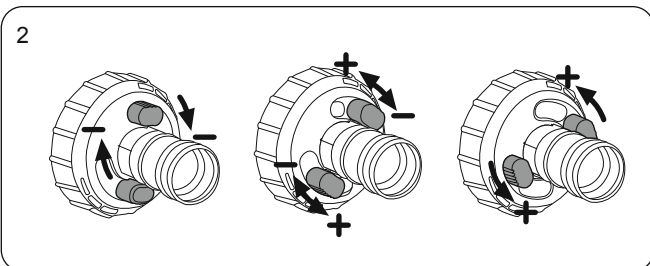
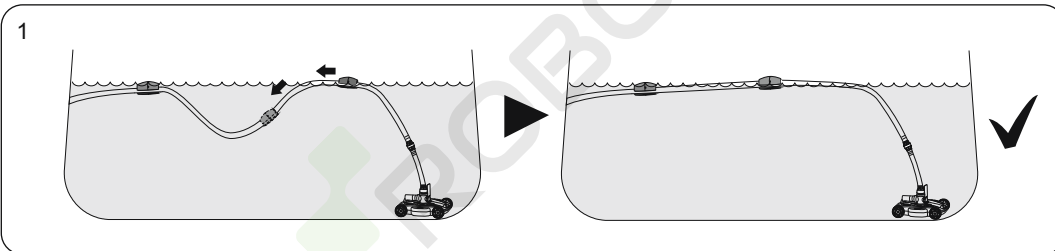

## POSTUP ČIŠTĚNÍ VÝROBKU

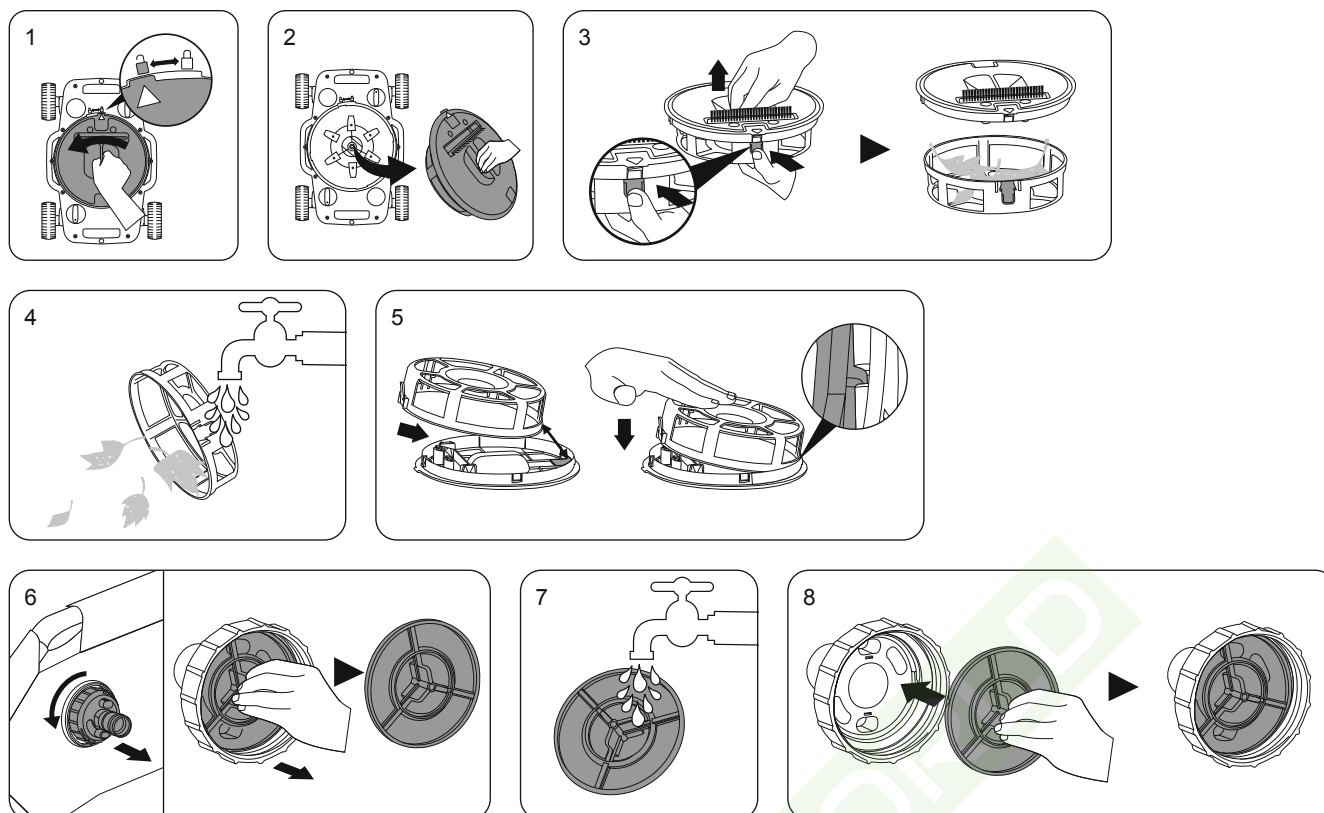

## ŘEŠENÍ PROBLÉMŮ

Problém	Možná příčina	Řešení
Robot nesbírá nečistoty, pohybuje se pomalu nebo se vůbec nepohybuje.	Prostor pro ukládání nečistot je plný	Vyčistěte prostor pro ukládání nečistot. Opláchněte prostor pro ukládání nečistot vodou.
	Filtr přetlakového ventilu je zablokovaný	Vyčistěte filtr přetlakového ventilu. Opláchněte prostor pro ukládání nečistot vodou.
	Armatura na sání bazénu je zablokovaná	Vyčistěte armaturu na sání bazénu. Opláchněte prostor pro ukládání nečistot vodou.
	Filtrační vložka je znečištěná, případně je znečištěný písek	Filtrační čerpadlo - Zastavte čerpadlo, zablokujte konektory A a B, aby voda nevytékala z bazénu, a vyčistěte filtrační vložku, případně ji vyměňte, je-li to třeba. Čerpadlo pískového filtru - Odpojte čistič od bazénu, proveďte zpětné čištění a propláchnutí, aby se písek vyčistil.
	Vzduch uvnitř čerpadla	Zastavte filtrační čerpadlo nebo pískový filtr, proveďte odvzdušnění a znovu spusťte.
	Robot se zasekává na záhybech	Zkontrolujte dno bazénu. Pokud na něm najdete nerovnosti, je třeba bazén vyrovnat a nerovnosti odstranit. Zkontrolujte, zda není znečištěné sítko na nečistoty uvnitř hlavice čističe. Vyčistěte sítko na nečistoty. Zkontrolujte, zda nedošlo k zanesení filtrační vložky nebo filtračního písku. Vyčistěte filtrační vložku nebo proveďte zpětné čištění filtračního písku.
	Kolečko je zablokované.	Zkontrolujte kolečko, odstraňte z něj případné nečistoty.
	Vodní ventil se neotevívá	Otevřete vodní ventil
Poškozený prostor na nečistoty nebo filtr přetlakového ventilu	Vyžádejte si asistenci v prodejně	
Hadice jsou zamotané	Hadice nejsou správně narovnané	Vypněte čerpadlo, znovu produkt připojte do úhlopříčné polohy vůči bazénu. Hadice by měla být ve tvaru C, produkt je třeba do vody umístit tak, aby směřoval ve směru vodní hadice.
	Hadice se potápí pod vodu	Nastavte polohu plováku tak, aby hadice plavala na vodě.
	Robot se pohybuje příliš rychle	Regulační přetlakový ventil
Trasa pohybu robota nepokrývá celý bazén	Kola nejsou ve správné poloze	Nastavte úhel pohybu kol

## PREVÁDKOVÉ UPOZORNENIE

### DŮLEŽITÉ BEZPEČNOSTNÉ POKYNY

PREČÍTAJTE SI VŠETKY POKYNY A DODRŽUJTE ICH.

**VÝSTRAHA:** Na obmedzenie rizika poranenia, nedovoľte deťom používať tento výrobok.

**VÝSTRAHA:** Montáž či demontáž tohto výrobku môže realizovať iba dospelá osoba.

**VÝSTRAHA:** Pokiaľ je filtračné čerpadlo/pieskový filter v prevádzke, nikdy nedemontujte ani neupchávajú otvor plaváku.

**VÝSTRAHA:** Pokiaľ je filtračné čerpadlo/pieskový filter v prevádzke, udržiajte ruky a vlasy mimo dosah bazénového vysávača.

**VÝSTRAHA:** Filtračné čerpadlo/pieskový filter nepoužívajte, pokiaľ je niekto v bazéne.

**VÝSTRAHA:** Pred zahájením údržby skontrolujte, či je odpojené filtračné čerpadlo/pieskový filter. V opačnom prípade hrozí riziko vážneho poranenia či smrti.

**POZNÁMKA:** Pred umiestnením krytu na bazén odstráňte výrobok z bazéna.

**POZNÁMKA:** Nákrezy slúžia iba na ilustráciu. Nejedná sa o skutočný výrobok. Nie su v mierke.

## ZOZNAM DIELOV

POLOŽKA	NÁZOV	MNOŽSTVO
1	Klapka	1
2	Hlavná časť	1
3	Priestor na nečistoty	1
4	Spodný kryt	1
5	Hadica	1
6	Pretlakový ventil	1
7	Filter pretlakového ventilu	1
8	Tesnenie	1
9	Keňa	1
10	Plavák	2
11	Adaptér hadice	1
12	Spona hadice	1

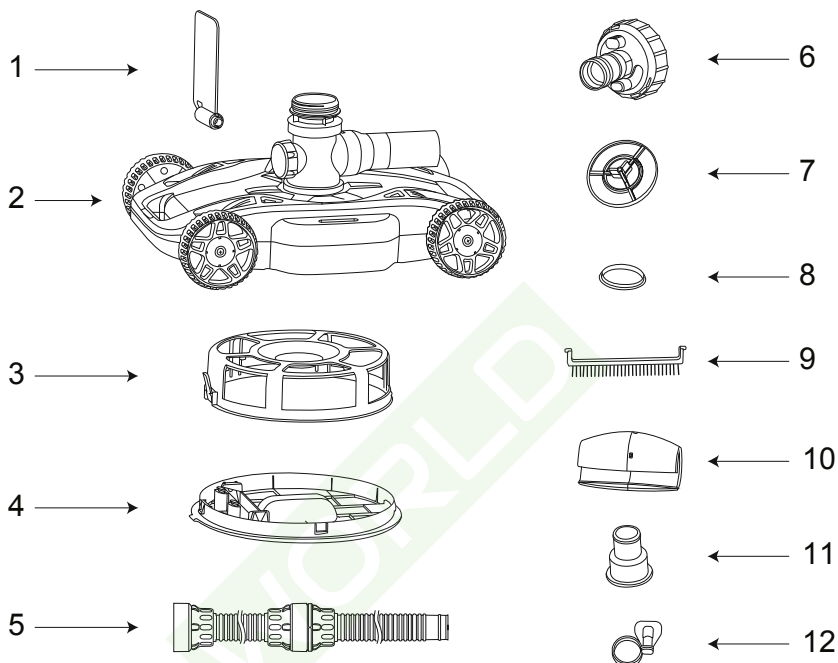

**Použiteľné čerpadlo: 1 500 - 3 200 galónov/h filtračné čerpadlo alebo pieskový filter**

**Použiteľný bazén: 22' (6,7 m) a menší pre nadzemný bazén**

## INŠTALÁCIA

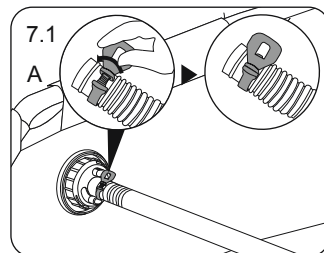
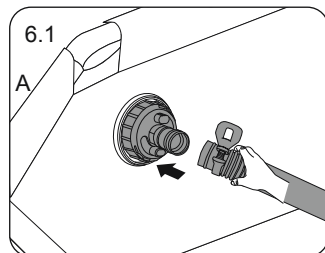
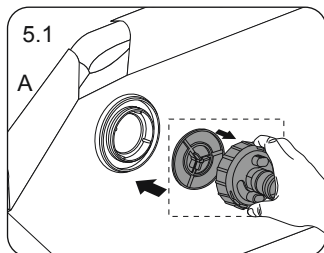
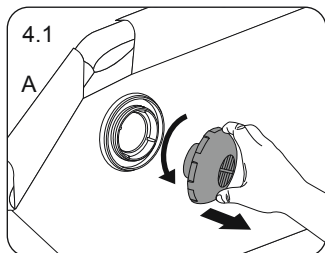
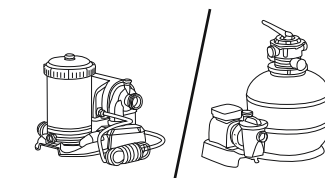
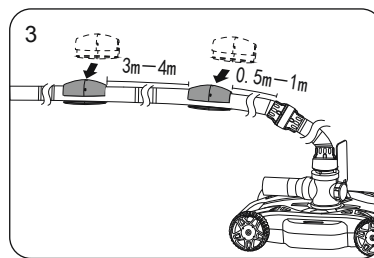
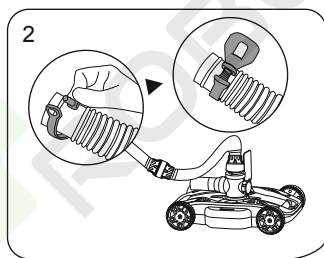
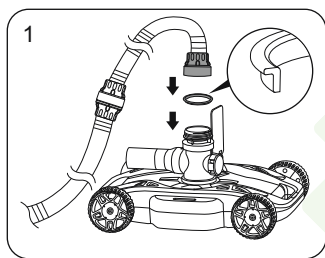

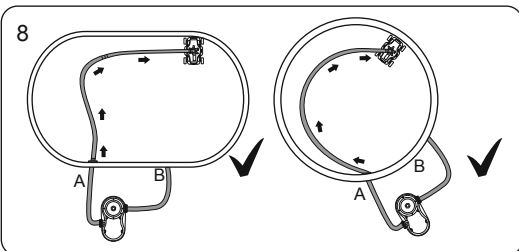
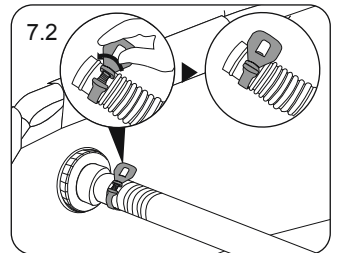
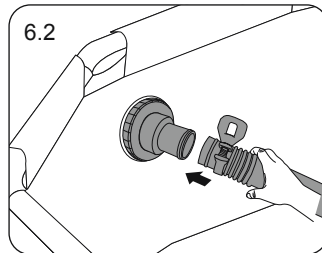
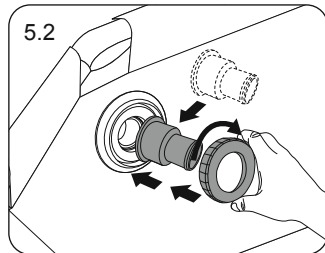
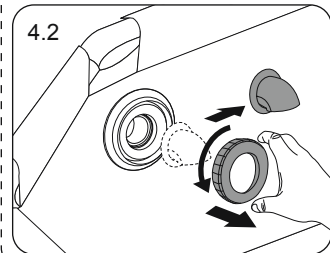
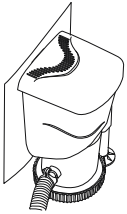

## AKO POUŽÍVAŤ VÝROBOK

Ak sa počas prevádzky vyskytnú nasledujúce situácie, vykonajte tak, ako je to znázornené, aby bol robot v tom najlepšom prevádzkovom stave.

1. Ak sa počas prevádzky hadica potopí pod hladinu vody, upravte polohu plaváka.
2. Ak sa pri prispôbovaní vysoko prietokového čerpadla vyskytnú nasledujúce situácie, pozrite sa prevádzkové schéma a nastavte tlačidlo pretlakového ventilu tak, aby sa primerane znížila prevádzková rýchlosť čističa:
  - 2.1. Po narovnaní hadíc došlo pri nepretržitej dlhodobej prevádzke k vážnemu zapleteniu hadice;
  - 2.2. Robot sa pohybuje príliš rýchlo, kolesá sa prevrátia alebo sa kolesá nepohybujú pozdĺž dna bazéna.
3. Keď robot pracuje dlhú dobu, ak jazdná dráha nepokrýva väčšinu oblasti bazéna alebo sa jazdná dráha opakuje. Nastavte vhodným spôsobom uhol kolesa.
4. Pri adaptácii na filtračné čerpadlo s prietokom 1500 galónov, prosím, odstráňte kefu.

**POZNÁMKA:** Je normálne, že z robota počas procesu nasávania vody uniká voda zo spojov potrubia.

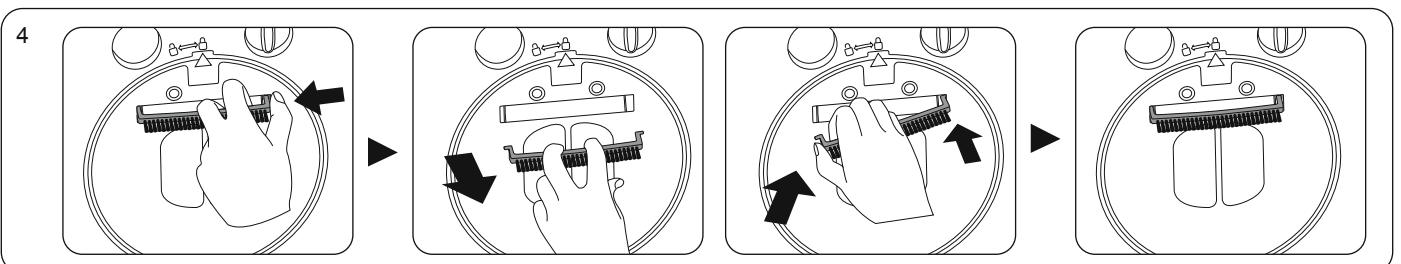
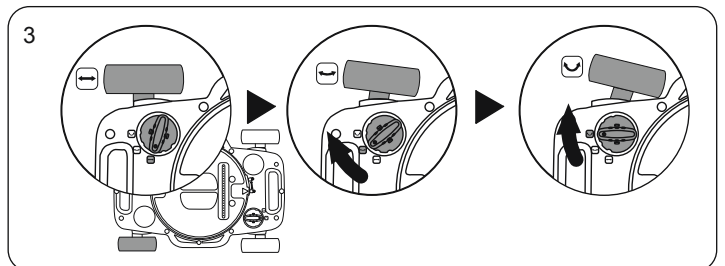
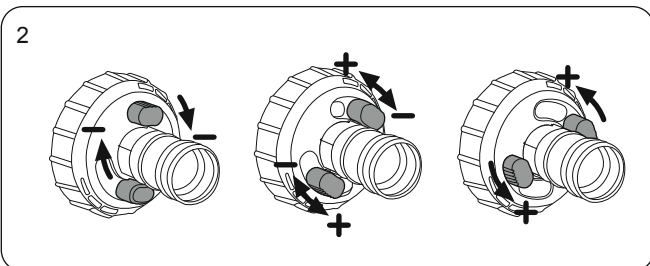
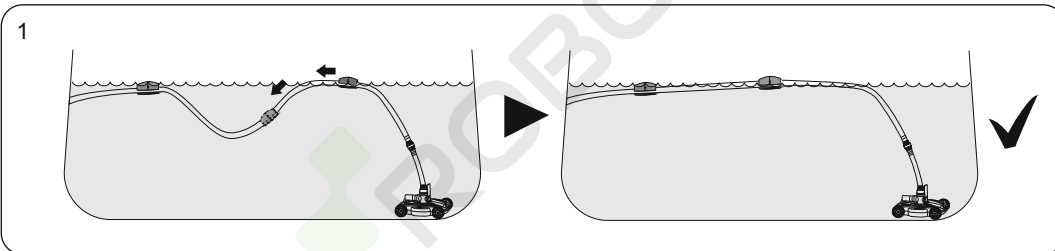

## AKO ČISTIŤ VÝROBOK

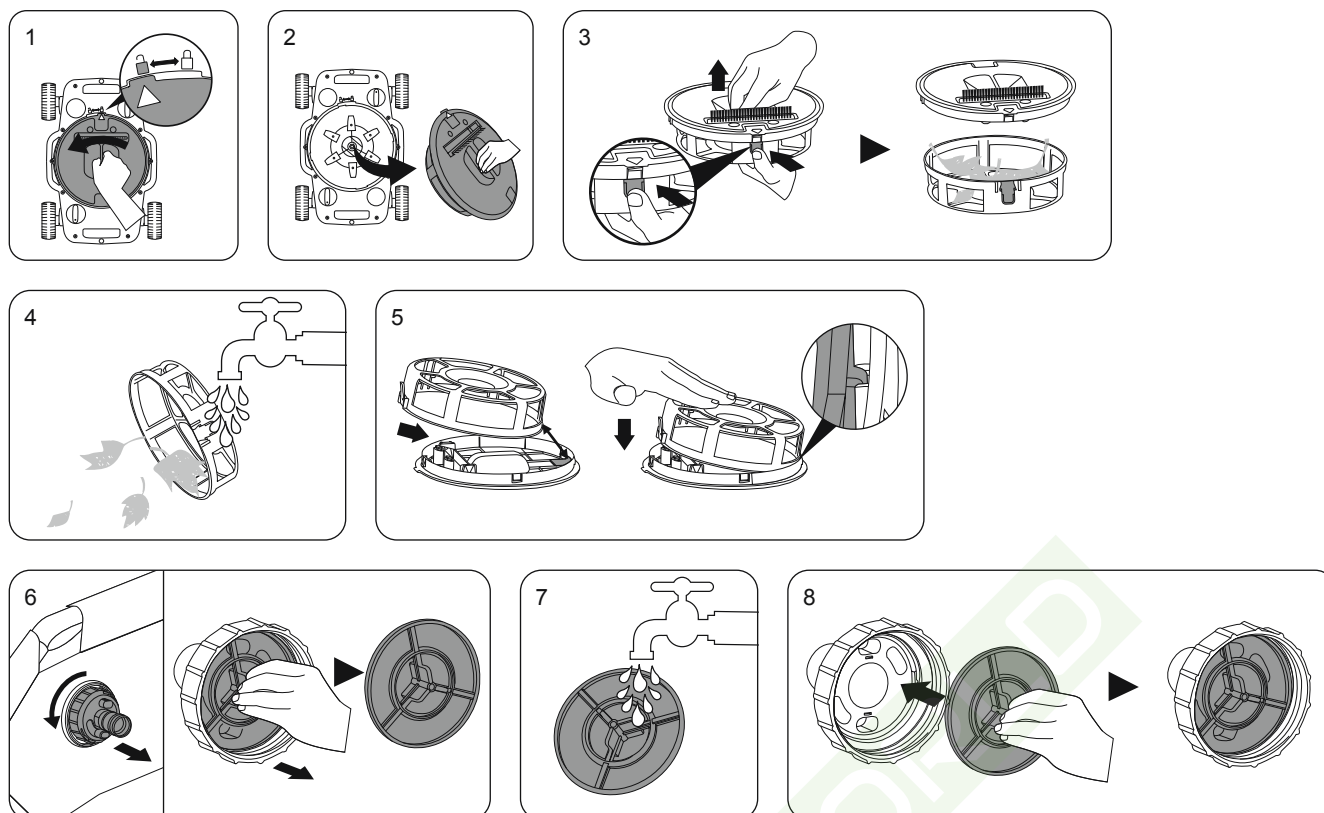

## RIEŠENIE PROBLÉMOV

Problém	Možná príčina	Riešenie
Robot nezachytáva nečistoty, pohybuje sa pomaly alebo sa vôbec nepohybuje.	Odkladací zásobník na nečistoty je plný	Vyčistite odkladací zásobník na nečistoty. Opláchnite vodou, aby ste odstránili nečistoty.
	Filter pretlakového ventilu je zapchatý	Vyčistite filter pretlakového ventilu. Opláchnite vodou, aby ste odstránili nečistoty.
	Príslušenstvo odsávania bazéna je zapchaté	Vyčistite odsávaciu armatúru bazéna. Opláchnite vodou, aby ste odstránili nečistoty.
	Filtračná vložka alebo piesok sú príliš znečistené	Filtračné čerpadlo - Zastavte čerpadlo, zablokujte konektory A a B, aby sa zabránilo vytečeniu vody z bazéna, a vyčistite filtračnú vložku alebo ju podľa potreby vymeňte. Pieskové filtračné čerpadlo - Odpojte čistič od bazéna, vykonajte umytie a prepláchnutie, aby ste vyčistili piesok.
	Vzduch vo vnútri čerpadla	Zastavte filtračné čerpadlo alebo pieskové filtračné čerpadlo, vypustite vzduch a začnite znova.
	Robot je zaseknutý na vráskach	Skontrolujte spodnú časť bazéna. Ak zistíte zvráskavenie podlahy, vyrovnajte podlahu bazéna. Skontrolujte, či nie je znečistené sito na zachytávanie nečistôt vo vnútri hlavy. Vyčistite sito na nečistoty. Skontrolujte, či nie je znečistená filtračná vložka alebo filtračný piesok. Vyčistite filtračnú vložku alebo premyte filtračný piesok.
	Je zaseknuté koleso	Skontrolujte a vyčistite nečistoty z kolesa.
	Vodný ventil sa neotvoril	Otvorte vodný ventil
	Poškodený zásobník na nečistoty alebo filter pretlakového ventilu	Vráťte sa do obchodu a požiadajte o pomoc
	Hadice sú zamotané	Hadica nie je vyrovnaná
Hadica sa ponorí do bazéna		Nastavte polohu plaváka tak, aby hadica plávala na vode.
Rýchlosť chodu robota je príliš rýchla		Regulačný pretlakový ventil
Jazdná dráha robota nemôže pokryť celý bazén	Kolesá nie sú v správnej polohe	Nastavte uhol jazdy kolesa

# Bestway®

©2021 Bestway Inflatables & Material Corp.

All rights reserved/Tous droits réservés/Todos los derechos reservados/Alle Rechte vorbehalten/Tutti i diritti riservati

Trademarks used in some countries under license from/  
Marques utilisées dans certains pays sous la licence de/

Marcas comerciales utilizadas en algunos países bajo la licencia de/

Die Warenzeichen werden in einigen Ländern verwendet unter Lizenz der/

Marchi utilizzati in alcuni paesi concessi in licenza a

**Bestway Inflatables & Material Corp., Shanghai, China**

Manufactured, distributed and represented in the European Union by/

Fabriqués, distribués et représentés dans l'Union Européenne par/Fabricado, distribuido y representado en la Unión Europea por/

Hergestellt, vertrieben und in der Europäischen Union vertreten von/Prodotto, distribuito e rappresentato nell'Unione Europea da

**Bestway (Europe) S.r.l., Via Resistenza, 5, 20098 San Giuliano Milanese (Milano), Italy**

Distributed in Latin America by/Distribué en Amérique latine par/Distribuido en Latinoamérica por/Distribuído na América Latina por

**Bestway Central & South America Ltda, Salar Ascotan 1282, Parque Enea, Pudahuel, Santiago, Chile**

Distributed in Australia & New Zealand by **Bestway Australia Pty Ltd, Unit 2/98-104 Carnarvon St Silverwater, NSW 2128, Australia**

Tel: Australia: (+61) 29 0371 388; New Zealand: 0800 142 101

Distributed in United Kingdom by **Bestway Corp UK Ltd, 8 Wentworth Road, Heathfield Industrial Estate, Newton Abbot, Devon, TQ12 6TL**

Exported by/Exporté par/Exportado por/Exportiert von/Esportato da

**Bestway (Hong Kong) International Ltd./Bestway Enterprise Company Limited**

**Suite 713, 7/Floor, East Wing, Tsim Sha Tsui Centre, 66 Mody Road, Kowloon, Hong Kong**

Tel: +86 21 69135588 (For U.S. and Canada)

**[www.bestwaycorp.com](http://www.bestwaycorp.com)**