

iRobot®

Roomba Combo™

Robotický vysavač a mop

j7

Návod k obsluze

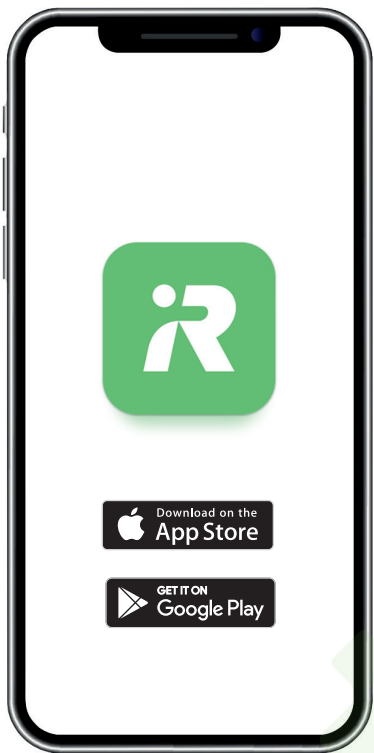

Stáhněte si aplikaci
iRobot Home

Bezpečnostní informace

Důležité bezpečnostní pokyny

Tento návod k obsluze obsahuje informace pro regulační model(y):

Robot: RCA-Y1 | Dokovací stanice: ADI-N1 | Baterie: ABL-F | Rádiový modul: AXG-Y1

TYTO POKYNY K POUŽITÍ USCHOVEJTE

⚠ VAROVÁNÍ: Při používání elektrických spotřebičů vždy dodržujte základní opatření včetně těchto:

PŘED POUŽITÍM SI PŘEČTĚTE VEŠKERÉ POKYNY.

⚠ VAROVÁNÍ: Abyste snížili riziko úrazu nebo poškození majetku, přečtěte si bezpečnostní pokyny a při nastavování, používání a údržbě robota je dodržujte.

Děti starší 8 let a osoby se sníženými fyzickými, smyslovými či mentálními schopnostmi či s nedostatečnými zkušenostmi či znalostmi mohou tento spotřebič používat pouze pod dohledem nebo po poučení o bezpečném používání spotřebiče a pokud si jsou vědomy příslušných rizik. Děti si se zařízením nesmí hrát. Čištění a uživatelskou údržbu nesmí provádět děti bez dozoru.

⚠ Toto je výstražný bezpečnostní symbol. Varuje vás před potenciálním rizikem fyzického poranění. Řiďte se všemi bezpečnostními zprávami, které po tomto symbolu následují, abyste se vyhnuli možnému poranění nebo smrti.

⚡ Riziko úrazu elektrickým proudem

⏏ Zařízení třídy II

⚡ Jmenovitý výkon, stejnosměrný proud

📖 Přečtěte si uživatelskou příručku.

♻ Obecný symbol pro recyklaci

🔥 Nebezpečí požáru

🏠 Zařízení nepoužívejte venku ani na mokrému povrchu

⚡ Jmenovitý příkon, stejnosměrný proud

🚫 Udržujte mimo dosah dětí

🔌 Samostatná napájecí jednotka

⚠ Pozor

⚡ Jmenovitý příkon, střídavý proud

VAROVÁNÍ: Označuje nebezpečnou situaci, která může způsobit smrt nebo vážný úraz.

POZOR: Označuje nebezpečnou situaci, která může mít za následek malý nebo středně těžký úraz.

UPOZORNĚNÍ: Označuje nebezpečnou situaci, která může vést k poškození majetku.

OBCENĚ



VAROVÁNÍ



- Váš robot je dodáván s napájecím kabelem schváleným pro danou oblast a je navržen pro zapojení pouze do standardní domácí zásuvky se střídavým proudem. Nepoužívejte žádný jiný napájecí kabel. Potřebujete-li kabel vyměnit, kontaktujte oddělení péče o zákazníky. Bude tak zaručeno, že vyberete napájecí kabel vhodný pro vaši zemi.
- Neponořujte robota do vody.
- Robota neotevírejte, pokud nejste vyzváni k instalaci či výměně baterie nebo k provedení požadované údržby. Nerozebírejte integrovanou dokovací stanici, která se nazývá Home Base nebo Clean Base®. Neobsahuje žádné součásti, které by uživatel mohl opravit. Servis přenechejte kvalifikovaným servisním technikům.
- Aby nedošlo k úrazu elektrickým proudem, používejte zařízení pouze na suchých místech uvnitř budov.
- Nedotýkejte se robota ani nabíjecí stanice mokřkýma rukama.
- Nepoužívejte neautorizované nabíječky. Použití neautorizované nabíječky může způsobit přehřátí, kouření, vznícení nebo explozi baterie.
- Robot není hračka. Malé děti a domácí zvířata musí být během provozu robota pod dohledem. Na robota ani dokovací stanici nesedějte ani nešlapejte.
- Robota používejte a skladujte pouze v prostředí s pokojovou teplotou.

- Má-li uklízená místnost balkón, musíte pomoci fyzické zábrany zamezit vjezdu robota na balkón a zajistit tak bezpečný provoz.
- Z čočky senzorů k detekci okrajů nebo senzorů proti pádu ze schodů a z krytů na spodní straně robota seřete podle potřeby prach a jiné nečistoty.
- Pokud místnost, která má být uklizena, obsahuje zařízení, jako je sporák, ventilátor nebo zvlhčovač, před použitím zařízení vyjměte. Pokud se robot dostane do kontaktu se zařízením a tlačí na něj, hrozí nebezpečí zranění, nehody nebo poruchy.
- Nepoužívejte destičku vytírací utěrky jako madlo ke zvedání nebo přesouvání robota.
- Mějte na paměti, že podlahy mohou být po mokřém čištění robotem kluzké.
- Robota neprovozujte v prostorách, kde jsou odkryté elektrické zásuvky v podlaze.



POZOR



- Nepoužívejte zařízení k úklidu ostrých předmětů, skla ani čehokoliv, co hoří nebo se z toho kouří.
- Pamatujte, že se robot pohybuje sám od sebe. Při chůzi v prostoru, kde se robot pohybuje, buďte opatrní a nešlápněte na něj.
- Pokud zařízení přejede přes napájecí kabel a zachytí ho, může stáhnout připojený předmět a shodit ho ze stolu nebo z police. Před použitím robota sklíďte předměty, jako je oblečení, volné papíry, provázky od žaluzií nebo záclon, napájecí kabely a všechny křehké předměty.
- Proveďte požadovanou údržbu podle návodu k obsluze, abyste zajistili bezpečný provoz robota a nabíjecí stanice.
- Pokud robot pracuje na podlaží se schodištěm, odstraňte z horního schůdku veškeré nadbytečné předměty.

UPOZORNĚNÍ

- Zabraňte namočení robota a nabíjecí stanice.
- Na robota nic nepokládejte.
- Zanedbání čistoty kontaktů nabíječky může způsobit zahřívání kontaktů a nemožnost nabíjení baterie robota.
- Než spustíte robota na tvrdé podlaze, otestujte ho na malé části podlahy, abyste se ujistili, že je pro robota vhodná. Použijete-li robota na tvrdé podlaze, která je k tomu nevhodná, můžete ji poškodit. S dotazy o kompatibilitosti tvrdých podlah se obračejte na jejich výrobce.
- Než spustíte robota na koberci či rohoži, zkontrolujte, že jsou tyto povrchy vhodné pro vysavač s nástavcem nebo kartáčem. Použijete-li robota na koberec či rohože, které jsou k tomu nevhodné, můžete je poškodit. S dotazy o kompatibilitosti koberce či rohože se obračejte na jejich výrobce.

NABÍJECÍ STANICE



- Pokud zařízení nepracuje, jak má, spadlo na zem, bylo poškozeno, ponecháno venku nebo spadlo do vody, vraťte jej do servisního střediska.
- Nepoužívejte nabíjecí stanici s poškozeným napájecím kabelem nebo zástrčkou. Tyto díly je nutno v případě poškození vyměnit.
- Před čištěním nebo údržbou vždy robota odpojte od nabíjecí stanice.
- Robota nabíjete pouze pomocí dodaného napájecího zdroje. Dodaný napájecí zdroj disponuje bezpečným, velmi nízkým napětím, které odpovídá klasifikaci u vstupu robota a které je potřebné pro zajištění bezpečného provozu.
- Abyste zabránili riziku pádu robota ze schodů, ujistěte se, že se nabíjecí stanice nachází nejméně 1,2 metru od schodů.
- Zabraňte vniknutí tekutin do nabíjecí stanice.

POZOR

- Nabíjete pouze baterii, která byla dodána s robotem. Baterie jiných typů se mohou roztrhnout a způsobit poranění. O doporučení vhodné náhradní baterie vždy požádejte oddělení péče o zákazníky společnosti iRobot.

UPOZORNĚNÍ

- Výrobek se nesmí používat s žádným typem měniče napětí. Použitím měniče napětí okamžitě zaniká záruka.
- Pokud bydlíte v oblasti s častými bouřkami s blesky, doporučujeme používat doplňkovou přepětovou ochranu. Při bouřce s blesky může přepětová ochrana ochránit nabíjecí stanici robota.

BATERIE



- Baterii neotevírejte, nedrťte, nezahřívejte nad 176°F: 80 °C ani nezapalujte. Řiďte se pokyny v návodu k obsluze pro správné použití, údržbu, manipulaci a likvidaci.
- Baterii nezkratujte stykem kovových předmětů s kontakty baterie ani ji neponořujte do tekutiny. Baterie nevystavujte mechanickým nárazům.
- Lithium-iontové baterie a výrobky, které obsahují lithium-iontové baterie, se řídí přísnými podmínkami pro přepravu. Potřebujete-li výrobek přepravit (včetně baterie) do servisu, při cestování nebo z jiného důvodu, musíte si v sekci Diagnostika problémů návodu k obsluze přečíst pokyny k přepravě nebo si je vyžádat od oddělení péče o zákazníky.
- Pravidelně kontrolujte, zda baterie neteče nebo není poškozena. Nenabíjete baterie, které jsou poškozené nebo z nich vytéká elektrolyt, a dávejte pozor, aby se vám nedostal na pokožku nebo do očí. Pokud k tomu došlo, omyjte zasaženou oblast velkým množstvím vody a vyhledejte lékařskou pomoc. Vložte baterii

do uzavřeného plastického sáčku a recyklujte ji nebo bezpečně zlikvidujte v souladu s místními předpisy na ochranu životního prostředí, případně ji odevzdejte k likvidaci v servisním středisku iRobot.

- Udržujte baterii čistou a suchou. Pokud se kontakty baterie nebo článku zašpiní, otřete je čistým, suchým hadříkem.



POZOR

- Na používání baterií dětmi by měla dohlížet dospělá osoba. Při spolknutí článku nebo baterie okamžitě vyhledejte lékařskou pomoc.

UPOZORNĚNÍ

- Před recyklací nebo likvidací musíte z robota vyjmout baterie.
- Chcete-li dosáhnout nejlepších výsledků, používejte pouze lithiovou baterii iRobot, která se dodává s robotem.
- Nepoužívejte baterie, které nelze dobíjet. Používejte výhradně dobíjecí baterii dodanou s výrobkem. V případě nutnosti výměny zakupte shodnou baterii iRobot nebo požádejte oddělení péče o zákazníky společnosti iRobot o doporučení vhodné alternativní baterie.
- Před dlouhodobým skladováním baterii vždy nabijte a vyjměte ji z robota i příslušenství.

ČISTÍCÍ ROZTOK



VAROVÁNÍ

- Čistící prostředky pro domácnost jsou při použití a skladování v souladu s pokyny na štítku bezpečně. Vždy si pozorně přečtěte a postupujte podle příslušných pokynů.

- Používejte pouze autorizovaný čisticí roztok, který je k dostání na stránkách global.irobot.com.
- Upozornění týkající se čisticího roztoku naleznete na vnější krabici a láhvi s roztokem.



Udržujte mimo dosah dětí.



Po použití si opláchněte ruce.



Vyhnete se zásahu do očí. Při vniknutí produktu do očí je důkladně propláchněte vodou.



Tento symbol na baterii označuje, že baterii nelze vyhodit mezi netříděný běžný komunální odpad. Jako koncový uživatel zodpovídáte za likvidaci baterie s ukončenou životností v zařízení ekologicky šetrným způsobem, například:

- (1) jejím vrácením distributorovi/prodeji, od kterého jste ji zakoupili;
- (2) jejím odevzdáním na určeném sběrném místě.

Oddělený sběr a recyklace baterií s ukončenou životností v čase jejich likvidace pomáhá zachovávat přírodní zdroje a zaručuje, že jsou baterie recyklovány způsobem, který chrání lidské zdraví a životní prostředí. Další informace získáte u místního úřadu pro recyklaci nebo prodejce, od kterého jste výrobek původně zakoupili. Nesprávná likvidace baterií s ukončenou životností může mít negativní efekt na životní prostředí a lidské zdraví kvůli látkám obsaženým v bateriích a akumulátorech.

Informace o dopadech problematických látek obsažených v různých druzích odpadů z baterií lze nalézt na následující adrese:
<http://ec.europa.eu/environment/waste/batteries/>

Informace o robotickém vysavači a mopu Roomba Combo™

Pohled shora

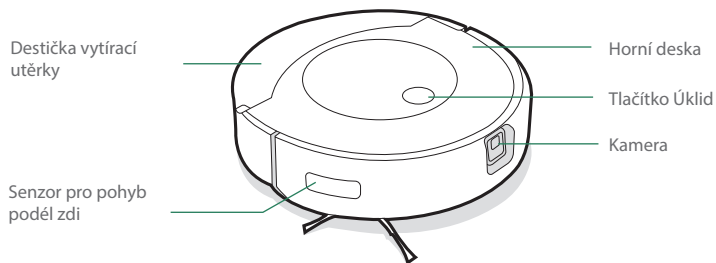

Nabíjecí stanice Home Base™

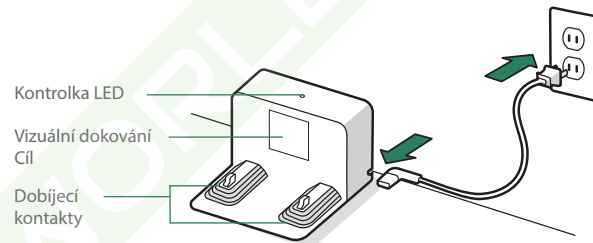

Pohled zdola

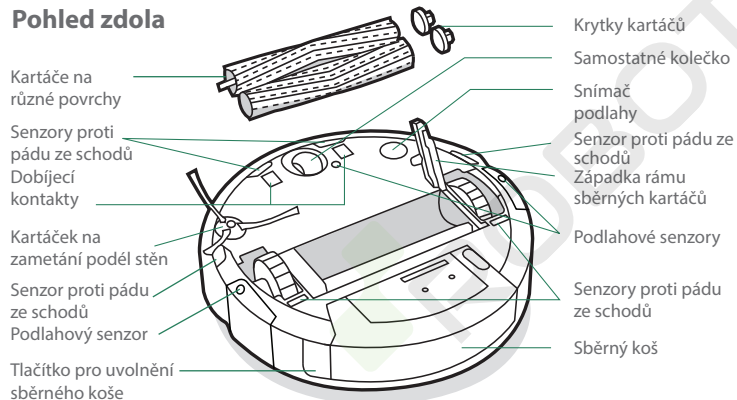

Sběrný koš

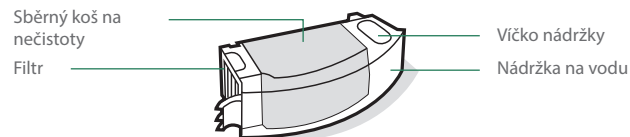

Používání robotického vysavače a mpu Roomba Combo™

Umístění nabíjecí stanice Home Base™

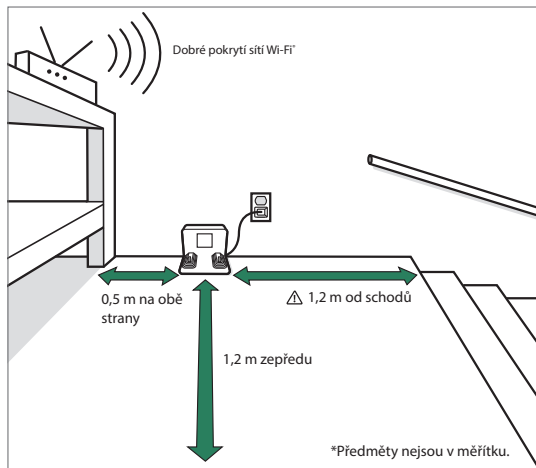

Poznámka: Neumísťujte zařízení Home Base™ na přímé sluneční světlo. Ujistěte se, že se v oblasti kolem dokovací stanice nenachází překážky, aby se zlepšil výkon dokování.

VAROVÁNÍ: Abyste zabránili riziku pádu robota ze schodů, ujistěte se, že se nabíjecí stanice nachází nejméně 1,2 metru od schodů.

Stáhněte si aplikaci iRobot Home a připojte se k síti Wi-Fi*

- Postupujte podle podrobných pokynů a nastavte robota Roomba Combo™.
- Nastavte si navigaci PrecisionVision, abyste se vyhnuli překážkám v reálném čase.
- Nastavte plánování automatického úklidu a přizpůsobte si předvolby úklidu.
- Vytvořte si chytré mapy a řekněte svému robotovi, kde, kdy a jak má uklízet.



Nabíjení



Světelná kruhová spirála při nabíjení

Bílá spirála: nabíjení

Nepřerušované bílé světlo indikuje procento nabití baterie robota.

- Umístěte robota do nabíjecí stanice, aby se aktivovala baterie.

Poznámka: Robot se dodává částečně nabitý, ale před zahájením prvního úklidu jej doporučujeme nechat tři hodiny nabíjet v nabíjecí stanici.



Když je robot plně nabitý, indikátor světelného kruhu na zadní straně přerušovaně pulzuje bílým světlem.

- Robot v nabíjecí stanici využívá malé množství elektrické energie. Když se robot nepoužívá, je možné ho uvést do režimu s ještě nižší spotřebou. Pokyny a další podrobnosti o úsporném režimu spanku naleznete na stránce s často kladenými dotazy na našich webových stránkách.
- Pro dlouhodobé uskladnění vypněte robota vyjmutím z nabíjecí stanice a podržením tlačítka Úklid po dobu 3 sekund, zatímco bude mít robot jedno kolečko nad zemí. Robota uskladněte na chladném, suchém místě.

Úklid

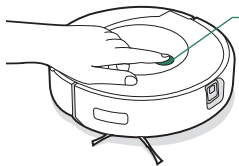

Stačí stisknout tlačítko Úklid

Klepnutím spustíte/pozastavíte/obnovíte úlohu.

Podržením po dobu 2–5 sekund ukončíte úlohu

- Robot automaticky prozkoumá a uklidí vaši domácnost v úhledných řadách a vyhne se překážkám pomocí přední kamery. Na konci úklidu nebo při potřebě dobít se vrátí do nabíjecí stanice.



Váš robot je schopen rozpoznat objekty a vyhnout se jim. Před úklidem se však stále doporučuje odklidit nadbytečné předměty.

- Chcete-li ukončit úlohu a odeslat robota zpět do nabíjecí stanice, podržte tlačítko Úklid po dobu 2-5 sekund. Modrý světelný kruh znamená, že robot hledá nabíjecí stanici.
- Pokud robot narazí na obzvláště špinavou oblast, přepne se do režimu Dirt Detect™ a bude se pohybovat dopředu a dozadu, aby tuto oblast vyčistil co nejpečlivěji. Světelný kruhový indikátor bude blikat modře.



Když robot potřebuje vyprázdnit sběrný koš, světelný kruhový indikátor začne červeně blikat dokola směrem k zadní straně robota.

Vysávání

- Chcete-li zahájit úklid pouze s vysáváním, před stisknutím tlačítka Úklid vyprázdněte nádržku na vodu nebo z robota odepněte vytírací utěrku.

mopování

- Robot dokáže současně vysávat i mopovat. Chcete-li zahájit úklid s vysáváním i mopováním, naplňte nádržku na vodu, připevněte na robota vytírací utěrku a stiskněte tlačítko Úklid.
- Když robot při úklidu narazí na koberec, zvedne a zasune vytírací utěrku dovnitř.
- Po dokončení úklidu s vysáváním a mopováním vyprázdněte nádržku na vodu a vyměňte vytírací utěrku.

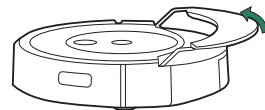

VAROVÁNÍ: Aby nedošlo k poškození robota, nezasunujte ručně destičku vytírací utěrky do přihrádky na utěrku.

- 1 Stiskněte tlačítko pro uvolnění sběrného koše a vyjměte ho.

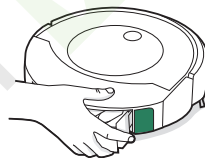

- 2 Připevněte vytírací utěrku.

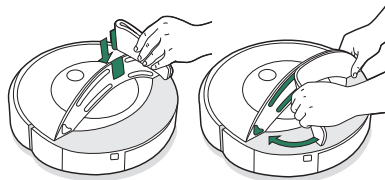

- 3 Naplňte nádržku vodou a kompatibilním čisticím roztokem.

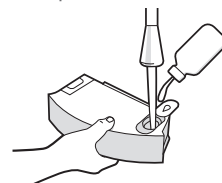

- 4 Umístěte sběrný koš zpět do robota.

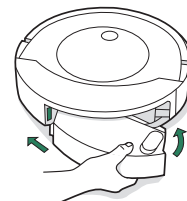

Čistící roztok

K dosažení nejlepších výsledků při vytírání můžete do nádrčky před doplněním vody přidat čisticí prostředek iRobot®. Tento produkt je koncentrát vhodný pro všechny dobře utěsněné tvrdé podlahy.

Velikost vzorku
(Součástí balení)



1/4 láhve na
plnou nádrčku

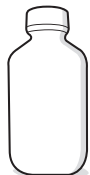

Prodej: Plná velikost
(Prodáváno samostatně)



3 plná víčka na
celou nádrčku

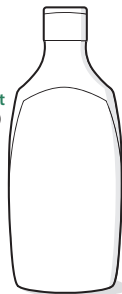

Důležité: S robotem lze bezpečně používat pouze některé čisticí roztoky. Kompletní seznam kompatibilních čisticích roztoků najdete na stránkách answers.irobot.com/s/roomba-combo-cleanser nebo v aplikaci. Nepoužívejte jiné čisticí roztoky nebo produkty na bázi bělidla.

Diagnostika problémů

Červený světelný kruh

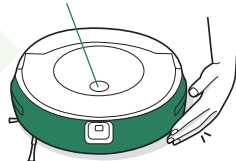

Vybitá baterie. Nabijte ji.

- Pokud nastane nějaký problém, robot vás upozorní přehráním zvukové výstrahy a světelný kruhový indikátor se rozsvítí červeně. Podrobnosti zjistíte stisknutím tlačítka Úklid nebo klepnutím na nárazník. Další podporu naleznete v aplikaci iRobot Home.

- Po 90 minutách neaktivity nabíjecí stanice robot automaticky ukončí úklid.
- Abyste mohli robota nastavit do výchozího továrního nastavení, vyjměte sběrný koš na nečistoty a podržte tlačítko Úklid po dobu sedmi (7) sekund. Zvuk vás upozorní, až bude obnovení výchozího továrního nastavení hotovo. Nastavení potvrdíte tak, že znovu stisknete tlačítko Úklid.

Bezpečnost a přeprava baterie

Pro nejlepší výsledek používejte pouze lithium-iontovou baterii iRobot®, která se dodává s robotem.



VAROVÁNÍ: Lithium-iontové baterie a výrobky, které obsahují lithium-iontové baterie, se řídí přísnými podmínkami pro přepravu. V případě, že potřebujete výrobek přepravit z důvodu opravy, cestování nebo z jiných důvodů, MUSÍTE postupovat podle níže uvedených přepravních pokynů.

- Před odesláním JE NUTNÉ vypnout baterii.
- Vypněte baterii vyjmutím robota z nabíjecí stanice a podržením tlačítka Úklid po dobu 3 sekund, zatímco bude mít robot jedno kolečko nad zemí. Všechny kontrolky se vypnou.
- Před přepravou robota bezpečně zabalte.
- Pokud potřebujete další pomoc, obraťte se na náš tým péče o zákazníky nebo navštivte adresu global.irobot.com.

Péče a údržba

Pokyny pro péči a údržbu

Aby robot co nejlépe fungoval, postupujte podle pokynů uvedených na následujících stránkách.

V aplikaci iRobot Home najdete další instruktážní videa.

Pokud si všimnete, že robot zanechává část smetí na podlaze, vyprázdněte sběrný koš a vyčistěte filtr a sběrné kartáče.

Součást	Frekvence údržby	Frekvence výměny*
Vytírací utěrka	Vyčistěte po mopování	Po 30 mytích.
Sběrný koš	Sběrný koš můžete mýt dle potřeby.	
Filtr	Čistěte jednou týdně (dvakrát týdně, pokud máte domácí zvíře). Nemyjte.	Každé 2 měsíce
Dobíjecí kontakty	Čistěte jednou za 2 týdny.	
Senzor plného koše	Čistěte jednou za 2 týdny	
Přední kolečko	Čistěte jednou za 2 týdny.	Každých 12 měsíců
Boční kartáček a kartáče na různé povrchy	Čistěte jednou měsíčně (dvakrát měsíčně, pokud máte domácí zvíře).	Každých 12 měsíců
Senzor, okénko kamery a přihrádka na utěrku	Čistěte jednou měsíčně.	

***Důležité:** Dojde-li k mechanickému poškození robota, v důsledku zanedbané pravidelné údržby nebo v důsledku použití neoriginálních dílů, nebude na toto poškození uznána záruka.

UPOZORNĚNÍ: Společnost iRobot vyrábí různé náhradní části a díly. Pokud si myslíte, že potřebujete náhradní díl, kontaktujte oddělení péče o zákazníky společnosti iRobot a požádejte o další informace.

*Frekvence výměny se může různit. Díly vyměňte v případě viditelného opotřebení.
Používejte výhradně originální díly iRobot.

Čištění vytírací utěrky

Poznámka: Vytírací utěrky lze čistit dvěma způsoby: ručním mytím nebo mytím v pračce.

Ruční mytí

Utěrku pečlivě omyjte teplou vodou.

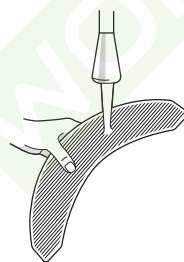

Mytí v pračce

Omyjte teplým cyklem a poté vysušte. Nedávejte do sušičky. Neperte je dohromady s jemným prádlem.



Vyprazdňování sběrného koše

1 Stiskněte tlačítko pro uvolnění sběrného koše a vyjměte ho.

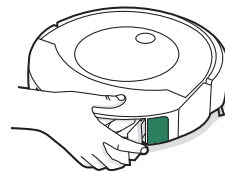

2 Pro vyprázdnění sběrného koše otevřete dvířka sběrného koše.

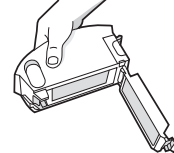

3 Umístěte sběrný koš zpět do robota.



Čištění filtru

- 1 Vyměte sběrný koš. Vyměte filtr tak, že uchopíte oba konce a vytáhnete ho.

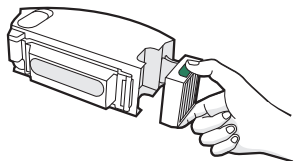

- 2 Nečistoty odstraňte poklepáním filtru o odpadkový koš.

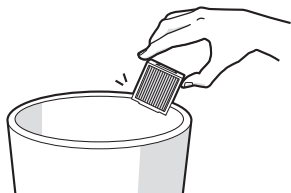

- 3 Znovu vložte filtr žebrovanými drážkami směrem ven. Umístěte sběrný koš zpět do robota.

***Důležité:** Pokud filtr není správně nainstalován, robot se nespustí. Filtr měňte po dvou měsících.

Čištění dobíjecích kontaktů

- 1 Dobíjecí kontakty pravidelně čistěte vlhkým hadříkem nebo namočeným v lihu.

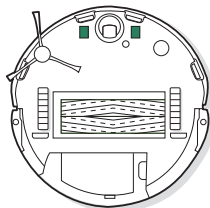

Čištění senzorů plného koše

- 1 Vyměte a vyprázdněte sběrný koš.

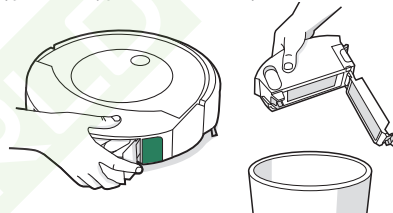

- 2 Vnitřní senzory otřete čistým, suchým hadříkem.

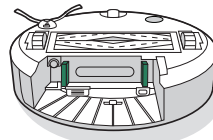

- 3 Dvířka sběrného koše otřete čistým, suchým hadříkem.

Zavřená dvířka

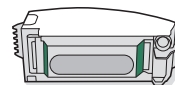

Otevřená dvířka

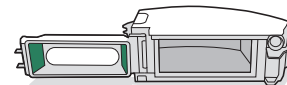

- 4 Odstraňte nečistoty ze sacího otvoru.

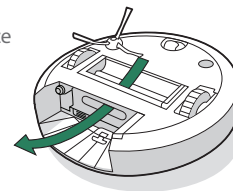

Čištění kartáčů na různé povrchy

- 1 Stiskněte západku rámu sběrných kartáčů, zvedněte ji a odstraňte veškeré nečistoty.

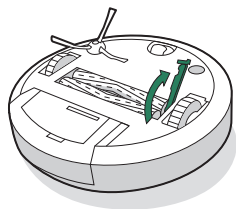

- 2 Vyměňte z robota kartáče. Odstraňte z konců kartáčů krytky. Odstraňte chlupy a nečistoty, které se pod krytkami nahromadily. Krytky znovu nasadte.

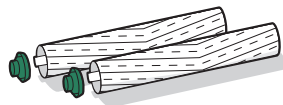

- 3 Ze čtvercových a šestiúhelníkových čepů naproti kartáčům odstraňte chlupy a nečistoty.



- 4 Vraťte kartáče do robota. Tvar čepů kartáčů odpovídá tvaru značek kartáčů, které jsou na modulu čističí hlavy.

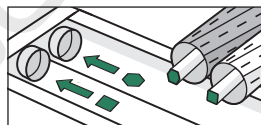

Čištění předního kolečka

- 1 Silným zatáhnutím za modul předního kolečka jej vyjměte z robota.
- 2 Silně zatáhněte za kolečko a vyjměte jej z pouzdra (viz obrázek níže).
- 3 Odstraňte veškeré nečistoty z prostoru pro kolečko.
- 4 Poté vraťte všechny části na místo. Kolečko musí zaklapnout zpět na své místo.

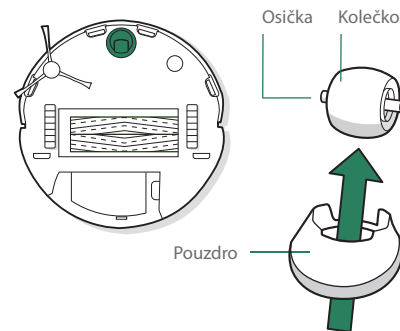

- * Důležité:** Přední kolečko zanesené chlupy a nečistotami může poškodit podlahu. Pokud se kolečko po čištění volně netočí, kontaktujte oddělení péče o zákazníky.

Mytí sběrného koše

*** Důležité:** Filtr nemyjte. Před mytím sběrného koše filtr odeberte.

- 1 Uvolněte sběrný koš, vyjměte filtr a otevřete dvířka koše.
- 2 Opláchněte sběrný koš a nádržku na vodu teplou vodou.

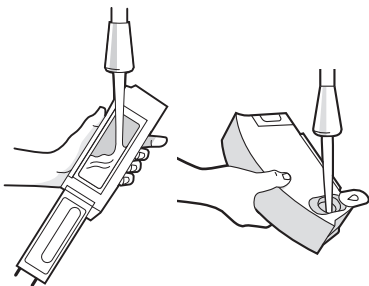

☰ Poznámka: Sběrný koš nelze mýt v myčce na nádobí.

- 3 Ujistěte se, že je sběrný koš zcela suchý. Filtr a sběrný koš vraťte zpět do robota.

Čištění kartáčku na zametání podél stěn

- 1 Pomocí mince nebo malého šroubováku odstraňte šroub upínající kartáček na zametání podél stěn.
- 2 Zatáhnutím odeberte kartáček na zametání podél stěn. Odstraňte chlupy a jiné nečistoty a vraťte boční kartáček na místo.

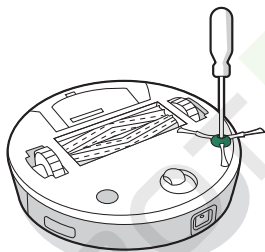

Čištění senzorů, okénka kamery a dobíjecích kontaktů

- 1 Otřete senzory, okénko kamery a příhradku na utěrku čistým, suchým hadříkem.
- ☰ Poznámka:** Zkontrolujte okénko kamery. Pokud si všimnete jakýchkoli prasklin, obraťte se na oddělení péče o zákazníky.

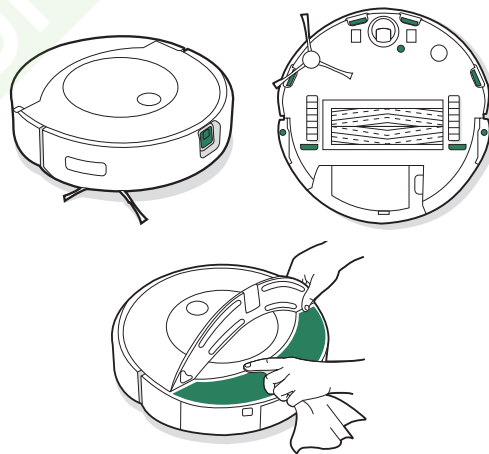

*** Důležité:** Nestříkejte čisticí prostředky ani vodu přímo na senzory nebo do otvorů pro senzory.

Dojde-li k mechanickému poškození robota, v důsledku zanedbané pravidelné údržby nebo v důsledku použití neoriginálních dílů, nebude na toto poškození uznána záruka.

Péče o zákazníky iRobot

Reklama a servis

Certus Mercatus s.r.o.
K Žižkovu 282/9
190 00 Praha 9

Informace

email: info@irobot.cz
telefon: +420 245 001 740

Otevírací doba

Pondělí - Pátek: 7.30 - 15.30

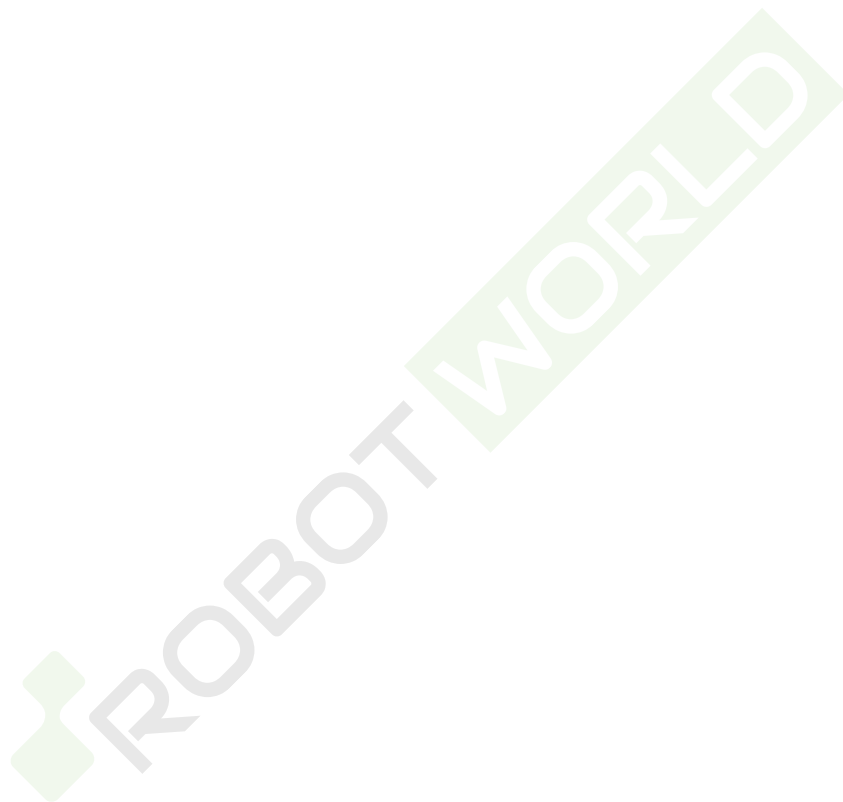

Informace o předpisech

Záruční list

Výrobce	iRobot
Autorizovaný servis	Certus Mercatus spol. s.r.o. K Žižkovu 282/9, 190 00 Praha 9 tel.: +420 245 001 740 e-mail: reklamace@mercatus.cz

Vyplní prodejce

Název výrobku	
Sériové číslo	
Datum prodeje	
Razítko prodejce	

Do opravy předáno dne	Převzal podpis	Opraveno dne	Číslo opravného listu	Podpis

1. Na výrobek poskytujeme záruku 24 měsíců ode dne prodeje spotřebiteli. Opravy v záruční době provádíme bezplatně.
2. Záruka a bezplatná oprava se vztahuje na vady vzniklé prokazatelně následkem vadného materiálu, chybné konstrukce nebo špatného provedení.
3. Záruka a bezplatná oprava se nevztahuje na vady způsobené dopravou, nedodržením pokynů k obsluze uvedených v návodu, špatnou údržbou, mechanickým poškozením, zásahem do spotřebiče, nebo závady způsobené elektrickou instalací, která neodpovídá ČSN, stejně jako závady způsobené nesprávným zapojením.
4. Záruka se nevztahuje na opotřebení filtrů, kartáčů, baterie, gumových částí dezénu kol a na poškození vysavače nebo dobíjecí základny tekutinou.
5. Životnost baterie je minimálně 6 měsíců.

Autorizovaný servis:

tel.: +4220 245 001 740 (7.30 - 15.30)

e-mail: reklamace@mercatus.cz

Případné reklamace řešte prosím přímo se servisním střediskem viz kontakt na autorizovaný servis.

Informace o předpisech

CE Společnost iRobot Corporation tímto prohlašuje, že daný robotický vysavač a mop model RCA-Y1 splňuje požadavky směrnice 2014/53/EU o rádiových zařízeních. Celý text prohlášení o shodě EU je k dispozici na této adrese: www.irobot.com/compliance.

UK CA Společnost iRobot Corporation tímto prohlašuje, že daný robotický vysavač a mop model RCA-Y1 splňuje předpisy o rádiových zařízeních z roku 2017. Celý text prohlášení o shodě UKCA je k dispozici na této adrese: www.irobot.com/compliance.

Zprávu o chemickém složení, která specifikuje látky vzbuzující mimořádné obavy v souladu s nařízením EU 1907/2006, naleznete zde: www.irobot.com/compliance.

Regulační model RCA-Y1 obsahuje model rádiového modulu Sextant AXG-Y1. Rádiový modul Sextant je dvoupásmové rádio, které funguje v pásmech WLAN 2,4 GHz a WLAN 5 GHz. Rádiový modul Sextant také obsahuje Bluetooth a BLE, které fungují v pásmu 2400 MHz–2483,5 MHz.

- Pásmo 2,4 GHz je omezeno na provoz mezi 2400 MHz a 2483,5 MHz s maximálním výstupním výkonem EIRP 17,78 dBm (59,98 mW) při 2442 MHz.
- Pásmo 5 GHz je omezeno na provoz mezi 5150 MHz a 5850 MHz s maximálním výstupním výkonem EIRP 20,81 dBm (120,50 mW) při 5190 MHz.
- Pro Izrael je pásmo 5 GHz omezeno na provoz v pásmu 5150 MHz–5350 MHz.



Tento symbol na výrobku označuje, že zařízení nelze vyhodit do běžného netříděného komunálního odpadu. Jako koncový uživatel zodpovídáte za likvidaci zařízení s ukončenou životností ekologicky šetrným způsobem, například:

- (1) jeho vrácením distributorovi/prodejci, od kterého jste je zakoupili;
- (2) jeho odevzdáním na určeném sběrném místě.

Správná likvidace tohoto výrobku pomůže ušetřit cenné zdroje a zabránit jakýmkoli negativním efektům na lidské zdraví a životní prostředí, ke kterým by při nesprávné manipulaci s odpadem jinak mohlo dojít. Další informace získáte u místních úřadů nebo na nejbližším určeném sběrném místě. Při nesprávné likvidaci tohoto odpadu může být v souladu s vnitrostátními právními předpisy udělena pokuta. Další informace najdete na této adrese:

http://ec.europa.eu/environment/waste/wEEE/index_en.html

Adresa výrobce: iRobot Corporation, 8 Crosby Drive, Bedford, MA 01730, USA.

iRobot®

©2022 iRobot Corporation, 8 Crosby Drive, Bedford, MA 01730 USA. Všechna práva vyhrazena. iRobot® je registrovaná ochranná známka společnosti iRobot Corporation. Romba Combo®, Home Base® a Dirt Detect™ jsou ochranné známky společnosti iRobot Corporation. Wi-Fi a logo Wi-Fi jsou registrované ochranné známky obchodního sdružení Wi-Fi Alliance. Apple a Apple Store jsou ochranné známky společnosti Apple Inc. v USA a v dalších zemích. Google Play je ochranná známka společnosti Google LLC.

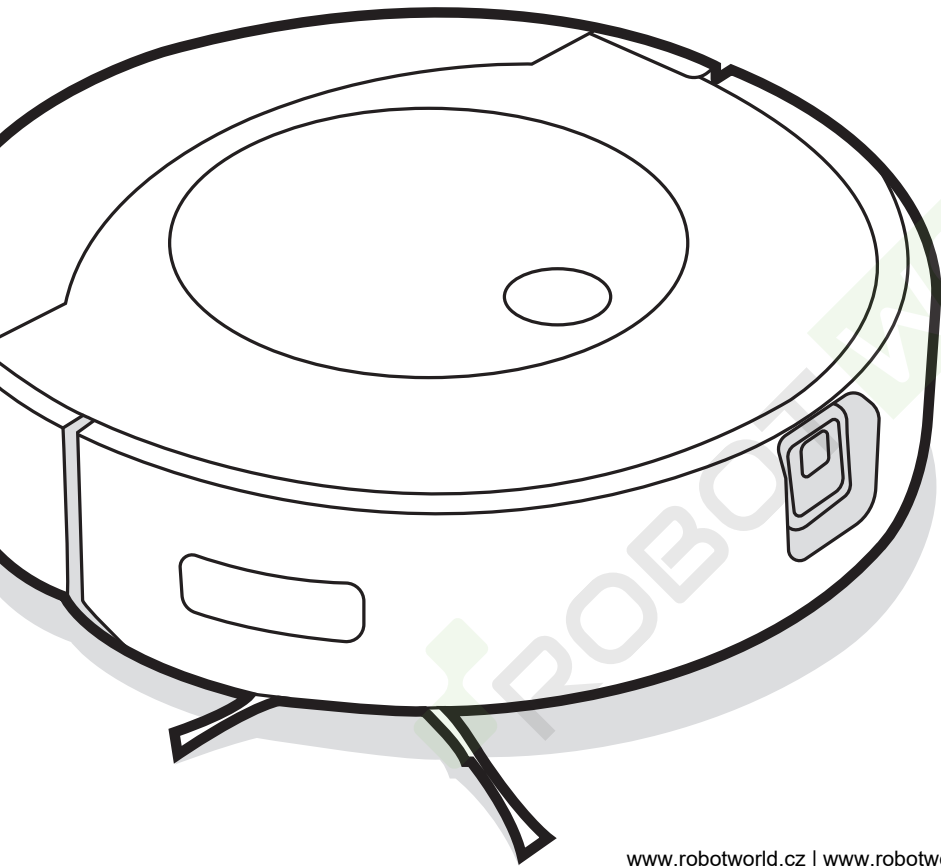

iRobot®

Roomba Combo™

Robotický vysávač a mop

j7

Návod na použitie

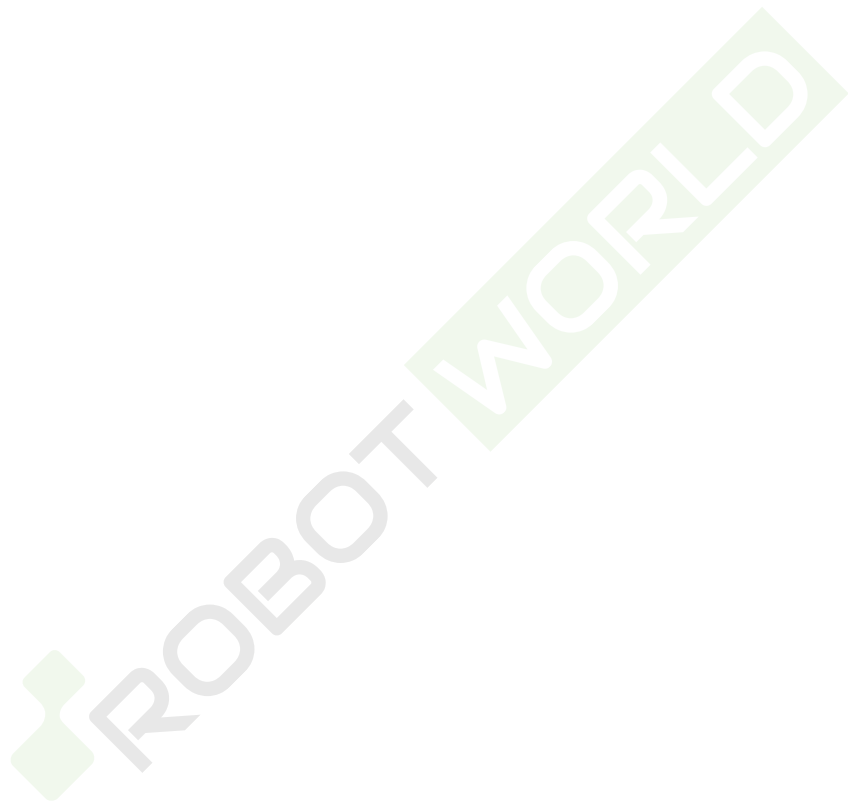

Bezpečnostné pokyny a upozornenia

Dôležité bezpečnostné pokyny

Tento návod na použitie zahŕňa informácie pre regulačný(é) model(y):

Robot: RCA-Y1|Stanica: ADI-N1|Batéria: ABL-F|Rádiový modul: AXG-Y1













TIETO POKYNY SI USCHOVAJTE

⚠ VAROVANIE: Pri používaní elektrického spotrebiča je potrebné vždy dodržiavať základné bezpečnostné opatrenia vrátane nasledujúcich:

PRED POUŽITÍM SI PREČÍTAJTE VŠETKY POKYNY

⚠ VAROVANIE: Prečítajte si bezpečnostné opatrenia týkajúce sa nastavenia, používania a údržby robota a dodržiavajte ich, aby ste predišli riziku poškodenia robota alebo vzniku úrazu.

Deti staršie ako 8 rokov a osoby so zníženými telesnými, zmyslovými alebo mentálnymi schopnosťami alebo nedostatkom skúseností a vedomostí môžu tento spotrebič používať, iba ak sú pod dozorom alebo boli poučené o bezpečnom používaní tohto spotrebiča a ak chápu možné riziká. Tento spotrebič nie je hračka. Čistenie a údržbu smú vykonávať deti len pod dozorom.

- ⚠** Toto je symbol výstrahy. Používa sa na výstrahu pred možným nebezpečenstvom zranenia. Dodržiavajte všetky bezpečnostné pokyny, ktoré nasledujú za týmto symbolom, aby ste sa vyhli zraneniu alebo smrti.
- | | | | | |
|---|---|---|--|---|
|  Nebezpečenstvo zásahu elektrickým prúdom |  Zariadenie triedy II |  Menovitý výkon, jednosmerný prúd |  Prečítajte si návod na obsluhu |  Všeobecný symbol recyklácie |
|  Nebezpečenstvo vzniku požiaru |  Nepoužívajte vonku ani na mokrych povrchoch |  Menovitý príkon, jednosmerný prúd |  Uchovávajte mimo dosahu detí |  Samostatná napájacia jednotka |
|  Varovanie |  Menovitý príkon, striedavý prúd | | | |

VAROVANIE: Znamená nebezpečnú situáciu, ktorá môže spôsobiť smrť alebo vážne zranenie, ak jej nepredídete.

VAROVANIE: Znamená nebezpečnú situáciu, ktorá môže spôsobiť ľahké alebo stredne ťažké zranenie, ak jej nepredídete.

POZNÁMKA: Znamená nebezpečnú situáciu, ktorá môže spôsobiť škodu na majetku, ak jej nepredídete.

VŠEOBECNÉ USTANOVENIA



UPOZORNENIE



- Robot je vybavený napájacím káblom schváleným pre vašu krajinu a je určený na zapojenie len do štandardnej zásuvky so striedavým prúdom. Nepoužívajte žiadny iný napájací kábel. Ak potrebujete iný kábel, obráťte sa na oddelenie starostlivosti o zákazníkov, aby ste získali napájací kábel vhodný pre vašu krajinu.
- Neponárajte robot do vody.
- Robot neotvárajte. Výnimka platí pre inštaláciu alebo výmenu batérie, prípadne vykonávanie potrebnej údržby. Neotvárajte integrovanú dokovaciu a nabíjaciu stanicu s názvom Home Base alebo Clean Base. Vo vnútri sa nenachádzajú žiadne súčiastky, ktoré by ste mohli opraviť svojpomocne. Opravy zverte autorizovanému servisnému stredisku.
- Z dôvodu rizika zásahu elektrickým prúdom používajte iba v interiéri a v suchom prostredí.
- S robotom ani s nabíjacou stanicou nemanipulujte mokrymi rukami.
- Nepoužívajte neoriginálne nabíjačky. Použitie neoriginálnej nabíjačky môže spôsobiť, že batéria sa začne prehrievať, dymiť, horieť alebo vybuchne.
- Váš robot nie je hračka. Keď je váš robot v prevádzke, malé deti a domáce zvieratá by mali byť pod dohľadom. Na robot ani na nabíjaciu stanicu si nesadajte ani nestúpajte.
- Robot skladujte a používajte len v prostredí s izbovou teplotou.
- Ak je v upratovanej miestnosti balkón, treba použiť fyzickú bariéru na zabránenie prístupu robota na balkón a zaručenie bezpečnej prevádzky.

- Podľa potreby čistite šošovky a kryty senzorov (detekcie stien a schodových) v spodnej časti robota od nánosov prachu a špiny.
- Ak je v upratovanej miestnosti vybavenie, ako napr. sporák, ventilátor alebo zvlhčovač, toto vybavenie pred použitím robota odstráňte. Ak sa robot dostane do kontaktu s týmto vybavením a potlačí ho, hrozí riziko zranenia, nehody alebo poruchy.
- Dosku s mopovacou podložkou nepoužívajte ako rukoväť na zdvíhanie alebo presun robota.
- Uvedomte si, že po mokrom mopovaní pomocou robota môžu byť podlahy klzké.
- Robot nepoužívajte na miestach s voľne prístupnými elektrickými zásuvkami v podlahe.



UPOZORNENIE



- Tento robot nepoužívajte na zberanie ostrých predmetov, skla ani predmetov, ktoré horia alebo dymia.
- Berte do úvahy, že robot sa dáva do pohybu sám od seba. Pri prechádzaní cez priestor, kde robot pracuje, dajte pozor, aby ste naň nestúpili.
- Ak robot prejde cez napájací kábel a potiahne ho, hrozí riziko stiahnutia rôznych predmetov zo stola alebo z police. Pred použitím robota odstráňte z podlahy predmety, ako sú odevy, voľne ležiace papiera, lanká žalúzií alebo závesov, napájacie káble a akékoľvek krehké predmety.
- Vykonajte požadovanú údržbu podľa návodu na použitie, aby ste zaistili bezpečnú prevádzku robota a nabíjacej stanice.
- Ak je robot v prevádzke na podlahe, kde sa nachádzajú schody, odstráňte všetok neporiadok z horného schodíka.

POZNÁMKA

- Nedovoľte, aby sa robot ani nabíjacia stanica namočili.
- Na robot nič nekladte.
- Nabíjacie kontakty udržiavajte čisté, inak sa môže stať, že robot nebude schopný batériu nabiť a kontakty budú na dotyk horúce.
- Pred tým, ako spustíte robota do prevádzky na tvrdej podlahe, otestujte robota na malej ploche tvrdej podlahy, aby ste sa uistili, že je kompatibilný. Použitie robota na nekompatibilnej tvrdej podlahe by mohlo viesť k poškodeniu podlahy. Ak máte otázky o kompatibilitu tvrdej podlahy, obráťte sa na jej výrobcu.
- Než robota použijete na kobercoch, presvedčte sa, či sú tieto koberce kompatibilné s vysávačmi využívajúcimi kefy alebo rotačné kefy. Použitie robota na nekompatibilnom koberci by mohlo viesť k poškodeniu koberca. S otázkou o kompatibilitu sa obráťte na výrobcu koberca.

NABÍJACIA STANICA



UPOZORNENIE



- Ak spotrebič nepracuje správne, ak vám spadol, poškodil sa, nechali ste ho vonku alebo spadol do vody, vráťte ho do servisného strediska.
- Nabíjaciu stanicu nepoužívajte, ak má poškodený kábel alebo zástrčku. Poškodený kábel alebo zástrčku je nutné vymeniť.
- Vždy pred čistením alebo údržbou odpojte robot od nabíjacej stanice.
- Robot nabíjajte iba pomocou priloženej nabíjačky. Priložená nabíjačka nabíja robot bezpečným, veľmi nízkym napätím, ktorého hodnota zodpovedá údaju na vstupe na robote a zabezpečuje bezpečné fungovanie robota.
- Aby ste predišli riziku, že robot spadne zo schodov, nabíjacia stanica musí byť umiestnená najmenej 1,2 metra od schodov.
- Dajte pozor, aby sa na nabíjaciu stanicu alebo do nej nedostali kvapaliny.



UPOZORNENIE

- Nabíjajte len batériu dodanú s vašim robotom. Iné typy batérií môžu vybuchnúť a spôsobiť zranenie. Ak potrebujete náhradnú batériu, vždy sa obráťte na oddelenie starostlivosti o zákazníkov iRobot.

POZNÁMKA

- Tento výrobok sa nesmie používať s napájacím meničom akéhokoľvek typu. Používanie napájacieho meniča bude mať za následok okamžitú stratu záruky.
- Ak bývate v oblasti s výskytom búrok s bleskami, odporúčame vám používať dodatočnú prepäťovú ochranu. Nabíjacia stanica môže byť v prípade intenzívnych búrok s bleskami chránená prepäťovou ochranou.

BATÉRIA



UPOZORNENIE



- Batériu neotvárajte, nedrvté, nezohrievajte nad 80 °C ani nespálujte. V záujme správneho používania, údržby, manipulácie a likvidácie postupujte podľa pokynov v návode na použitie.
- Vyhňte sa skratovaniu batérie: zabezpečte, aby jej konce neprišli do kontaktu s kovovými predmetmi ani s tekutinami. Nevystavujte batérie mechanickým nárazom.
- Litium-iónové batérie a výrobky obsahujúce litium-iónové batérie podliehajú prísny právny predpisom týkajúcim sa prepravy. Ak potrebujete takýto výrobok (vrátane batérie) poslať do servisu alebo ho z akéhokoľvek dôvodu prepraviť, musíte si pokyny na odoslanie pozrieť v návode na použitie v časti Riešenie problémov alebo kontaktovať oddelenie starostlivosti o zákazníkov.

- Pravidelne kontrolujte, či na batérii nie sú viditeľné akékoľvek známky poškodenia alebo vytekania. Poškodenú alebo vytekajúcu batériu nenabíjajte a zabráňte kontaktu vytekajúcej kvapaliny s pokožkou alebo očami. Ak dôjde ku kontaktu s vytekajúcou tekutinou, umyte zasiahnutú oblasť dostatočným množstvom vody a vyhľadajte lekársku pomoc. Batériu vložte do uzatvoreného plastového vrečka a bezpečne ju zrecyklujte alebo zlikvidujte v súlade s miestnymi predpismi o ochrane životného prostredia alebo ju vráťte do príslušného autorizovaného servisného strediska spoločnosti iRobot na likvidáciu.
- Udržujte batériu čistú a suchú. Ak sa článok alebo konce batérie znečistia, utrite ich čistou a suchou handričkou.



UPOZORNENIE

- Ak batériu používajú deti, musia byť pod dozorom. Ak by došlo k prehltnutiu článku alebo batérie, ihneď vyhľadajte lekársku pomoc.

POZNÁMKA

- Pred recykláciou alebo likvidáciou batériu vyberte z robota.
- Na dosiahnutie najlepších výsledkov používajte jedine lítium-iónovú batériu spoločnosti iRobot, ktorá sa dodáva s robotom.
- Nepoužívajte nenabíjateľné batérie. Používajte iba nabíjateľnú batériu dodávanú s výrobkom. Ak potrebujete náhradnú batériu, zakúpte si identickú batériu iRobot. Pre viac informácií kontaktujte oddelenie starostlivosti o zákazníkov.
- Pred dlhodobým skladovaním batériu vždy nabite a vyberte z robota i príslušenstva.

ČISTIACI ROZTOK



UPOZORNENIE

- Čistiace prostriedky pre domácnosti sú bezpečné, keď sa používajú a skladujú v súlade s pokynmi na obale. Vždy si pozorne prečítajte pokyny a dodržiavajte ich.

- Používajte iba schválený čistiaci roztok, ktorý sa nachádza na global.irobot.com.
- Varovania o čistiacom roztoku si pozrite na vonkajšom obale a fľaši s roztokom.



Uchovávajte mimo dosahu detí



Po použití si opláchnite ruky



Zabráňte kontaktu s očami.
Ak sa výrobok dostane do očí,
dôkladne ich vypláchnite vodou



Tento symbol na batérii znamená, že batéria nesmie byť likvidovaná ako bežný netriedený komunálny odpad. Ako konečný spotrebiteľ máte zodpovednosť za zlikvidovanie batérie s ukončenou životnosťou zo svojho spotrebiteľa spôsobom šetrným k životnému prostrediu napríklad takto:

- (1) vrátením distribútorovi alebo predajcovi, od ktorého ste výrobok zakúpili, alebo
- (2) odovzdaním na vyhradenom zbernom mieste.

Separovaný zber a likvidácia batérií po ukončení životnosti pomáha zachovávať prírodné zdroje a zabezpečuje, že batérie sú likvidované spôsobom, ktorý chráni ľudské zdravie a životné prostredie. So žiadosťou o ďalšie informácie sa obráťte na miestny úrad pre odpadové hospodárstvo alebo predajcu, od ktorého ste výrobok zakúpili. Ak batérie po ukončení životnosti nie sú zlikvidované vhodným spôsobom, látky, ktoré obsahujú batérie a akumulátory, môžu mať negatívny vplyv na životné prostredie a ľudské zdravie.

Informácie týkajúce sa vplyvu problematických látok v odpadoch z batérií môžete nájsť na tejto stránke: <http://ec.europa.eu/environment/waste/batteries/>

Informácie o robotickom vysávači a mope Roomba Combo™

Pohľad zhora

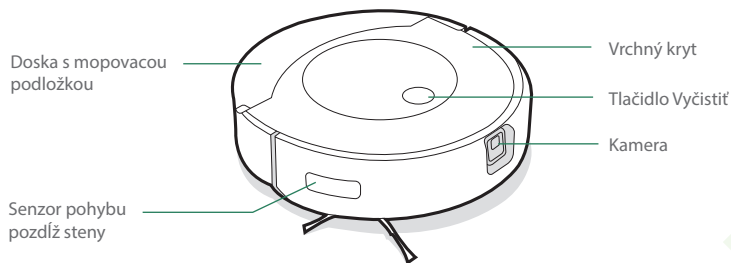

Pohľad zdola

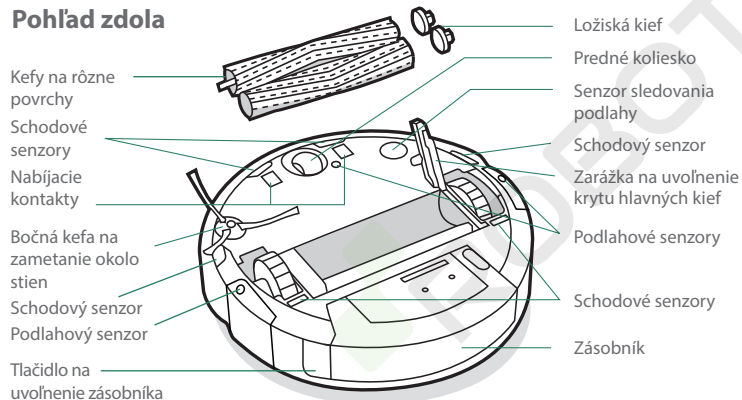

Nabíjacia stanica Home Base™

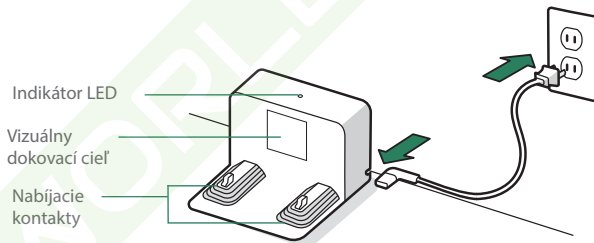

Zásobník

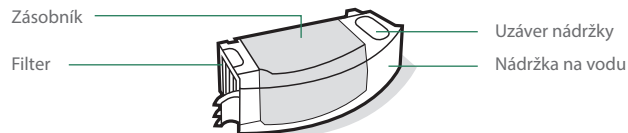

Používanie robotického vysávača a mopu Roomba Combo™

Umiestnenie nabíjacej stanice Home Base™

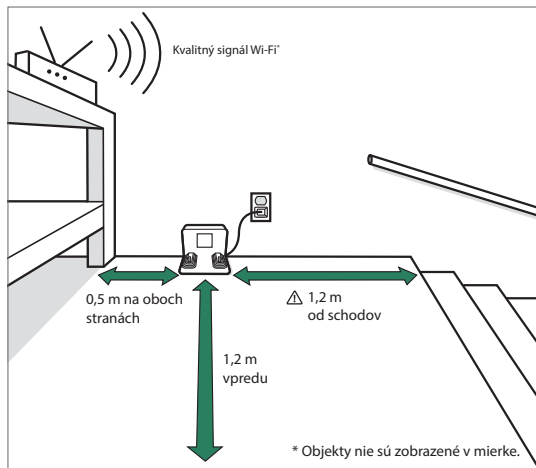

Poznámka: Nabíjaciu stanicu Home Base™ neumiestňujte na priame slnečné svetlo. Na zlepšenie výkonu pri dokovaní zaistite, aby v oblasti okolo stanice nebol neporiadok.

VAROVANIE: Aby ste predišli riziku, že robot spadne zo schodov, nabíjacia stanica musí byť umiestnená najmenej 1,2 metra od schodov.

Stiahnite si aplikáciu iRobot Home a pripojte sa na sieť Wi-Fi®

- Postupujte podľa podrobných pokynov na nastavenia vášho zariadenia Roomba Combo™.
- Nastavte si navigáciu Precision Vision Navigation, aby sa zariadenie vyhlo prekážkam v reálnom čase.
- Nastavte automatický čistiaci rozvrh a prispôbte si možnosti vysávania.
- Vytvorte inteligentné mapy, aby váš robot vedel kde a kedy má upratovať.



Nabíjanie



Špirála svetelného indikátora počas nabíjania

Biela špirála: nabíjanie

Neprerušované biele svetlo bude indikovať percento nabitia batérie robota

- Robot vložte do nabíjacej stanice, čím aktivujete batériu.

Poznámka: Robot sa dodáva s čiastočne nabitou batériou, ale odporúčame vám, aby ste pred začatím prvého upratovania robot 3 hodiny nabíjali.

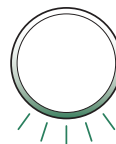

Keď je robot úplne nabitý, svetelný kruhový indikátor bude vzhľadom prerušovane pulzovať na bielo.

- Keď je robot v nabíjacej stanici, spotrebúva malé množstvo energie. Ak sa robot nepoužíva, môže sa uviesť do stavu s nižšou spotrebou energie. Pokyny a viac informácií o pohotovostnom režime so zníženou spotrebou energie nájdete na stránke Často kladených otázok na našej webovej stránke.
- Pre dlhodobé uskladnenie vypnite robot tak, že ho vytiahnete z nabíjacej stanice a držíte stlačené tlačidlo Vyčistiť po dobu 3 sekúnd, pričom sa jedno koleso nedotýka zeme. Robot skladujte na chladnom a suchom mieste.

Čistenie

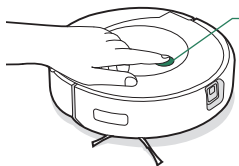

Stačí stlačiť tlačidlo Vyčistiť

Ťuknite na začatie, pozastavenie alebo opätovné spustenie

Ak chcete ukončiť upratovanie, podržte na 2 až 5 sekúnd

- Váš robot automaticky preskúma a čistí vašu domácnosť v úhľadných radoch a pomocou prednej kamery sa vyhýba prekážkam. Po ukončení upratovania alebo v prípade potreby dobiť batériu sa robot vráti do nabíjacej stanice.



Váš robot dokáže rozpoznať predmety a vyhnúť sa im. Pred upratovaním sa však odporúča odstrániť nadmerný neporiadok.

- Ak chcete ukončiť upratovanie a poslať robot späť do nabíjacej stanice, stlačte a podržte tlačidlo Vyčistiť na 2 až 5 sekúnd. Keď sa svetelný indikátor rozsvieti na modro, znamená to, že robot hľadá nabíjaciu stanicu.
- Keď robot nájde miesto s väčším znečistením, zapne režim Dirt Detect™ a bude sa pohybovať vpred a vzad, aby dané miesto vyčistil dôkladnejšie. Svetelný indikátor bude blikať na červeno so zametáním smerom dozadu.



Keď robot zistí, že je potrebné vyprázdniť zásobník, svetelný indikátor bude blikať na červeno so zametáním smerom dozadu.

Vysávanie

- Ak chcete z vášho robota spustiť iba vysávanie, pred stlačením tlačidla Vyčistiť vyprázdňte nádrž alebo odpojte mopovaciu podložku.

Mopovanie

- Váš robot dokáže naraz vysávať aj mopovať. Ak chcete z vášho robota spustiť vysávanie aj mopovanie, naplňte nádrž, pripojte mopovaciu podložku a stlačte tlačidlo Vyčistiť.
- Ak sa robot pri čistení stretne s kobercom, nadvihne sa a mopovaciu podložku zastrčí.
- Po dokončení mopovania a vysávania určite vyprázdňte nádržku na vodu a vymeňte mopovaciu podložku.

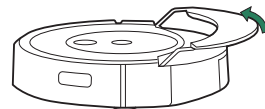

VAROVANIE: Aby ste zabránili poškodeniu vášho robota, nekladte manuálne mopovaciu podložku na policu s podložkou.

- 1 Stlačte tlačidlo na uvoľnenie zásobníka, aby ste ho mohli vybrať.

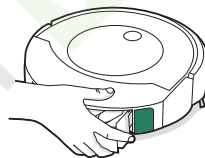

- 2 Pripojte mopovaciu podložku.

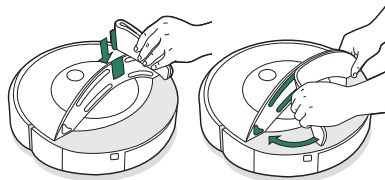

- 3 Nádrž naplňte vodou a kompatibilným čistiacim roztokom.

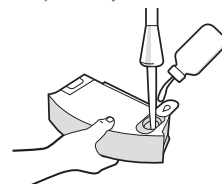

- 4 Vložte zásobník späť do robota.

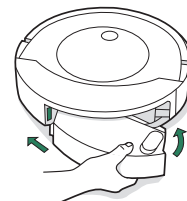

Čistiaci roztok

Pre najlepšie výsledky pri mopovaní môžete do nádrčky pridať roztok na čistenie pevných podláh iRobot®, skôr ako pridáte vodu. Je to koncentrovaný čistiaci prostriedok, ktorý je vhodný pre všetky pevné podlahy.

Veľkosť vzorky
(V balení)



1/4 fľaše na
nádrčku

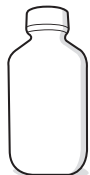

Predaj: normálna
veľkosť
(predáva sa samostatne)



3 plné vrchnáky na
jednu nádrčku



Dôležité: S robotom je možné bezpečne používať iba určité čistiace roztoky. Úplný zoznam kompatibilných čistiacich roztokov je možné nájsť na adrese answers.irobot.com/s/roomba-combo-cleanser alebo spustením aplikácie. Nepoužívajte iné čistiace roztoky ani výrobky založené na bielidlách.

Riešenie problémov

- Ak niečo nie je v poriadku, robot vás na to upozorní zvukovým upozornením a rozsvietením svetelného indikátora na červeno. Stlačte tlačidlo Vyčistiť alebo ťuknite na nárazník pre podrobnosti. Ďalšiu podporu získate v aplikácii iRobot Home.

Svetelný indikátor svieti na červeno

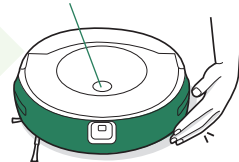

Batéria je vybitá. Nabite batériu.

- Po 90 minútach nečinnosti mimo nabíjacej stanice robot automaticky ukončí upratovanie.
- Ak chcete obnoviť výrobné nastavenia robota, vyberte nádobu na prach a podržte tlačidlo čistenia stlačené na sedem (7) sekúnd. Na dokončenie obnovenia výrobného nastavenia vás upozorní zvukový signál. Na potvrdenie stlačte tlačidlo čistenia ešte raz.

Bezpečnosť a preprava batérie

Na dosiahnutie najlepších výsledkov používajte jedine lítium-iónovú batériu iRobot, ktorá sa dodáva s robotom.



VAROVANIE: Lítium-iónové batérie a výrobky obsahujúce lítium-iónové batérie podliehajú prísny právny predpisom týkajúcim sa prepravy. Ak potrebujete tento výrobok poslať do servisu alebo ho z akéhokoľvek dôvodu prepraviť, MUSÍTE dodržiavať nasledujúce pokyny týkajúce sa prepravy.

- Batériu MUSÍTE pred prepravou vypnúť.
- Batériu vypnete tak, že robot vyťahujete z nabíjacej stanice a podržte stlačené tlačidlo Vyčistiť po dobu 3 sekúnd, pričom sa jedno koleso nesmie dotýkať zeme. Všetky kontrolky sa vypnú.
- Pred prepravou robot dôkladne zabalte.
- Ak potrebujete ďalšiu pomoc, obráťte sa na náš tím na oddelení starostlivosti o zákazníkov alebo navštívte stránku www.iRobot.sk.

Starostlivosť a údržba

Návod na starostlivosť a údržbu

Ak chcete zabezpečiť bezproblémovú prevádzku vášho robota, je nutné pravidelne vykonávať údržbu uvedenú na nasledujúcich stranách.

Môžete si pozrieť ďalšie inštruktážne videá v aplikácii iRobot Home.

Ak si všimnete, že robot zbiera z podlahy menej nečistôt, vyprázdnite zásobník a vyčistite filter a kefy.

Diel	Frekvencia údržby	Frekvencia výmeny*
Mopovacia podložka	Po mopovaní vyčistite	Po 30 umývaniach.
Zásobník	Zásobník umývajte podľa potreby	
Filter	Čistite raz za mesiac (ak máte domáce zvieratá, tak dvakrát za mesiac). Neumývajte.	Každé 2 mesiace
Nabíjacie kontakty	Čistite každé 2 týždne	
Senzor plného zásobníka	Čistite každé 2 týždne	
Predné koliesko	Čistite každé 2 týždne	Každých 12 mesiacov
Bočná kefka na zametanie okolo stien a kefy na rôzne povrchy	Čistite raz za mesiac (dvakrát za mesiac, ak máte domáce zvieratá)	Každých 12 mesiacov
Senzor, okienko kamery a polica s podložkou	Čistite raz za mesiac	

Poznámka: K vášmu robotu má spoločnosť iRobot v ponuke bohatý sortiment náhradných dielov a príslušenstva. Ak budete potrebovať akýkoľvek náhradný diel, pre získanie podrobnejších informácií sa obráťte na oddelenie starostlivosti o zákazníkov spoločnosti iRobot.

*Frekvencia výmeny dielov môže byť rôzna. Diely by sa mali vymeniť, ak sú na nich viditeľné známky opotrebenia.

Čistenie mopovacej podložky

Poznámka: Mopovacie podložky je možné vyčistiť dvoma spôsobmi: ručným práním alebo v práčke.

Ručné pranie
Dôkladne umyte podložku teplou vodou.

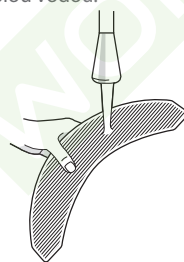

Pranie v práčke
Vyperte na vysokej teplote, potom nechajte voľne vysušiť. Nevkladajte do sušičky. Neperte spolu s jemnou bielizňou.

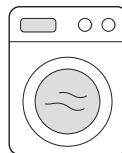

Vyprázdňovanie zásobníka

1 Stlačte tlačidlo na uvoľnenie zásobníka, aby ste ho mohli vybrať.

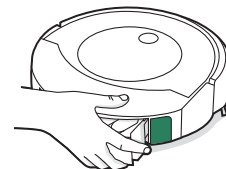

2 Otvorte dverka zásobníka a vyprázdňte ho.

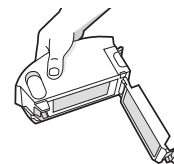

3 Vložte zásobník späť do robota.

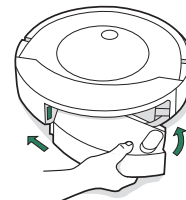

SK

Čistenie filtra

- 1 Vyberte zásobník. Vyberte filter tak, že ho chytíte za oba konce a vytiahnete von.

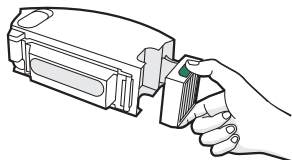

- 2 Nečistoty odstráňte poklepaním filtra o smetný kôš.

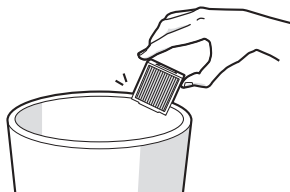

- 3 Filter vložte naspäť tak, aby úchyty smerovali von. Vložte zásobník späť do robota.

*** Dôležité:** Ak filter nebude správne nainštalovaný, robot nebude fungovať. Filter vymeňte každé dva mesiace.

Čistenie nabíjajúcich kontaktov

- 1 Poutierajte nabíjacie kontakty čistou, suchou handričkou.

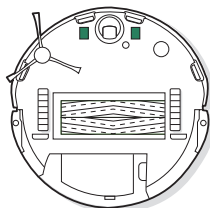

Čistenie senzorov plného zásobníka

- 1 Zásobník vyberte a vyprázdňte.



- 2 Vnútorne senzory utrite čistou a suchou handričkou.

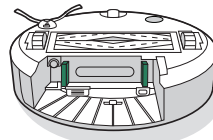

- 3 Dvierka zásobníka utrite čistou a suchou handričkou.

Zatvorené dvierka

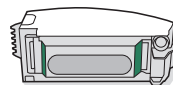

Otvorené dvierka

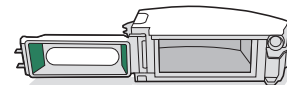

- 4 Odstráňte nečistoty z kanála vysávača.

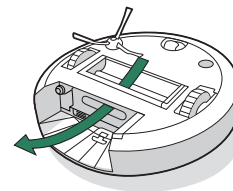

Čistenie kief na rôzne povrchy

- 1 Stlačte zarážku na uvoľnenie krytu hlavných kief, zdvihnite zarážku a odstráňte všetky nečistoty.

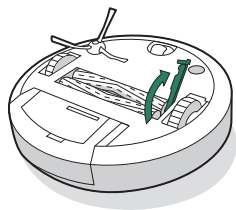

- 2 Vyberte kiefy z robota. Odstráňte ložiská z koncov kief. Odstráňte všetky vlasy alebo nečistoty, ktoré sa nahromadili pod ložiskami. Nasadte ložiská späť na kiefy.

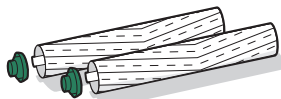

- 3 Odstráňte všetky vlasy alebo nečistoty zo štvor- a šesťhranných kolíkov na opačnej strane kief.



- 4 Vložte kiefy späť do robota. Dbajte na to, aby sa tvar kolíkov kief zhodoval s tvarom ikon kief na module čistiacej hlavy.

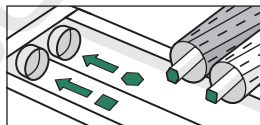

Čistenie predného kolieska

- 1 Predné koliesko vyberiete tak, že ho pevne chytíte a vytiahnete z robota.
- 2 Koliesko silno potiahnite a vyberte ho z puzdra (pozri obrázok nižšie).
- 3 Odstráňte nečistoty z priestoru pre koliesko na tele robota.
- 4 Po dokončení vložte všetky súčasti späť. Uistite sa, že ste koliesko zacvakli späť na miesto.

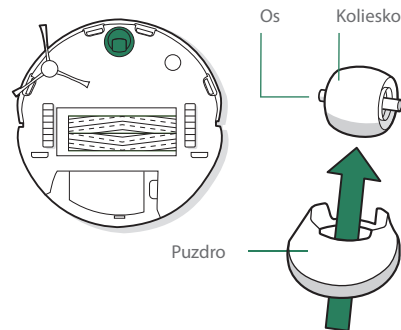

- * Dôležité:** Zablokovanie predného kolieska vlasmi alebo nečistotami by mohlo mať za následok poškodenie podlahy. Ak sa koliesko ani po vyčistení neotáča voľne, kontaktujte oddelenie starostlivosti o zákazníkov.

Umývanie zásobníka

- * Dôležité:** Filter neumývajte. Pred umývaním zásobníka filter vyberte.

- 1 Uvoľnite zásobník, vyberte filter a otvorte dverka zásobníka.
- 2 Teplou vodou opláchnite zásobník a nádržku na vodu.

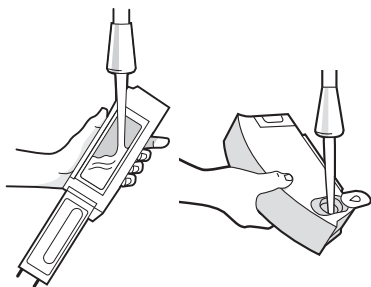

- ☰ Poznámka:** Zásobník neumývajte v umývačke riadu.

- 3 Uistite sa, že zásobník je úplne suchý. Vložte doňho filter a zásobník vložte späť do robota.

Čistenie bočnej kefy na zametanie okolo stien

- 1 Na uvoľnenie skrutky, ktorá drží bočnú kefku na zametanie okolo stien, použite mincu alebo malý skrutkovač.
- 2 Potiahnite a vyberte bočnú kefku na zametanie okolo stien. Odstráňte z kefy vlasy alebo nečistoty a potom ju vložte späť.

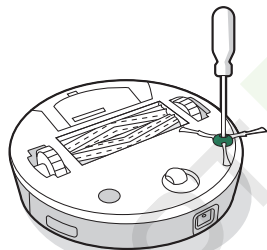

Čistenie senzorov, okienka kamery a nabíjajúcich kontaktov

- 1 Utrite senzory, okienko kamery a poličku na podložky čistou a suchou handričkou.
- ☰ Poznámka:** Skontrolujte okienko kamery. Ak spozorujete akékoľvek praskliny, obráťte sa na oddelenie starostlivosti o zákazníkov.

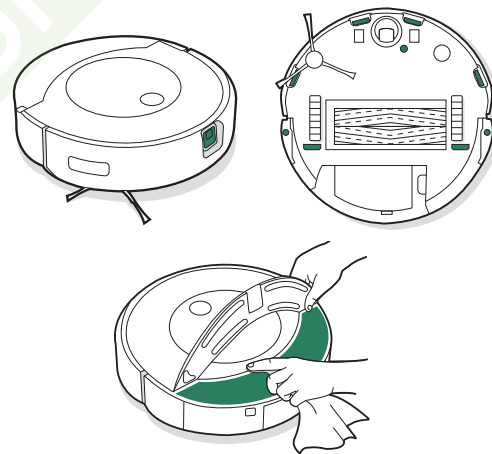

- * Dôležité:** Nestriekajte čistiaci roztok ani vodu na senzory ani na ich otvory.

Starostlivosť o zákazníkov spoločnosti iRobot

Slovenská republika

V prípade akýchkoľvek otázok alebo postrehov týkajúcich sa vášho robotického vysávaca Roomba® sa pred kontaktovaním predajcu obráťte na spoločnosť iRobot.

Dalšie informácie k radám, často kladeným otázkam, príslušenstvu a informácie o ďalších zariadeniach spoločnosti iRobot získate tiež na web stránke www.irobot.sk.

Ak budete napriek tomu potrebovať pomoc, kontaktujte nás na iRobot infolinke 0418 77 50 69, alebo prostredníctvom kontaktného formulára, ktorý nájdete na našej web stránke.

Prevádzková doba iRobot infolinky (s poplatnená infolinka):

• Pondelok až piatok, 8:00 – 16:00

Nadštandardné riešenie záručných reklamácií

Pick & Return

Vypíšte reklamný formulár nachádzajúci sa na stránke www.irobot.sk a pripravte robota na vyzdvihnutie. Naše servisné stredisko zabezpečí kuriéra a zašle vám termín vyzdvihnutia. Opraveného robota vám doručíme opäť zdarma na adresu, ktorú ste uviedli v reklamacom formulári.

Výhradný dovozca a distribútor značky iRobot pre SR:

Certus Mercatus s.r.o.
K Žižkovu 282/9
190 00 Praha 9

Infolinka: 0418 77 50 69
E-mail: info@irobot.sk

Regulačné informácie



Spoločnosť iRobot týmto vyhlasuje, že tento robotický vysávač a mop (model RCA-Y1) je v súlade so smernicou 2014/53/EÚ o rádiových zariadeniach. Úplné znenie vyhlásenia o zhode EÚ je k dispozícii na webovej adrese: www.irobot.com/compliance.



Spoločnosť iRobot týmto vyhlasuje, že tento robotický vysávač a mop (model RCA-Y1) je v súlade s predpismi o rádiových zariadeniach z roku 2017. Úplné znenie vyhlásenia o zhode Spojeného kráľovstva je k dispozícii na webovej adrese: www.irobot.com/compliance.

Správu o chemických látkach so zoznamom látok SVHC (látky vzbudzujúce veľmi veľké obavy) podľa Regulácie EÚ 1907/2006 môžete nájsť tu: www.irobot.com/compliance.

Regulačný model RCA-Y1 obsahuje rádiový modul Sextant, model AXG-Y1. Modul Sextant je dvojpásmové rádio, ktoré funguje v pásmach WLAN 2,4 GHz a WLAN 5 GHz. Rádiový modul Sextant tiež obsahuje Bluetooth a BLE, ktoré pracujú v pásme 2 400 MHz až 2 483,5 MHz.

- Prevádzka v pásme 2,4 GHz je obmedzená na rozsah 2 400 MHz až 2 483,5 MHz s maximálnym výstupným výkonom EIRP 17,78 dBm (59,98 mW) pri frekvencii 2 442 MHz.
- Prevádzka v pásme 5 GHz je obmedzená na rozsah 5 150 MHz až 5 850 MHz s maximálnym výstupným výkonom EIRP 20,81 dBm (120,50 mW) pri frekvencii 5 190 MHz.
- Pre Izrael je prevádzka v pásme 5 GHz obmedzená na rozsah 5 150 MHz až 5 350 MHz.



Tento symbol na výrobku znamená, že spotrebič nesmiete likvidovať ako bežný netriedený komunálny odpad. Ako konečný spotrebiteľ máte zodpovednosť za zlikvidovanie spotrebiča s ukončenou životnosťou spôsobom šetrným k životnému prostrediu, a to napríklad takto:

(1) vrátením distribútorovi alebo predajcovi, od ktorého ste výrobok zakúpili, alebo

(2) odovzdaním na vyhradenom zbernom mieste.

Likvidácia tohto výrobku správnym spôsobom šetrí vzácne zdroje a zabraňuje vzniku možných negatívnych vplyvov na ľudské zdravie a životné prostredie, ktoré by mohli vzniknúť pri nevhodnej manipulácii s odpadom. Ďalšie informácie môžete získať od miestnych úradov alebo najbližšieho zberného miesta. Za nesprávnu likvidáciu tohto odpadu môžu byť v súlade s vnútroštátnymi právnymi predpismi uložené pokuty.

Ďalšie informácie môžete získať na stránke:

http://ec.europa.eu/environment/waste/weee/index_en.html

Adresa výrobcu: iRobot Corporation, 8 Crosby Drive, Bedford, MA 01730 USA

Recyklujte výrobky spoločnosti iRobot s ukončenou životnosťou zodpovedne podľa miestnych predpisov. Nasledujúci zoznam obsahuje recyklačné organizácie OEEZ zazmluvnené spoločnosťou iRobot v čase predaja výrobku.

Krajina	Organizácia	Adresa URL
Rakúsko	UFH	http://www.elektro-ade.at/elektrogeraete-sammeln/liste-der-sammelstoesterreich/
Belgicko	Recupel	https://www.recupel.be/en/where-to-go/?search-collectionPoints=&categories=1%2C2%2C3%2C4#
Nemecko	Zentek	https://www.ear-system.de/ear-verzeichnis/sammel-und-ruecknahmestack
Dánsko	Elretul	https://www.dpa-system.dk/DPAAplications/DPADB.aspx?wf=CollectionPointSearch.as
Španielsko	Ecotic	https://punto-limpio.info/
Francúzsko	Eco-systemes	https://www.eco-systemes.fr/france
Írsko	WEEE Ireland	http://www.weeireland.ie/household-recycling/where-can-i-recycle/
Holandsko	Wecycle	https://www.watismijnapparaatwaard.nl/
Švédsko	El-Kretsen	https://www.sopor.nu/sortera-återvinn/
Spojené kráľovstvo	Repic	http://www.responsible-recycling.co.uk/contact-us/find-your-local-recy

The iRobot logo, featuring the word "iRobot" in a bold, sans-serif font with a registered trademark symbol.

©2022 iRobot Corporation, 8 Crosby Drive, Bedford, MA 01730 USA. Všetky práva vyhradené. iRobot je registrovaná ochranná známka spoločnosti iRobot Corporation. Roomba Combo, Home Base a Dirt Detect sú ochranné známky spoločnosti iRobot Corporation. Wi-Fi a logo Wi-Fi sú registrované ochranné známky spoločnosti Wi-Fi Alliance. Apple a App Store sú ochranné známky spoločnosti Apple, Inc., registrované v Spojených štátoch a iných krajinách. Google Play je ochranná známka spoločnosti Google LLC.