

LEONARDO

Multifunkční varný robot • NÁVOD K OBSLUZE CZ



CZ

OBSAH

CZ - MULTIFUNKČNÍ VARNÝ ROBOT

I. DŮLEŽITÉ BEZPEČNOSTNÍ INFORMACE	3
II. POPIS A MOŽNOSTI SESTAVENÍ PŘÍSTROJE	6
III. PŘI PRVNÍM SPUŠTĚNÍ	7
IV. POPIS OVLÁDACÍHO PANELU A POHYB V MENU	8
V. PŘEHLED PŘÍSLUŠENSTVÍ S NASTAVENÍM.....	10
VI. POSTUP VAŘENÍ A JINÝCH ZPŮSOBŮ PŘÍPRAVY	11
VII. MENU	12
VIII. PÉČE A ČIŠTĚNÍ	18
IX. TIPY PRO ŘEŠENÍ PROBLÉMU	20
X. AKTUALIZACE SOFTWARU	20
XI. EKOLOGIE	20
XII. TECHNICKÁ DATA	21

eta 007090000

NÁVOD K OBSLUZE

Vážený zákazníku, děkujeme Vám za zakoupení našeho produktu. Před uvedením tohoto přístroje do provozu si velmi pozorně přečtěte návod k obsluze a tento návod spolu se záručním listem, pokladním dokladem a podle možností i s obalem a vnitřním obsahem obalu dobře uschovejte.

I. DŮLEŽITÉ BEZPEČNOSTNÍ INFORMACE

PŘED POUŽITÍM SI PŘEČTĚTE VEŠKERÉ POKYNY

- Instrukce v návodu považujte za součást spotřebiče a postupte je jakémukoli dalšímu uživateli spotřebiče.
- Zkontrolujte, zda údaj na typovém štítku odpovídá napětí ve Vaší elektrické zásuvce. Vidlici napájecího přívodu je nutné připojit pouze do zásuvky elektrické instalace, která odpovídá příslušným normám.
- Tento spotřebič nesmí být používán dětmi. Udržujte spotřebič a jeho přívod mimo dosah dětí. Spotřebiče mohou používat osoby se sníženými fyzickými či mentálními schopnostmi nebo nedostatkem zkušeností a znalostí, pokud jsou pod dozorem nebo byly poučeny o používání spotřebiče bezpečným způsobem a rozumí případným nebezpečím. Děti si se spotřebičem nesmějí hrát.
- Výrobek je určen pouze pro použití v domácnostech a podobné účely (příprava pokrmů v obchodech, kancelářích a podobných pracovištích, v hotelích, motelech a jiných obytných prostředích, v podnicích zajišťujících nocleh se snídaní)! Není určen pro komerční použití!
- Před výměnou příslušenství nebo přístupných částí, které se při používání pohybují, před montáží a demontáží, před čištěním nebo údržbou, spotřebič vypněte a odpojte od el. sítě vytažením vidlice napájecího přívodu z el. zásuvky!
- Jestliže je napájecí přívod tohoto spotřebiče poškozen, musí být přívod nahrazen výrobcem, jeho servisním technikem nebo podobně kvalifikovanou osobou, aby se tak zabránilo vzniku nebezpečné situace.
- Vždy odpojte spotřebič od napájení, pokud ho necháváte bez dozoru.
- Při manipulaci s mixérem postupujte opatrně, nůž je velmi ostrý!
- Nikdy spotřebič nepoužívejte, pokud má poškozený napájecí přívod nebo vidlici, pokud nepracuje správně, pokud upadl na zem a poškodil se nebo spadl do vody. V takových případech zanechte spotřebič do odborné elektroopravy k prověření jeho bezpečnosti a správné funkce.

- Zachovejte opatrnost, pokud se lije horká kapalina do mixéru, protože může vystříknout ze spotřebiče vlivem náhlého varu.
- **POZOR:** Spotřebič není určen pro činnost prostřednictvím vnějšího časového spínače, dálkového ovládnání nebo jakékoli jiné součásti, která spíná spotřebič automaticky, protože existuje nebezpečí vzniku požáru, pokud by byl spotřebič zakryt nebo nesprávně umístěn
- **UPOZORNĚNÍ:** Mísa, víko na vaření, varný koš, parní koše a jejich víko se mohou stát velmi horkými a způsobit popálení. Zvláštní pozornost musí být věnována přítomnosti dětí a hendikepovaných osob.
- Nádobu používejte pouze s dodanou základnou přístroje.
- Pohonnou jednotku a nádobu nikdy neponořujte do vody!
- Je-li spotřebič v činnosti, zabraňte v kontaktu s ním domácím zvířatům, rostlinám a hmyzu.
- **Pro přitlačení surovin k noži používejte výhradně přiložené pěchovadlo! Je navrženo speciálně pro tento účel.**
- **Před každým spuštěním pohonné jednotky musí být nádoba řádně nasazena a víko musí být řádně umístěno, aby byla nádoba uzavřena. Ve víku musí být krytka nebo pěchovadlo.**
- **Nádobu nikdy neodnímejte ani nenasazujte za chodu pohonné jednotky. Vyhnete se tak riziku poranění a poškození spotřebiče.**
- **Po ukončení práce a před každou údržbou spotřebič vždy vypněte a odpojte od el. sítě vytažením vidlice napájecího přívodu z el. zásuvky.**
- **Vidlici napájecího přívodu nezasunujte do el. zásuvky a nevytahujte z el. zásuvky mokřýma rukama a taháním za napájecí přívod!**
- **Spotřebič nesmí být používán ve vlhkém nebo mokřém prostředí a v jakémkoliv prostředí s nebezpečím požáru nebo výbuchu** (prostory kde jsou skladovány chemikálie, paliva, oleje, plyny, barvy a další hořlavé, případně těkavé, látky)
- Maximální doba mixování je 6 min. Poté dodržte pauzu cca 10 min nutnou k ochlazení pohonné jednotky. V případě, že používáte přednastavené programy s vařením, tak doporučujeme před opětovným použitím (po ukončení předchozího programu) dodržovat rovněž pauzu cca 10 min.
- Správným nasazením nádoby a víka na spotřebič se uvolní bezpečnostní pojistka a spotřebič lze zapnout.
- Nádoba není určená na uchovávání a skladování potravin. Potravinu po mixování umístěte do jiné nádoby vhodné na skladování.
- Nádobu nikdy zcela nenaplňujte vodou či jinou tekutinou. Při chodu spotřebiče by se mohla voda přelít a tím dostat do přístroje. Dodržujte maximální povolené množství. Spotřebič nenechávejte v chodu bez dozoru a nezatižený. Kontrolujte ho po celou dobu přípravy potravin!
- Spotřebič je vybaven tepelnou bezpečnostní pojistkou, která přeruší přívod proudu v případě přehřátí. Pokud k tomu dojde, spotřebič odpojte od el. sítě a nechte vychladnout minimálně 10 minut.
- Nezapínejte spotřebič bez vložených substancí!
- Než odejmete víko nebo nádobu mixéru, nechte rotující části úplně zastavit.
- Nepoužívejte bezpečnostní pojistky ovládané mixérem k vypínání spotřebiče!
- Příslušenství nezasouvejte do žádných tělesných otvorů.

- Mixér používejte pouze v pracovní poloze na místech, kde nehrozí jeho převrnutí a v dostatečné vzdálenosti od tepelných zdrojů (např. kamna, sporák, vařič, gril atd.) a vlhkých povrchů (dřezy, umyvadla atd.).
- Pokud se zpracovávané potraviny začnou zachycovat na příslušenství (např. noži, stěnách mixéru nebo víku) spotřebič vypněte a příslušenství opatrně očistěte stěrkou.
- Spotřebič používejte pouze s příslušenstvím určeným a dodaným pro tento typ. Použití jiného příslušenství může představovat nebezpečí pro obsluhu.
- Nikdy nevsunujte např. prsty, vidličku, nůž, stěrku, lžíci do rotujících částí spotřebiče.
- Pravidelně kontrolujte stav napájecího přívodu spotřebiče.
- Zabraňte tomu, aby přívodní kabel volně visel přes hranu pracovní desky, kde by na něho mohly dosáhnout děti.
- Napájecí přívod nesmí být poškozen ostrými nebo horkými předměty, otevřeným plamenem, nesmí se ponořit do vody ani ohýbat přes ostré hrany.
- V případě potřeby použití prodlužovacího přívodu je nutné, aby nebyl poškozen a vyhovoval platným normám.
- Spotřebič nikdy nepoužívejte pro žádný jiný účel, než pro který je určen a popsán v tomto návodu!
- Případné texty v cizím jazyce a obrázky uvedené na obalech, nebo výrobku, jsou přeloženy a vysvětleny na konci této jazykové mutace.
- **VAROVÁNÍ:** Při nesprávném používání přístroje, které není v souladu s návodem k obsluze, existuje riziko poranění.
- Výrobce neručí za škody způsobené nesprávným používáním spotřebiče a příslušenství (např. znehodnocení potravin, poranění o ostří nože mixéru, požár) a není odpovědný ze záruky za spotřebič v případě nedodržení výše uvedených bezpečnostních upozornění.
- Obrázky jsou pouze ilustrativní

UPOZORNĚNÍ

Mixér nesmí být v provozu naprázdno déle než 10 sekund!

Bezdrátové spojení a kompatibilita

- Společnost ETA nemůže být žádným způsobem zodpovědná za jakékoliv náhodné, nepřímé nebo následné škody, ani za ztráty dat či ztráty způsobené únikem informací během komunikace prostřednictvím bezdrátových technologií.
- Úspěšnou bezdrátovou komunikaci nelze 100% zaručit u všech Smart zařízení a Wifi sítí (routerů). Vzhledem k rozmanitosti přístrojů na trhu mohou nastat případy, kdy charakter či specifikace daného Smart zařízení či Wifi sítě (routeru) znemožňuje připojení, případně je nějakým způsobem narušeno. Úspěšnost bezdrátové komunikace prostřednictvím Wifi sítě dále také ovlivňuje řada faktorů včetně hardwarové a softwarové konfigurace. Spojení mezi robotem a vaší Wifi sítí může být také negativně ovlivněno okolními Wifi sítěmi, které mohou být naladěny na stejný kanál a tím narušovat spojení (např. na sídlištích, v bytových domech atp.). Tyto skutečnosti nejsou důvodem k reklamaci spotřebiče.

II. POPIS A MOŽNOSTI SESTAVENÍ PŘÍSTROJE

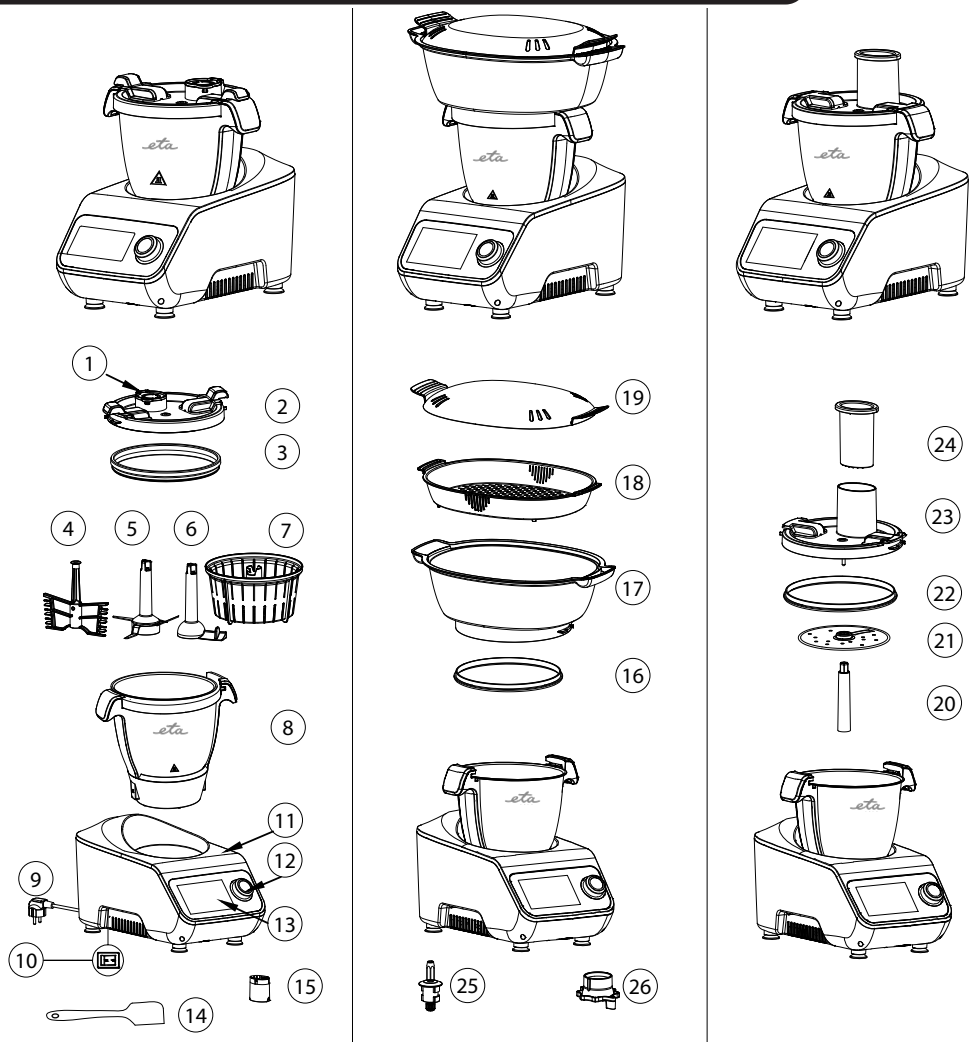

- 1 Víko plnicího otvoru
- 2 Víko k vaření
- 3 Těsnění víka
- 4 Metla
- 5 Nože
- 6 Míchací hák
- 7 Varný košík
- 8 Nádobá
- 9 Napájecí kabel

- 10 Hlavní vypínač
- 11 Základna přístroje
- 12 Otočný ovladač
- 13 Displej
- 14 Stěrka
- 15 Odměrka
- 16 Těsnění parního koše
- 17 Hluboký parní koš
- 18 Mělký parní koš

- 19 Víko parního košíku
- 20 Hřidel
- 21 Disk na sekání, krájení
- 22 Těsnění kráječe
- 23 Víko kráječe
- 24 Pěchovadlo
- 25 Hnací hřidel s těsněním
- 26 Pojistná matka

III. PŘI PRVNÍM SPUŠTĚNÍ

Sestavení přístroje

1. Odstraňte veškerý obalový materiál a vyjměte spotřebič i s příslušenstvím. Odstraňte z něj všechny případné adhezivní fólie, samolepky nebo papír. Před prvním použitím umyjte části, které přijdou do styku s potravinami, v horké vodě s přídavkem saponátu, důkladně opláchněte čistou vodou a vytřete do sucha, případně nechte oschnout. Pozor nádoba se nesmí ponořovat nebo umývat pod tekoucí vodou. Přesvědčte se, že napájecí přívod není poškozen a že neprochází přes jakékoliv ostré či horké plochy. El. zásuvka musí být dobře přístupná, aby bylo možno spotřebič, v případě nebezpečí, snadno odpojit od el. sítě.

2. Nádobu umístěte do základny přístroje logem směrem k sobě. Zatlačte ji pevně dolů, aby zapadla do el. kontaktů.

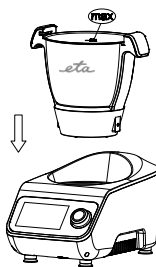

3. Připojte přístroj k elektrické síti pomocí napájecího kabelu ⑨ a zapněte hlavní vypínač ⑩.

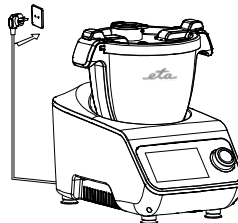

Volba jazyka

- Pomocí otočného ovladače nebo tahem prstu v seznamu zvolte jazyk. Ten je označen ✓
- Kliknutím na *další* nebo stačením otočného ovladače přejdete k dalšímu kroku.

Připojení do wifi sítě

- Po volbě jazyka zvolte *připojit*.
- Zvolíte-li *nesouhlasím*, můžete se k nastavení sítě později vrátit. Dokud však nenastavíte připojení k síti nelze aktualizovat knihu receptů nebo software přístroje.
- Kliknutím na příslušný název zvolte síť, ke které se chcete připojit.
- Zadejte heslo a potvrďte kliknutím na *připojit*.
- Po připojení se u zvolené sítě zobrazí *připojeno*.
- Do hlavního menu se nyní dostanete šipkou zpět ◀ v levém horním rohu displeje.

IV. POPIS OVLÁDACÍHO PANELU A POHYB V MENU

- Ovládací panel se skládá z **dotykového displeje** a **otočného multifunkčního ovladače**
- Otočný ovladač je dokola podsvícen a znázorňuje následující situace



ČERVENĚ BLIKÁ zařízení je **zapnuto**, není **nasazena** nebo **uzavřena** nádoba

ČERVENO-BÍLE PULSUJE zařízení je **zapnuto** a **připraveno** ke spuštění programu

BÍLE SVÍTÍ zařízení **pracuje** a teplota v nádobě je **pod 60 °C**

ČERVENĚ SVÍTÍ zařízení **pracuje** a teplota v nádobě je **vyšší než 60 °C**

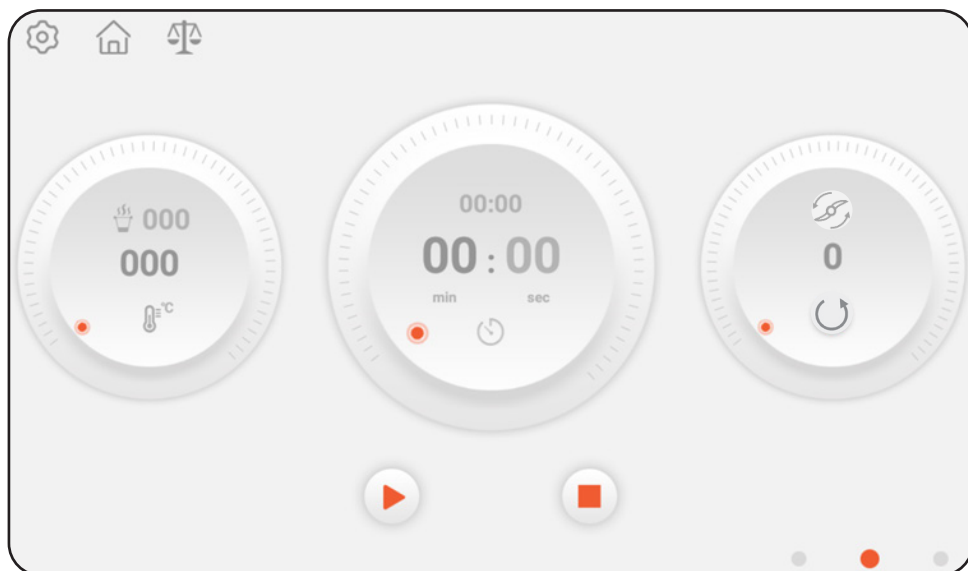

Nastavení hodnot



- **Dotykem** příslušného kolečka na displeji zvolte, který z parametrů chcete nastavit.
- **°C teplota**, **🕒 čas** a **🔄 rychlost otáčení** (v některých programech i směr otáčení)
- Vybrané kolečko se oproti ostatním **zvětší**.
- Hodnoty můžete měnit **tažením** prstu po obvodu kolečka nebo **pomocí otočného ovladače** vedle displeje.

Pohyb v menu





Na potřebné místo v menu se můžete dostat třemi způsoby:

- **Tahem** prstu po displeji vlevo nebo vpravo můžete listovat v menu
- Volbou jedné z **teček rychlé volby** ve spodní části displeje (v některých částech menu)
- Přes **ikonu domů** a následné volby dle potřeby

POUŽITÉ IKONY

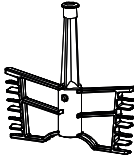
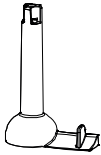
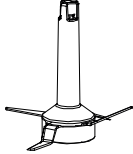
Funkce	Možnosti	Funkce	Možnosti
	Řazení receptů A-Z		Otevřená nádoba
	Filtrování receptů		Uzavřená nádoba
	Hlavní nabídka		Pauza
	Zrušení		Start
	Hledání receptů		Stop
	Ingredience v receptu		Přehled receptu
	Postup receptu		Váha
	Tipy a rady šéfkuchaře		Historie receptů
	Potřebné příslušenství		Odstranění z oblíbených
	Rychlá volba		Nastavení času
	Řazení receptů dle druhu		Nastavení teploty
	Parametry		Nastavení směru otáčení
	Oblíbené		Parametry sítě
	Zpětný chod		Jazyk

V. PŘEHLED PŘÍSLUŠENSTVÍ S NASTAVENÍM

Príslušenství	Funkce	Rychlost	Čas	Teplota °C
 Metla	Šlehání bílků (2 bílky)	4	3-5 minuty	-
	Šlehačka (400 ml)	4	4-6 minut	-
 Míchací, hnětací háček	Polévka	1-2	1-90 minut	100 °C
	Ohřev jiných ingrediencí	1-2	Podle potřeby	Podle potřeby
 Nože	Sekání masa	8-12	30-60 s	-
	Drcení ledu	8-12	10-20 s	-
	Mixování	8-12	1-2 min	-
	Sekání (cibule, šalotka, celer atd.)	5-7	15-60 s	-
	Sekání (fazole, sója, ořechy, káva, mandle)	12	2-3 min	-
	Hnětení	1	1-2 min	-
 Varný košík	Rýže atd.	-	20-30 min	100-110 °C
 Disk na strouhání a krájení	Plátky a kousky	5-6	30-60 s	-
 Parní koš s víkem	Ryba, maso atd.	-	10-60 min	110-120 °C

VI. POSTUP VAŘENÍ A JINÝCH ZPŮSOBŮ PŘÍPRAVY

Pokud jste prošli předchozí kroky **Před prvním použitím-sestavení přístroje a připojení do sítě**, pak si můžete vybrat některou z funkcí popsaných níže. Automatické programy, automatické recepty nebo manuální vaření.

1. Vyberte si potřebné příslušenství, které budete potřebovat k dané funkci nebo receptu.
(přehled na následujících stránkách)

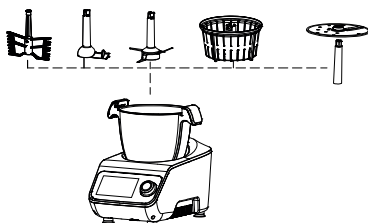



2. Do nádoby vložte ingredience nebo vodu. Dle zvoleného víka můžete přidávat další ingredience později plnicím otvorem.



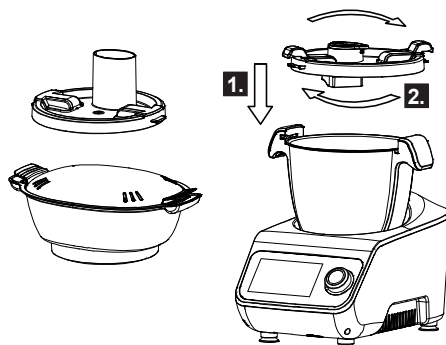

3. Nasadte víko nádoby. Po nasazení v naznačeném směru víko důkladně přitlačte, aby dosedlo na těsnění po celém obvodu. Potom víkem otočte ve směru hodinových ručiček dokud nezaklapne do madel. Uslyšíte cvaknutí a nádoba se uzamkne v základně.



Pokud se nacházíte v menu vaření změní se symbol  na .

Stejným způsobem můžete nasadit parní košík nebo víko struhadla.

4. Nyní můžete spustit vámi vybraný recept, mixovat, krouhat nebo využívat jiné způsoby přípravy z nabídky programů.

5. V průběhu vaření můžete využít k bezpečnému vytažení varného košíku  odměrku . Nasadte odměrku otvorem na střed varného košíku a otočením ji upevněte. Potom košík směrem nahoru vyjměte.

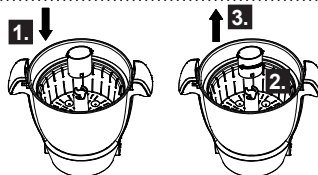



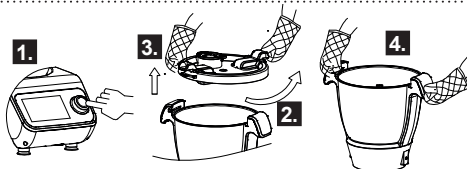

6. Mísa, víko na vaření, varný koš, parní koše a jejich víko se mohou stát velmi horkými. Před manipulací s nimi pozastavte vaření otočným ovladačem, a nasadte si ochranné rukavice.



VII. MENU

	Menu Nastavení	
	Nastavení sítě	zde můžete vybrat síť a zadat heslo pro připojení
	Jazyk	zde vyberete jazyk menu přístroje
	O nás	zde můžete provést aktualizaci nebo obnovení softwaru
	Pomoc	zde najdete rychlý návod k použití
	Zpět	použijte pro návrat o krok zpět
	Domů	použijte pro návrat do hlavní nabídky

			
Menu Domů			
			
Recepty	Manuální vaření	Automatické programy	Nové recepty ke stažení
Recepty	Manuální vaření	Automatické programy	Nové recepty ke stažení
Vyberte si některý z připravených receptů s přehledem ingrediencí a přednastaveným způsobem přípravy.	Nastavte si teplotu, čas a rychlost míchání či vaření dle vlastních přestav.	Vyberte si některý z připravených způsobů přípravy pokrmů s doporučeným nastavením.	Jsou-li k dispozici nové recepty, zde si je můžete stáhnout do vašeho přístroje.
V tomto menu si kliknutím prstem na patřičnou ikonu na displeji zvolte funkci, kterou chcete využít.			

Menu Recepty

American cabbage and carrot salad

30min 5min 3

Applesauce

30min 28min 4

Artichoke Pate

25min 22min 5

As

35min

A B C D E F G H I J K L M N O P Q

	Nastavení	nastavení jazyka, wifi, aktualizace softwaru
	Domů	použijte pro návrat do hlavní nabídky
	Váha	funkce váhy do 5 kg
	Řazení dle druhu	recepty rozdělené dle druhu (první chod, saláty atd.)
	Řazení A-Z	abecední řazení receptů
	Vyhledávání	hledejte v receptech
	Filtrovat	filtr oblíbené nebo historie
	Obnova	aktualizace receptů
	Rychlá volba	rychlý přechod mezi recepty, vařením a automatickými programy

Najděte si recept, který si uvaříte. V seznamu receptů se pohybujte tahem prstu po displeji. Můžete si zvolit zobrazení dle abecedy nebo seznam dle druhu . V případě, že jste již vařili nebo si zvolili oblíbené recepty, můžete si je vyfiltrovat dle historie nebo oblíbených . Kliknutím na obrázek, daný recept otevřete a můžete se podívat na podrobnosti o ingrediencích nebo přípravě.

Menu Vybraného automatického receptu

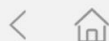

Americký zelný a mrkvový salát



30min



5min



3



Na omáčku

1 krémový bílý jogurt (125 g)

3 polévkové lžičce olivového oleje (45 ml)

3 polévkové lžičce jablečného octa nebo citronové šťávy (45 ml)

1 čajová lžička Dijónské hořčice (10 g)

1/4 cibule

50 g vlašských ořechů



Zpět

použijte pro návrat o krok zpět



Domů

použijte pro návrat do hlavní nabídky



Váha

funkce váhy do 5 kg



Oblíbené

přidání receptu do výběru vlastních oblíbených receptů



Ingredience

přehled ingrediencí, které byste si měli připravit



Postup

přehled postupu přípravy



Doporučení

tipy a rady jak recept využít



Příslušenství

přehled příslušenství, které budete potřebovat









Start

spuštění receptu

V menu receptu si můžete pod jednotlivými ikonami projít seznam ingrediencí, kroky postupu vaření, potřebné části příslušenství nebo tipy šéfkuchaře. Recept si pomocí ikony můžete přidat do seznamu vašich oblíbených. Pokud se rozhodnete pro daný recept, ikonou nebo stiskem otočného knoflíku ho spustíte. Dále postupujte krok za krokem. Pokud si chcete vybrat jiný recept, vraťte se zpět na seznam nebo do menu .



Menu Postup vaření



Americký zelný a mrkvový salát



 000
000
 °C











00:00
00:21
min sec



5



1
2
3
4
5
6
7



	Přehled	přehled všech surovin, postupu vaření a tipů šéfkuchaře
	Start	spuštění automaticého receptu
	Pauza	pozastavení automatického receptu
	Stop	ukončení automatického receptu
	Zpět	návrat k předchozím krokům receptu
	Další	postup k dalšímu kroku receptu
	Víko	upozornění na zavřenou nebo otevřenou nádobu
  	vysvětleno na předchozí stránce	

Postupujte dle doporučených kroků receptu. Vždy když chcete postoupit dále, zvolte šipku doprava (➤). Můžete se případně vrátit i zpět (⏪) nebo přeskakovat pomocí volby číslic kroků. K pohybu mezi kroky můžete využít i *otočný ovladač* jehož otáčením přeskočíte na další krok. V případě, že se v kroku objeví volba (▶), můžete jeho stiskem program spustit nebo pozastavit. Kdykoliv během běhu programu si můžete pod ikonou *přehled*  projít celý postup, ingredience nebo tipy šéfkuchaře. Stejně tak si můžete kdykoliv zvolit funkci váhy  a z ní se opět tlačítkem *konec* vrátit na recept.



Menu Manuální vaření

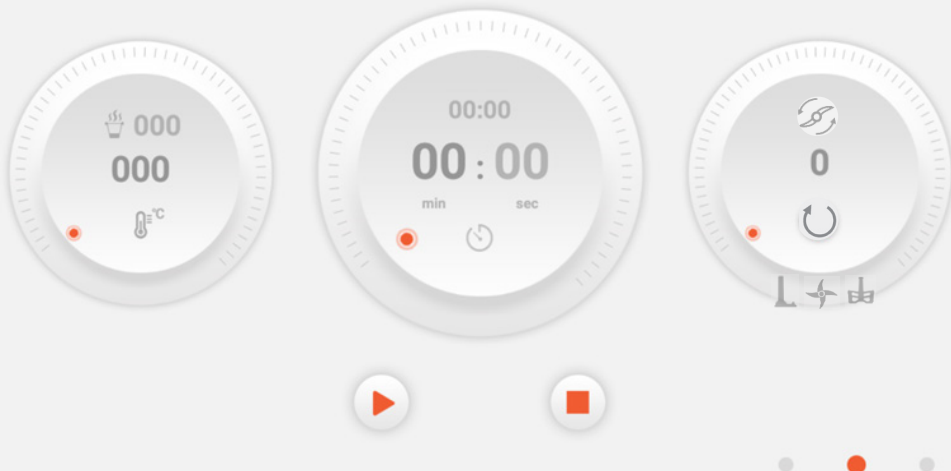

Nastavení

nastavení jazyka, wifi, aktualizace



Domů

použijte pro návrat do hlavní nabídky



Váha

funkce váhy do 5kg



Teplota

pomocí otočného voliče zvolte teplotu 0 - 130 °C



Víko

upozornění na zavřenou nebo otevřenou nádobu



Čas

pomocí otočného voliče nastavte požadovaný čas 0 - 90 min



Otáčení

zvolte rychlost a směr otáčení

kliknutím na zvolte směr otáčení - , zvolen reverzní chod



zobrazuje použitelný typ příslušenství při dané rychlosti



Start / stop

spusťte nebo zastavte program

• • • Rychlá volba

rychlý přechod mezi recepty, vařením a automatickými programy



Menu Automatické programy

Funkce

Možnosti

Náhled menu



Hnětení

ČAS: 3 (možnosti: 2-4) minuty
TEPLOTA: 000 (možnosti: 0-37) °C
RYCHLOST: 2 (možnosti: 1-2)



Vaření na páře

ČAS: 20 (možnosti: 1-60) minut
PRŮTOK PÁRY: Rychlý/Střední/Pomalý



Pomalé vaření

ČAS: 60 (možnosti: 1-90) minut
TEPLOTA: 100 (možnosti: 60-100) °C
RYCHLOST: 1 (možnosti: 1-3)

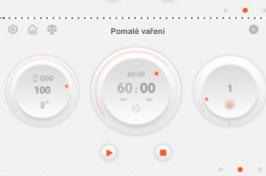

Vaření

TEPLOTA: 100 (možnosti: 60 - 100) °C



Strouhání

ČAS: 30 (možnosti: 10 - 60) sekund
RYCHLOST: 5 (možnosti: 4-7)

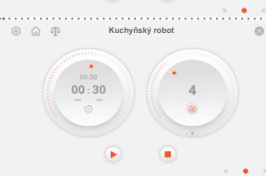

Sekání

ČAS: 10s (možnosti: 10s - 4min)
RYCHLOST: 6 (možnosti: 1-12)



Turbo

ČAS: 60 s (po 3s se na 1s přeruší)
RYCHLOST: 12
Podrž **PULSE** nebo stiskem tlačítka spust/zastav.



Váha

MAXIMUM: 5 kg
INTERVAL: 5 g
TARE: vynulování váhy

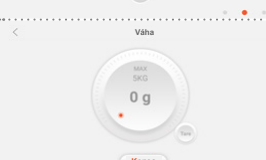

VIII. PÉČE A ČIŠTĚNÍ

- Před čištěním vždy spotřebič vypněte a odpojte napájecí kabel.
- Před čištěním sundejte víko a příslušenství z nádoby.

Tyto součásti nelze mýt pod tekoucí vodou



UPOZORNĚNÍ

Základnu ⑪ a nádobu ⑧ nikdy neponořujte do vody.
Došlo by k poškození topného tělesa nebo řídicí elektroniky.

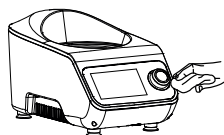

- Povrch základny přístroje otřete navlhčeným hadříkem a poté vytřete dosucha.
- Nikdy nepoužívejte abrazivní čisticí prostředky
- Pokud je dno nádoby spálené, dejte do ní vodu s trochou kyseliny citronové nebo citronové šťávy, zahřejte ji na 5-7 minut a poté vytřete hadříkem.
- Pokud jídlo uvnitř nádoby přilne nebo se připálí, odstraňte co nejvíce přiloženou špachtlí ⑭. Naplňte mísu teplou mýdlovou vodou a nechte ji odmokit. Odstraňte všechny nečistoty pomocí čistícího kartáče. Jakékoli zbarvení nádoby neovlivní její funkci.
- Pokud by bylo potřeba důkladně vyčistit hřídel, lze ji snadno vyjmout. Pokud by došlo k prosakování nádoby zkontrolujte stav těsnění u hřídele. Návod na vyjmutí najdete na následující straně.

Tyto součásti můžete umístit do myčky nádobí

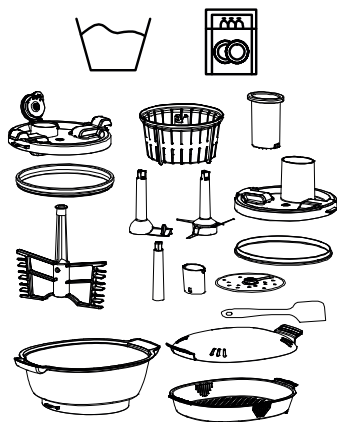

- | | |
|-------------------------|---------------------------|
| 2 Víko k vaření | 17 Hluboký parní koš |
| 3 Těsnění víka | 18 Mělký parní koš |
| 4 Metla | 19 Víko parního košíku |
| 5 Nože | 20 Hřídel |
| 6 Míchací hák | 21 Nůž na sekání, krájení |
| 7 Varný košík | 22 Těsnění kráječe |
| 14 Štěrka | 23 Víko kráječe |
| 15 Odměrka | 24 Pěchovadlo |
| 16 Těsnění parního koše | |

Vyjmutí hřídele

1. Otočte mísu dnem vzhůru.

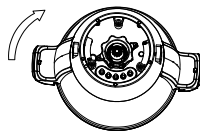

2. Otáčejte pojistnou matkou (26) proti směru hodinových ručiček, dokud se hřídel neuvolní.

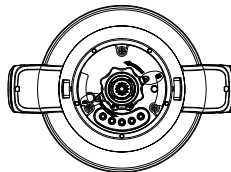

3. Nyní můžete hřídel (25) z mísy vytáhnout. Zkontrolujte, zda jsou dosedací plochy hřídele a matky na míse čisté a jestli těsnění nasazené na hřídeli není poškozeno.

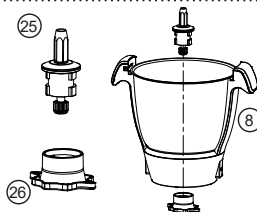

4. Opětovné sestavení provedte opačným postupem. Nasadte hřídel (25) do dna mísy, otočte mísu dnem vzhůru, nasadte pojistnou matku (26) a matkou točte ve směru hodinových ručiček, dokud šipky na matce nebudou ukazovat na zámky na míse.

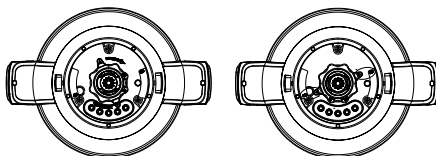

5. Zkontrolujte, že hřídel drží ve dně nádoby. Nádoba je připravena k použití, můžete ji umístit do základny přístroje logem směrem k sobě. Zatlačte ji pevně dolů, aby zapadla.

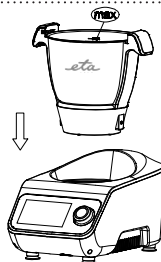

6. Připojte přístroj k elektrické síti pomocí napájecího kabelu (9) a zapněte hlavní vypínač (10) vlevo dole u větrací mřížky.



IX. TIPY PRO ŘEŠENÍ PROBLÉMU

Resetování teplotní pojistky

- Při přehřátí dojde k automatickému odpojení topného tělesa. Po vychladnutí nádoby můžete, stisknutím tlačítka teplotní pojistky, funkci topného tělesa obnovit. Tlačítko se nachází v místě naznačeném na obrázku vpravo, zespodu na dně nádoby.

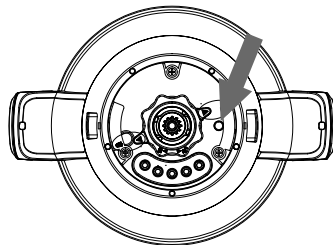

Prosakování nádoby

- Vyjměte hřídel, vyčistěte dosedací plochy, zkontrolujte stav těsnění na hřídeli a dotažení pojistné matky. Návod na vyjmutí se nachází na předcházející straně.

X. AKTUALIZACE SOFTWARE

1. V menu zvolte ikonu **Nastavení** 
2. V něm vyhledejte a zvolte položku **O nás**
3. Dále zvolte **Kontrola aktualizací systému**
4. Po kliknutí probíhá kontrola dostupných aktualizací.
5. Pokud je verze aktuální, jste o tom vyrozuměni a stačí kliknout na **Potvrdit**. Pokud není verze aktuální zobrazí se číslo verze která je k dispozici.
6. Nyní můžete zvolit **Zkontrolovat později** nebo **Aktualizovat**.
7. Zvolíte-li **Aktualizovat** začne stahování, instalace a pokud necháte proběhnout celý proces až do konce, tak se v jeho závěru zobrazí hlášení **Tato verze je poslední**.
8. Volbou **Potvrdit** dokončenou aktualizaci opustíte.

XI. EKOLOGIE



Pokud to rozměry dovolují, jsou na všech kusech vytištěny znaky materiálů použitých na výrobu balení, komponentů a příslušenství, jakož i jejich recyklace. Uvedené symboly na výrobku nebo v průvodní dokumentaci znamenají, že použité elektrické nebo elektronické výrobky **nesmí být likvidovány společně s komunálním odpadem**. Za účelem jejich správné likvidace je odevzdejte na **k tomu určených sběrných místech**, kde budou přijaty **zdarma**. Správnou likvidací tohoto produktu pomůžete **zachovat cenné přírodní zdroje** a napomáháte **prevenci** potenciálních negativních dopadů na **životní prostředí a lidské zdraví**, což by mohly být důsledky nesprávné likvidace odpadů. Další podrobnosti si vyžádejte od místního úřadu nebo nejbližšího sběrného místa. Při nesprávné likvidaci tohoto druhu odpadu mohou být v souladu s národními předpisy uděleny **pokuty**. Pokud má být spotřebič definitivně vyřazen z provozu, doporučuje se po odpojení napájecího přívodu od el. sítě přívod odříznout, spotřebič tak bude nepoužitelný.

UPOZORNĚNÍ!

Balící materiál může být nebezpečný pro děti!

XII. TECHNICKÁ DATA

Model	ETA007090000
Jmenovité napětí	220-240V, 50/60Hz
Příkon topného systému	1000W
Příkon motoru mixéru	600W
Kapacita nádoby	2.0L/3.5L(Max)
Frekvenční rozsah Wifi	2400~2483.5 MHz
Výstupní výkon (EIRP)	20 dBm

Upozornění a symboly použité na spotřebiči, obalech nebo v návodu

HOUSEHOLD USE ONLY

Pouze pro použití v domácnosti



TO AVOID DANGER OF SUFFOCATION, KEEP THIS PLASTIC BAG AWAY FROM BABIES AND CHILDREN. DO NOT USE THIS BAG IN CRIBS, BEDS, ARRIAGES OR PLAYPENS. THIS BAG IS NOT A TOY.



Nebezpečí udušení. Nepoužívejte tento sáček v kolébkách, postýlkách, kočárcích nebo dětských ohrádkách. PE sáček odkládejte mimo dosah dětí. Sáček není na hraní.



Nesmí být likvidováno společně s komunálním odpadem



UPOZORNĚNÍ



Do not use for cooking

Nepoužívejte pro vaření



Čtěte návod k obsluze



Uvolnit



Uzavřít



Pozor horká pára



Horký povrch

ZÁRUČNÍ LIST**ZÁRUČNÍ PODMÍNKY**

Na výrobek uvedený v tomto záručním listu je poskytována záruka po dobu dvacet čtyři měsíců od data prodeje spotřebiteli.

Záruka se vztahuje na poruchy a závady, které v průběhu záruční doby vznikly chybou výroby nebo vadou použitých materiálů.

Výrobek je možno reklamovat u prodejce, který výrobek prodal spotřebiteli nebo v autorizovaném servisu.

Při reklamaci je nutné předložit: reklamovaný výrobek, originální nákupní doklad, ve kterém je zřetelně uveden typ výrobku a jeho datum prodeje spotřebiteli, případně tento řádně vyplněný záruční list. Záruka platí pouze tehdy, je-li výrobek používán podle návodu k obsluze a připojen na správné síťové napětí.

Spotřebitel ztrácí nárok na záruční opravu nebo bezplatný servis v případě:

- zásahu do přístroje neoprávněnou osobou.
- nesprávné nebo neodborné montáže výrobku.
- poškození přístroje vlivem živelné pohromy.
- používání výrobku pro jiné účely, než je obvyklé.
- používání výrobku k profesionální či jiné výtěžné činnosti.
- používání výrobku s jiným než doporučeným příslušenstvím.
- nesprávné údržby výrobku.
- nepravidelného čištění výrobků zejména v případě, kdy je závada způsobena zbytky potravin, vlasů, domovního prachu nebo jiných nečistot.
- vystavení výrobku nepříznivému vnějšímu vlivu, zejména vniknutím cizích předmětů nebo tekutin (včetně elektrolytu z baterií) dovnitř.
- mechanického poškození výrobku způsobeného nesprávným používáním výrobku nebo jeho pádem.

Pokud zboží při uplatňování vady ze strany spotřebitele bude zasíláno poštou nebo přepravní službou, musí být zabaleno v obalu vhodném pro přepravu tak, aby se zabránilo poškození výrobku přepravou.

Aktuální seznam servisních středisek naleznete na: **www.eta.cz**

Případné další dotazy zasílejte na **info@eta.cz**, nebo volejte +420 545 120 545.

Veškeré náležitosti uvedené v tomto záručním listu platí pouze pro výrobky nakoupené a reklamované na území České Republiky.

Typ výrobku:

Datum prodeje:

Výrobní číslo:

Razítko a podpis prodávajícího:

eta