

dreame

H12 Pro FlexReach

Vysávač na mokré a suché vysávanie
Vysavač pro mokré a suché vysávání

Používateľský manuál Uživatelský manuál

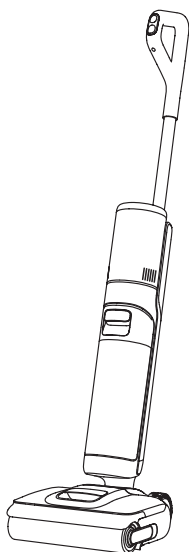

Ilustrácie v tomto návode slúžia len na informáciu. Pozrite si skutočný produkt.
Ilustrace v tomto návodu slouží pouze pro informaci. Podívejte se na skutečný produkt.

Výrobca / Výrobce

Dreame Trading (Tianjin) Co., Ltd.

Vyrobené v Číne / Vyrobeno v Číne

Dovozca pre SR / Dovozece pro ČR:

WESTech, spol. s r.o., Stará Vajnorská 17,
831 04 Bratislava, Telefon: +421 2 4445 4090
<https://online.westech.sk/>

OBSAH

DÔLEŽITÉ BEZPEČNOSTNÉ POKYNY	3
POPIS SPOTREBIČA.....	5
INŠTALÁCIA	8
NABÍJANIE	8
SPÔSOB POUŽÍVANIA SPOTREBIČA	8
STAROSTLIVOSŤ A ÚDRŽBA	10
ODSTRÁNENIE MOŽNÝCH PROBLÉMOV	12
CHYBOVÉ HLÁSENIA A RIEŠENIA	13
TECHNICKÉ ÚDAJE	13
VYBRATIE A LIKVIDÁCIA BATÉRIE	14

ĎAKUJEME VÁM

ZA ZAKÚPENIE TOHTO VYSÁVAČA DREAME.

Rýchly štart registrácie

Vitajte a zaregistrujte si účet Dreame naskenovaním QR kódu.

Máte k dispozícii **Používateľský manuál** a **Špeciálne ponuky**.



Vysoko kvalitný produkt je navrhnutý pre optimálny výkon. Ak máte akékoľvek otázky týkajúce sa produktu, kontaktujte nás: aftersales@dreame.tech.

DÔLEŽITÉ BEZPEČNOSTNÉ POKYNY

Pred použitím si pozorne prečítajte tento návod a uschovajte ho pre budúce použitie.

Pri používaní elektrického spotrebiča je potrebné vždy dodržiavať základné opatrenia, vrátane nasledujúcich:

PRED POUŽITÍM SI PREČÍTAJTE VŠETKY POKYNY (TENTO SPOTREBIČ). Nedodržanie upozornení a pokynov môže mať za následok zásah elektrickým prúdom, požiar a/alebo vážne zranenie.

Varovanie - Aby ste znížili riziko požiaru, úrazu elektrickým prúdom alebo zranenia:

Obmedzenia týkajúce sa používania

- Tento spotrebič by nemali používať deti mladšie ako 8 rokov ani osoby s fyzickými, zmyslovými, intelektuálnymi nedostatkami alebo obmedzenými skúsenosťami alebo znalosťami bez dozoru rodiča alebo opatrovníka, aby sa zabezpečila bezpečná prevádzka a aby sa predišlo akýmkoľvek rizikám. Čistenie a údržbu nesmú vykonávať deti bez dozoru.
- Plastová fólia môže byť nebezpečná. Aby ste predišli nebezpečenstvu udusenía, uchovávajte ho mimo dosahu detí.
- Používajte iba v interiéri, na podlahové povrchy bez kobercov, ako je vinyl, dlaždice, zapečatené drevo atď. Dávajte pozor, aby ste neprešli cez voľné predmety alebo okraje kobercov. Zastavenie kefký môže spôsobiť predčasné zlyhanie pásu.
- Používajte len tak, ako je popísané v tejto používateľskej príručke. Používajte iba príslušenstvo odporúčané výrobcom.
- Nevystavujte spotrebič ohňu alebo nadmernej teplote. Vystavenie ohňu alebo nadmernej teplote môže spôsobiť výbuch.
- Nepoužívajte spotrebič v extrémne horúcom alebo chladnom prostredí (pod 5 °C/41 °F alebo nad 40 °C/104 °F).
- Spotrebič nabíjajte pri teplote vyššej ako 5 °C/41 °F a nižšej ako 40 °C/104 °F.
- Neponárajte spotrebič do kvapaliny.
- Nepoužívajte spotrebič na vysávanie horľavých alebo prchavých kvapalín, ako je benzín. Nepoužívajte ho v oblastiach, kde sa môžu vyskytovať horľavé alebo prchavé kvapaliny.
- Do otvorov nevkladajte žiadne predmety. Spotrebič nepoužívajte, ak je niektorý otvor zablokovaný. Udržujte spotrebič bez prachu, vlákien, vlasov a všetkého, čo by mohlo brániť prúdeniu vzduchu.
- Nevysávajte toxický materiál (chlórové bielidlo, čpavok, čistič odtokov atď.). Nevysávajte tvrdé alebo ostré predmety ako sklo, kĺnce, skrutky, mince atď.
- Nepoužívajte spotrebič v uzavretom priestore naplnenom parami z olejových farieb, riedidiel, niektorých látok proti moliam, horľavého prachu alebo iných výbušných alebo toxických výparov. Nevysávajte nič, čo horí alebo dymí, ako sú cigarety, zápalky alebo horúci popol.
- Nepoužívajte spotrebič bez nasadených filtrov.
- Udržujte vlasy, voľný odev, prsty a všetky časti tela mimo dosahu otvorov a pohyblivých častí spotrebiča a jeho príslušenstva.
- Pri používaní spotrebiča chráňte voľne položené káble mimo dosahu. Ak spotrebič prejde cez napájací kábel, môže dôjsť k nebezpečenstvu.
- Pri vysávaní na schodoch budte mimoriadne opatrní.

Údržba a uskladnenie

- Zabráňte neúmyselnému spusteniu. Pred zdvihnutím alebo prenášaním spotrebiča sa uistite, že je vypínač v polohe OFF (Vyp.). Prenášanie spotrebiča s prstom na vypínači alebo zapínanie spotrebiča môže viesť k nehode.
- Uistite sa, že je spotrebič umiestnený na vodorovnom povrchu. Spotrebič nepoužívajte v rovnakej polohe, ak je vybavený rotačnou kefkou a rukoväť nie je úplne zvislá. Neskladujte spotrebič na mieste, kde môže zamrznúť.
- Vypnite a odpojte spotrebič, keď ho nepoužívate, pred čistením, údržbou alebo servisom a pred pripojením alebo odpojením pomocou pohyblivej kefký.
- Nepoužívajte spotrebič, ktorý je poškodený alebo upravený. Poškodený alebo upravený spotrebič môže vykazovať nepredvídateľné správanie, ktoré môže mať za následok požiar, výbuch alebo riziko zranenia.
- Neupravujte ani sa nepokúšajte spotrebič opravovať inak, ako je uvedené v návode na obsluhu a starostlivosť.
- Spotrebič nepoužívajte s poškodeným príslušenstvom (napr.: nabíjacia základňa, napájací kábel atď.). Ak zariadenie alebo príslušenstvo spadlo, bolo poškodené, ponechané vonku, spadlo do vody alebo nefunguje tak, ako by malo, nikdy sa ho nepokúšajte uviesť do prevádzky. Nechajte ho opraviť v autorizovanom servisnom stredisku.
- Servis nechajte vykonať kvalifikovanou opravárskou osobou, ktorá bude používať iba identické náhradné diely. Tým sa zabezpečí zachovanie bezpečnosti spotrebiča.
- Ak je napájací kábel poškodený, musí ho vymeniť výrobca, jeho servisný zástupca alebo podobne kvalifikovaná osoba, aby sa predišlo nebezpečenstvu.

Batérie a nabíjanie

- Na dobíjanie batérie používajte iba odnímateľný adaptér dodaný s týmto zariadením. Spotrebič používajte iba s nabíjacou základňou HCBAB.
- Dodržujte všetky pokyny týkajúce sa nabíjania a nenabíjajte spotrebič mimo teplotného rozsahu špecifikovaného na batérii, pretože to zvyšuje riziko požiaru.
- Nabíjacia základňa je vybavená funkciou sušenia a je vhodná len na sušenie kefy tohto spotrebiča.
- Kábel nabíjacej základne držte mimo horúcich povrchov. Nemanipulujte so zástrčkou nabíjacej základne ani so zariadením mokrymi rukami. Pri odpájaní uchopte zástrčku nabíjacej základne, nie kábel.
- Neťahajte ani neprenášajte základňu za kábel, nepoužívajte kábel ako rukoväť, nezatvárajte dvierka káblom ani neťahajte kábel okolo ostrých hrán alebo rohov.
- Nepoužívajte žiadne nedobíjateľné batérie. Ak tak neurobíte, lítium-iónová batéria sa môže vznietiť. Tento spotrebič obsahuje batérie, ktoré môžu vymeniť iba kvalifikovaní technici alebo servisné stredisko.
- Lítium-iónová batéria obsahuje látky, ktoré sú nebezpečné pre životné prostredie. Pred likvidáciou spotrebiča najskôr vyberte batériu, potom ju zlikvidujte alebo recyklujte v súlade s miestnymi zákonmi a predpismi krajiny alebo regiónu, v ktorom sa používa.
- Pri vyberaní batérie musí byť spotrebič odpojený od elektrickej siete. Batérie uchovávajte mimo dosahu detí. Batérie nikdy nevkladajte do úst. V prípade požitia kontaktujte svojho lekára alebo miestnu toxikologickú organizáciu.
- V nevhodných podmienkach sa nikdy nedotýkajte batérie, z ktorej môže vytekať elektrolyt. Ak dôjde k náhodnému kontaktu, opláchnite dané miesto vodou. Ak sa elektrolyt dostane do očí, okamžite vyhľadajte lekársku pomoc. Elektrolyt vytečený z batérie môže spôsobiť podráždenie alebo popáleniny.
- Nabíjacia základňa je schopná nabíjať 6-článkovú 4000 mAh batériu. Táto nabíjacia základňa by sa nemala používať na nabíjanie nedobíjateľných batérií. Ak tak neurobíte, lítium-iónová batéria sa môže vznietiť.

Symbyoly



Len na použitie v domácnosti



Prečítajte si návod na obsluhu



Upozornenie: Horúci povrch



Informácie o WEEE

Všetky produkty označené týmto symbolom sú odpadové elektrické a elektronické zariadenia (WEEE podľa smernice 2012/19/EÚ), ktoré by sa nemali miešať s netriedeným domovým odpadom. Namiesto toho by ste mali chrániť ľudské zdravie a životné prostredie tým, že svoje odpadové zariadenie odovzdáte na určené zberné miesto na recykláciu odpadových elektrických a elektronických zariadení, ktoré určí vláda alebo miestne orgány. Správna likvidácia a recyklácia pomôže predchádzať možným negatívnym vplyvom na životné prostredie a ľudské zdravie. Ak chcete získať ďalšie informácie o umiestnení, ako aj o podmienkach takýchto zberných miest, kontaktujte inštalatéra alebo miestne úrady.

My, spoločnosť Dreame Trading (Tianjin) Co., Ltd., týmto vyhlasujeme, že toto zariadenie je v súlade s platnými smernicami a európskymi normami a dodatkami. Úplné znenie EÚ vyhlásenia o zhode je dostupné na tejto internetovej adrese: <https://global.dreametech.com>

Podrobný návod v elektronickej forme nájdete na:
<https://global.dreametech.com/pages/user-manuals-and-faqs>

POPIS SPOTREBIČA

Obsah balenia

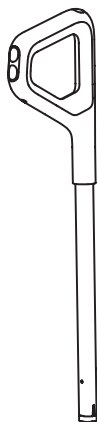

Rukoväť

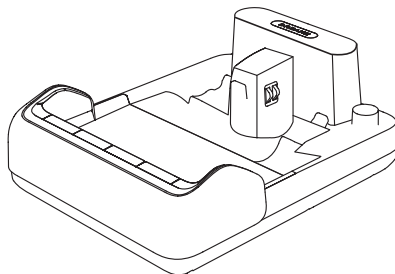

Nabíjacia základňa

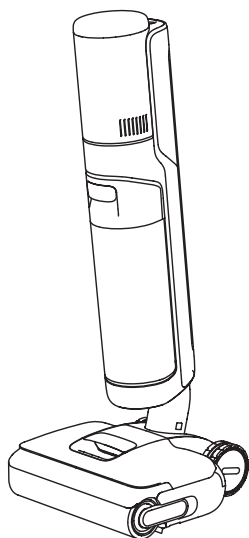

Telo spotrebiča



Čistiaca kefka





Náhradná rotačná kefka

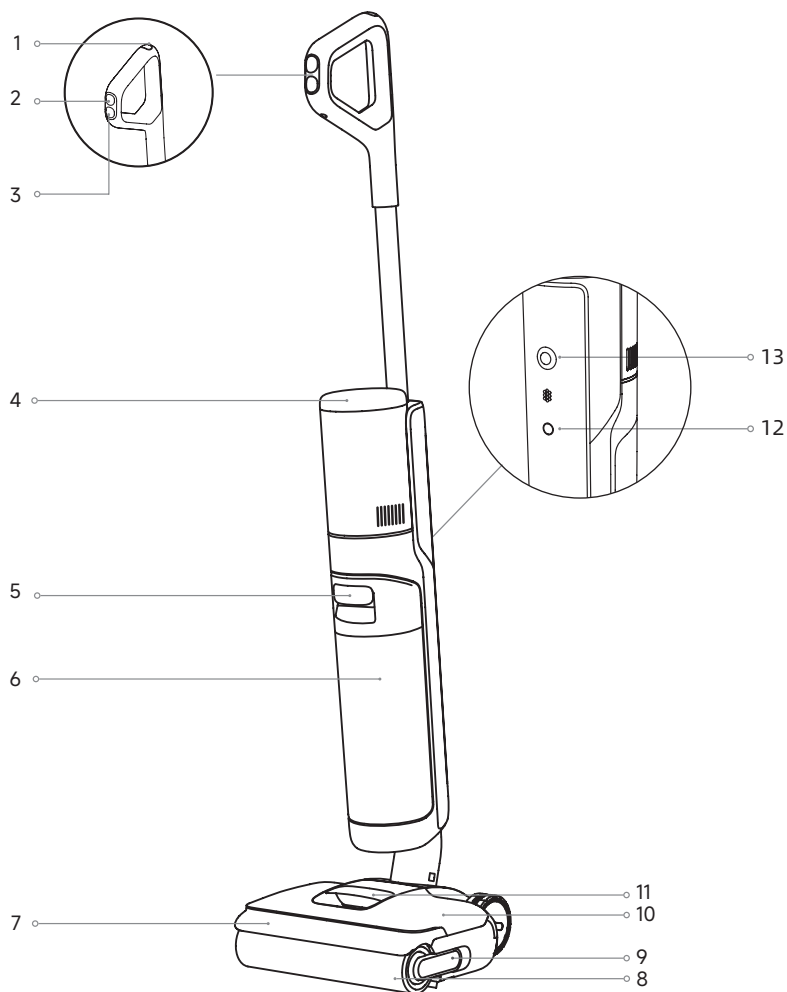

Náhradný filter

Vysávač



1 Tlačidlo samočistenia 

2 Prepínač režimu 

3 Vypínač napájania 

4 Displej

5 Rukoväť zásobníka na použitú vodu

6 Zásobník na použitú vodu

7 Kryt rotačnej kefy

8 Rotačná kefa

9 Rukoväť rotačnej kefy

10 Zásobník na čistú vodu

11 Rukoväť zásobníka na čistú vodu

12 Tlačidlo hlasovej výzvy

- Krátkym stlačením aktivujete hlasovú výzvu alebo nastavíte jej hlasitosť

- Stlačením a podržaním na 3 sekundy prepínate medzi jazykmi

13 Všetmerové koliesko

Nabíjacia základňa

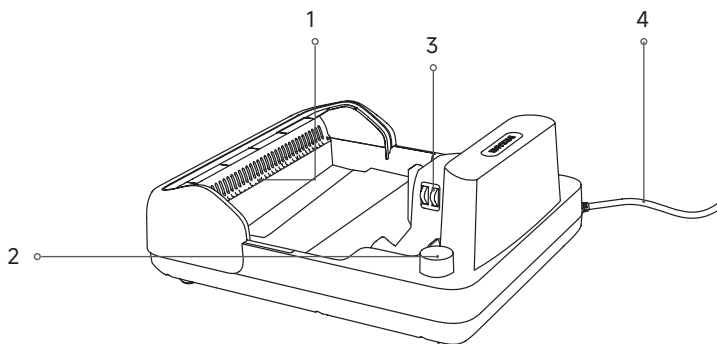

- | | |
|----------------------------------|----------------------|
| 1 Výstup na sušenie vzduchom | 3 Nabíjacie kontakty |
| 2 Slot na uloženie príslušenstva | 4 Napájací kábel |

Displej



- | | |
|---|---|
| 1 Režim Turbo | 6 Koncentrácia prachu a postup samočistenia/sušenia |
| 2 Inteligentný režim (Smart) | 7 Režim samočistenia |
| 3 Režim sušenia | 8 Indikátor batérie |
| 4 Indikátor nabíjania | • Svetí oranžovou farbou: Úroveň batérie ≤ 20 % |
| 5 Chybové hlásenia | • Nesvieti: Úroveň batérie > 20 % |
| ☹ Nedostatok čistej vody | 9 Režim nasávania |
| 🚰 Zásobník na použitú vodu je plný | 10 Tichý režim |
| 🚰 Trubica je upchatá | |
| 🚰 Zaseknutá rotačná kefka | |
| 🚰 Rotačná kefka a trubica sú znečistené | |

Poznámka:

- Ak spotrebič nefunguje správne, na displeji sa zobrazí chybové hlásenie. Ak chcete nájsť svoje riešenie, pozrite si tabuľku Výzvy a riešenia chýb.
- Len pre informáciu. Do úvahy berte skutočný vzhľad a displej produktu.

INŠTALÁCIA

Inštalácia rukoväti

Zasuňte koniec rukoväti vertikálne do otvoru na hornej strane spotrebiča, ako je to znázornené na obrázku, kým nebudete počuť cvaknutie.

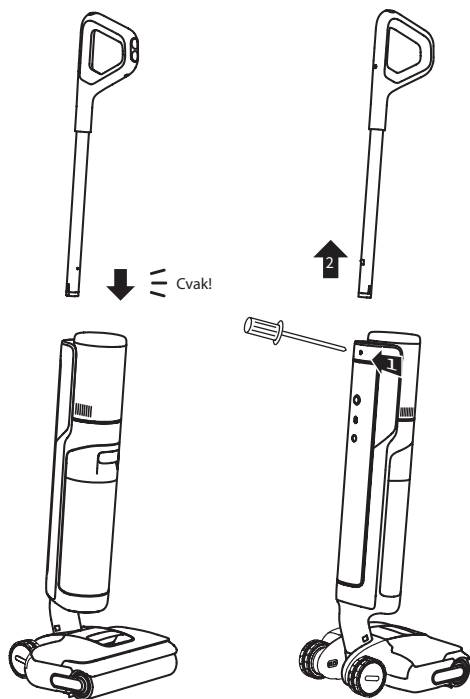

Poznámka: Pri demontáži zasuňte tvrdý predmet do otvoru na zadnej strane spotrebiča, aby ste zatlačili kontakty a súčasne potiahnite rukoväť smerom nahor.

NABÍJANIE

1. Umiestnite nabíjaciu základňu k stene na rovnú zem a pripojte ju k zdroju napájania. Pred prvým použitím spotrebič úplne nabite.
2. Umiestnite spotrebič na nabíjaciu základňu. Keď číslo na displeji dosiahne 100, batéria je úplne nabitá.

⚡ Indikátor nabíjania/slabej batérie

- Bliká oranžovou farbou: Úroveň batérie $\leq 20\%$ (nabíjanie)
- Bliká zelenou farbou: Úroveň batérie $> 20\%$ (nabíjanie)
- Svetí zelenou farbou: Úplne nabitá batéria

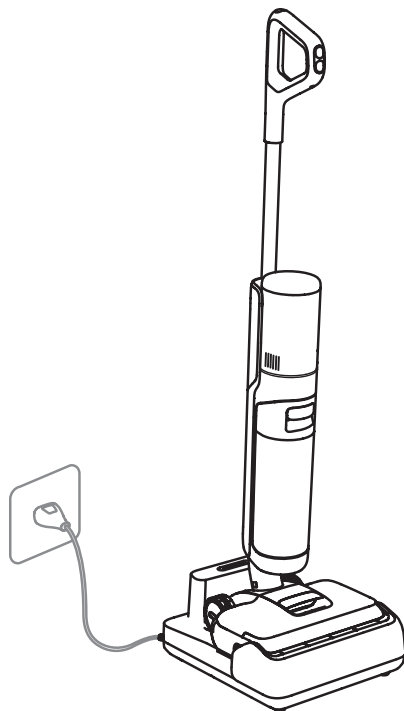

Poznámka:

- Ak do 10 minút po úplnom nabití nevykonáte žiadnu činnosť, spotrebič prejde do režimu spánku. Reštartujte spotrebič, keď ho budete potrebovať znova použiť.
- Aby sa predĺžila jej životnosť, batéria sa pred nabíjaním automaticky ochladí (približne 1 hodinu) po tom, ako bol spotrebič v prevádzke nepretržite dlhý čas. (čas chladenia je približne 1 hodina).

SPÔSOB POUŽÍVANIA SPOTREBIČA

Prepínanie režimov

Stlačením  prepínate režimy podľa svojich potrieb.



Režim Turbo

Spotrebič povysáva odolné škvrny na podlahe.



Inteligentný režim

Spotrebič inteligentne prispôsobí výkon nasávania podľa nečistôt na podlahe.



Tichý režim

Spotrebič si zachová mierny výkon nasávania a nízku hladinu hluku.



Režim nasávania



Zariadenie bude vysávať iba vodu; rotačná kefka nebude navlhčená a zo zásobníka na čistú vodu sa nebude vypúšťať žiadna voda.

Plnenie zásobníka na čistú vodu

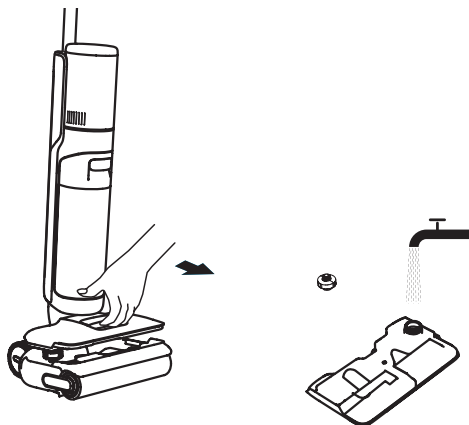
Vyberte zásobník na čistú vodu. Otvorte kryt zásobníka a naplňte zásobník dostatočným množstvom čistej vody. Znova nainštalujte zásobník a uistite sa, či zapadol na svoje miesto.



Spustenie čistenia

Jemne stúpnite na kryt kefy a sklopte spotrebič dozadu. Stlačením tlačidla  spustíte čistenie. Stlačením  prepínate režimy podľa svojich potrieb.

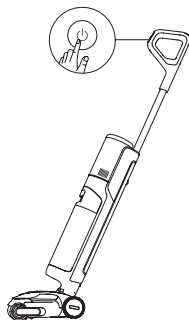

Poznámka:



- Nevysávajúce žiadne peniace tekutiny.
- Ak je spotrebič počas prevádzky vo vzpriamenej polohe, aktuálna úloha sa pozastaví.
- Spotrebič je vhodný na čistenie podláh, mramoru, dlaždíc a iných tvrdých povrchov.
- Pri používaní pritlačte kefku proti podlahe.
- Keď je spotrebič v prevádzke, nezdvíhajte ho zo zeme, nepremiestňujte ho, nenakláňajte ani nekladte naplocho. V opačnom prípade môže použitá voda tiecť do motora.

Vyprázdnenie zásobníka na použitú vodu

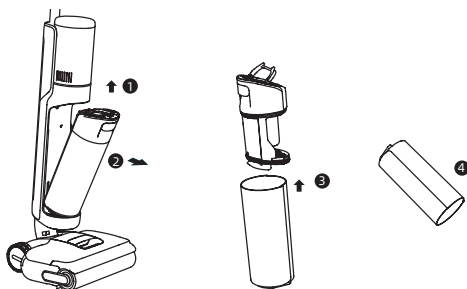
Potiahnutím za rukoväť zásobníka vyberte zásobník na použitú vodu. Demontujte kryt zásobníka a vylejte použitú vodu. Znova nainštalujte zásobník a uistite sa, či zapadol na svoje miesto.



Režim samočistenia

1. Po vyčistení ihneď vráťte spotrebič na základňu a uistite sa, či je zásobník na čistú vodu dostatočne naplnený.
2. Krátkym stlačením  v hornej časti rukoväti spustíte/zastavíte samočistenie. Prepnete režim sušenia podľa hlasových pokynov.
3. Po dokončení samočistenia spotrebič automaticky prejde do režimu sušenia; ihneď prosím vyprázdňte zásobník na použitú vodu. Ak chcete ukončiť režim sušenia, stlačte tlačidlo .

Režim sušenia

1. Stlačením a podržaním tlačidla samočistenia  v trvaní 3 sekúnd aktivujete režim sušenia.
2. Spotrebič sa nabíje po dokončení sušenia.

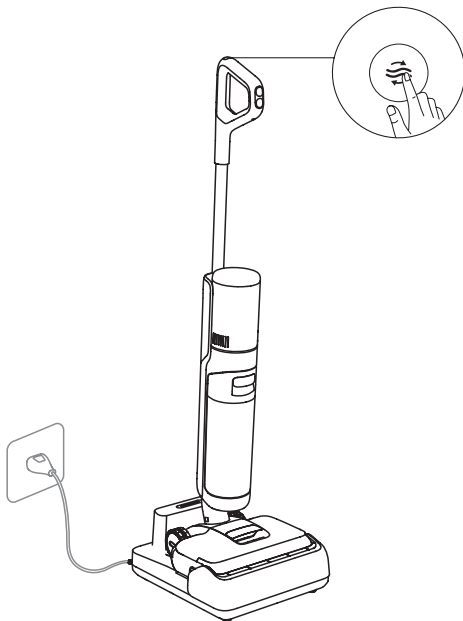

Poznámka: Samočistenie je možné aktivovať iba vtedy, keď sa spotrebič nabíja a úroveň nabitia batérie je viac ako 20 %.

STAROSTLIVOSŤ A ÚDRŽBA

Tipy:

- Pred údržbou spotrebič vypnite. Dávajte pozor, aby ste omylom nestlačili tlačidlo napájania.
- V prípade potreby diely vymeňte. Diely musia byť nahradené dielmi dostupnými od výrobcu alebo jeho servisného zástupcu.
- Ak sa spotrebič dlhší čas nepoužíva, úplne ho nabite, vytiahnite zástrčku z elektrickej zásuvky a uskladnite ho v chladnom prostredí s nízkou vlhkosťou, mimo dosahu priameho slnečného žiarenia. Aby ste predišli nadmernému vybitiu batérie, nabíjajte spotrebič aspoň raz za 3 mesiace.

Čistenie zásobníka na použitú vodu

1. Potiahnutím za rukoväť zásobníka vyberte zásobník na použitú vodu.

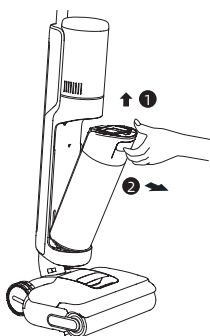

2. Vyberte filter z krytu zásobníka. Zdvihnite kryt a vylejte použitú vodu.

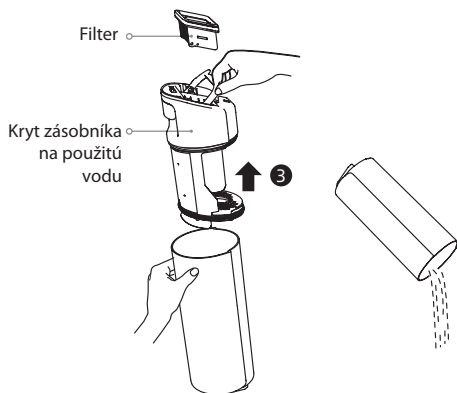

3. Opláchnite zásobník a kryt zásobníka čistou vodou. Použite dodanú čistiacu kefku na čistenie vnútorných stien zásobníka.

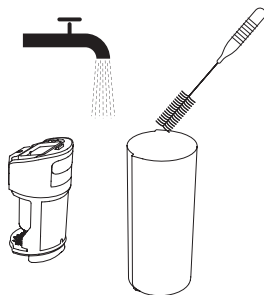

4. Znova nainštalujte filter a kryt zásobníka. Potom znovu nainštalujte zásobník na použitú vodu, kým nebudete počuť cvaknutie.

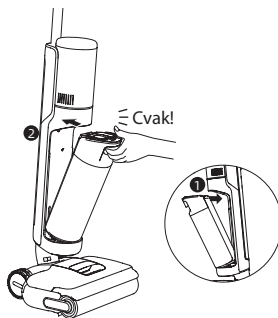

Poznámka:

- Keď je filter znečistený a je potrebné ho umyť, opláchnite ho vodou. Pred použitím musí byť úplne suchý.
- Odporúča sa vymeniť filter každých 3 až 6 mesiacov.

Čistenie zostavy kefy

1. Potiahnutím rukoväti vyberte rotačnú kefku.

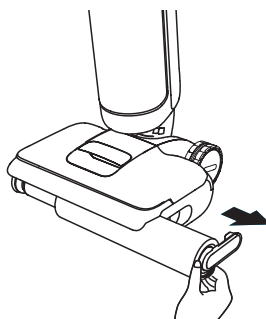

2. Na čistenie rotačnej kefy použite dodanú čistiacu kefku, potom kefku opláchnite čistou vodou a úplne vysušte.

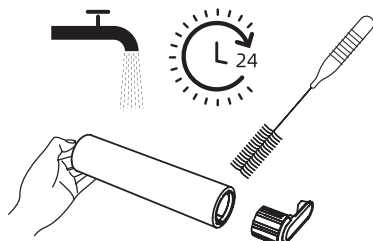

3. Rotačnú kefku odporúčame vymieňať každé 3 až 6 mesiacov. Demontujte rukoväť rotačnej kefky, aby ste ju nahradili novou rotačnou kefkou a pevne ju zatlačte na miesto.

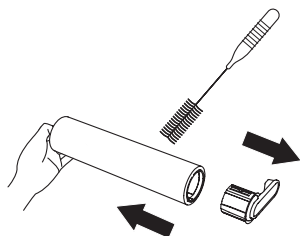

4. Pomocou mince otočte zaistovacie poistky na kryte rotačnej kefy, aby ste ho oddelili.

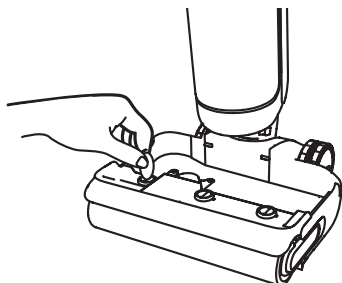

5. Nasávací otvor utrite suchou utierkou alebo vlhkou handričkou. Neoplachujte ho vodou.

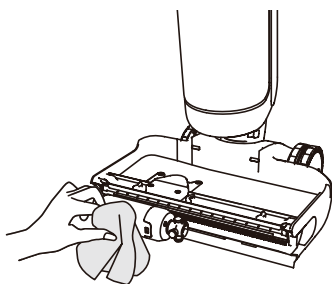

6. Znova nainštalujte rotačnú kefku a rukoväť, kým nebudete počuť cvaknutie. Znovu zaistite kryt kefky.

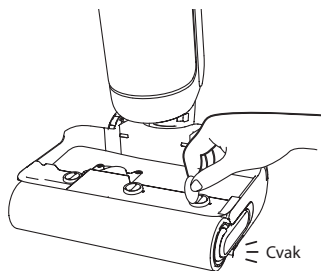

Čistenie trubice a snímača nečistôt

Demontujte zásobník na použitú vodu a jemne utrite trubicu a snímač nečistôt vlhkou handričkou.

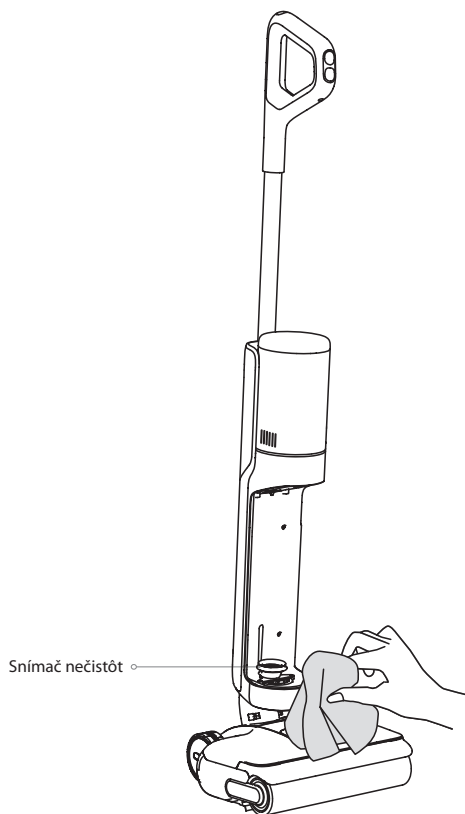

Poznámka: Trubicu ani snímač nečistôt neoplachujte vodou.

ODSTRÁNENIE MOŽNÝCH PROBLÉMOV

Ak sa vyskytne chyba, spotrebič prestane fungovať. Riešenie problémov nájdete v nasledujúcej tabuľke. Ak problém pretrváva, kontaktujte prosím autorizované servisné stredisko.

Problém	Možná príčina	Riešenie
Spotrebič nefunguje.	Spotrebič je vybitý alebo jeho úroveň nabitia batérie je nízka.	Pred použitím úplne nabite jeho batériu.
	Spotrebič je vo vzpriamenej polohe.	Nakloňte spotrebič dozadu.
	Režim ochrany proti prehriatiu bol aktivovaný zablokovaním.	Odstráňte zablokovanie a počkajte, kým sa teplota nevráti do normálu.
	Zásobník na použitú vodu je plný.	Vyprázdnite zásobník na použitú vodu.
	Diely nie sú nainštalované na svojom mieste.	Uistite sa, či sú všetky diely správne na svojom mieste.
Spotrebič sa nabíja pomaly.	Teplota batérie je veľmi nízka alebo veľmi vysoká.	Počkajte, kým sa teplota batérie vráti do normálu.
Výkon nasávania spotrebiča je slabý.	Filter je upchatý.	Vyčistite filter.
	Nasávací otvor alebo trubica sú zablokované cudzím predmetom.	Vyčistite hadicu a nasávací otvor.
Motor vydáva neobvyklý zvuk.	V zásobníku na použitú vodu je veľmi veľa špinavej vody.	Vyprázdnite zásobník na použitú vodu.
	Nasávací otvor je zablokovaný.	Odstráňte akékoľvek zablokovanie nasávacieho otvoru.
Indikátor koncentrácie prachu svieti neprerušovane červenou farbou.	Je potrebné vyčistiť snímač nečistôt.	Snímač nečistôt je v trubici. Postupujte podľa pokynov na čistenie.
	Koncentrácia čistiaceho roztoku je veľmi vysoká.	Čistiaci roztok zriedte vodou v odporúčanom pomere.
	Čistiaci roztok tretej strany spôsobil veľké množstvo peny.	Používajte iba oficiálne schválený čistiaci roztok.
Počas nabíjania sa nerozsvieti displej.	Zástrčka nabíjacej základne nie je správne zasunutá do elektrickej zásuvky.	Uistite sa, či je zástrčka nabíjacej základne zasunutá na svojom mieste.
	Spotrebič nie je správne umiestnený na nabíjacej základni.	Uistite sa, či je spotrebič správne umiestnený na nabíjacej základni.
Zo spotrebiča nevyteká žiadna voda.	Zásobník na čistú vodu nie je správne nainštalovaný na svojom mieste alebo je nedostatok vody v zásobníku na čistú vodu.	Znova nainštalujte alebo naplňte zásobník na čistú vodu.
	Navlhčenie rotačnej kefky trvá 30 sekúnd.	Zapnite spotrebič a znova skontrolujte o 30 sekúnd.
Z otvoru uniká voda.	Náraz alebo prudký ťah spôsobí vniknutie vody do motora.	Keď je spotrebič zapnutý, jemne pohybuje dopredu a dozadu.
	Filter nie je po vyčistení úplne suchý.	Filter pred použitím úplne vysušte.
Samočistenie zlyhá.	Rotačná kefka môže byť zaseknutá veľkými úlomkami.	Demontujte kryt rotačnej kefky, aby ste ju skontrolovali a vyčistili.
	Spotrebič nie je správne umiestnený na nabíjacej základni.	Pred zapnutím funkcie samočistenia sa uistite, či sa spotrebič nabíja.
	Samočistenie nie je možné aktivovať, ak je úroveň nabitia batérie nižšia ako 20 %.	Funkciu samočistenia je možné aktivovať len vtedy, keď sa spotrebič nabíja a úroveň nabitia batérie je viac ako 20 %.
	Zásobník na použitú vodu je plný.	Vyprázdnite zásobník na použitú vodu.





Problém	Možná příčina	Riešenie
Samočistenie zlyhá.	Zásobník na čistú vodu nie je správne nainštalovaný na svojom mieste alebo je nedostatok vody v zásobníku na čistú vodu.	Znovu nainštalujte alebo naplňte zásobník na čistú vodu.
Počas sušenia sa objavuje slabý výkon sušenia alebo neobvyklý zvuk.	Výstup vzduchu a prívod vzduchu nabíjacej základne môžu byť zablokované.	Skontrolujte a odstráňte zablokovanie výstupu vzduchu a prívodu vzduchu.

Ak potrebujete ďalšie služby, kontaktujte nás prostredníctvom support.au@dreame.tech

Webová stránka: <https://dreame.com.au>

CHYBOVÉ HLÁSENIA A RIEŠENIA

Ak spotrebič nepracuje správne, na displeji sa zobrazí chybové hlásenie. V tabuľke nižšie nájdete svoje riešenie.

Ikona chyby	Možná příčina	Riešenie
	Nedostatok vody v zásobníku na čistú vodu	Naplňte zásobník na čistú vodu.
	Zásobník na použitú vodu je plný	Vyprázdňte zásobník na použitú vodu.
	Zaseknutá rotačná kefka	Vyčistite rotačnú kefku pomocou dodanej čistiacej kefky.
	Zablokovaná trubica	Vyčistite trubicu a snímač nečistôt.
	Rotačná kefka a trubica sú znečistené.	Umiestnite spotrebič na základňu kvôli samočisteniu.

Chybový kód	Možná příčina	Riešenie
E1 - E7	Porucha	Reštartujte spotrebič. Ak problém pretrváva, kontaktujte servisné stredisko.
H1 - H6		
E6	Prehriatie batérie	Počkajte, kým sa teplota batérie vráti do normálu.

TECHNICKÉ ÚDAJE

Vysávač			
Model	HHR44A	Menovitý výkon	400 W
Menovité napätie	21,6 V ---	Nabíjacie napätie	27 V ---
Kapacita zásobníka na čistú vodu	780 ml	Kapacita zásobníka na použitú vodu	700 ml
Čas nabíjania	Približne 4 hodiny	Čas prevádzky	50 min. (Tichý režim)
Nabíjacia základňa			
Model	HCBAB	Menovitý príkon*	670 W
Menovitý vstup	220-240 V ~ 50/60 Hz	Menovitý výstup	27 V --- 1,6 A

* Menovitý príkon sa vzťahuje na výkon nameraný počas reprezentatívneho cyklu pre vstup do režimu sušenia.

VYBRATIE A LIKVIDÁCIA BATÉRIE

Vstavaná lítium-iónová batéria obsahuje látky, ktoré sú nebezpečné pre životné prostredie. Pred likvidáciou batérie sa uistite, či batériu vybrali kvalifikovaní technici a zlikvidovali ju v príslušnom recyklačnom zariadení.

- pred likvidáciou spotrebiča je potrebné vybrať batériu zo spotrebiča;
- pri vyberaní batérie musí byť spotrebič odpojený od elektrickej siete;
- batériu bezpečne zlikvidujte.

UPOZORNENIE:

- Pred vybratím batérie odpojte napájanie a vybite batériu čo najviac.
- Nepotrebné batérie by sa mali zlikvidovať v príslušnom recyklačnom zariadení.
- Nevystavujte batériu prostrediu s vysokou teplotou, aby ste predišli riziku výbuchu.
- Za nevhodných podmienok môže z batérie vytekať elektrolyt. Ak dôjde ku kontaktu, opláchnite dané miesto vodou a vyhľadajte lekársku pomoc.

Pokyny týkajúce sa odstránenia:

1. Pomocou vhodného nástroja demontujte displej.
2. Pomocou vhodného nástroja odskrutkujte skrutky na zadnej strane spotrebiča a potom demontujte zadný kryt.
3. Odpojte svorky pripájajúce batériu k základnej doske a potom vyberte batériu.

Záruka

1. Spoločnosť Dreame zodpovedá spotrebiteľovi za akýkoľvek nesúlad materiálu alebo spracovania, ktorý nie je možné zistiť v čase nákupu.
2. Záručná doba: Bližšie informácie získate v kancelárii zákazníckeho servisu. Ak má územie, kde sa nachádza spotrebiteľ, odlišné predpisy, majú prednosť miestne predpisy.
3. Záruka sa nebude uplatňovať v nasledujúcich prípadoch:
 - a) Pri problémoch spôsobených neopatrnosťou, používaním alebo inštaláciou, ktorá nie je v súlade s pokynmi poskytnutými spoločnosťou Dreame.
 - b) Pri manipulácii a/alebo úpravách produktu subjektmi alebo jednotlivcami, ktoré nie sú výslovne povolené spoločnosťou Dreame.
 - c) Pri poškodení spôsobenom náhodnými príčinami a/alebo nedbalosťou zo strany spotrebiteľa, najmä s ohľadom na vonkajšie časti.
 - d) Na časti podliehajúce opotrebovaniu, ktoré nemajú výrobné chyby.
 - e) Ak nie je poskytnutý žiadaný platný doklad o zakúpení (účtenka, faktúra alebo iný), ktorý by potvrdil dátum zakúpenia produktu.
 - f) Ak sa model a/alebo čísla produktu na nákupnom certifikáte nezhodujú s modelom a/alebo číslami uvedenými na produkte.
4. Ďalšie informácie o záruke nájdete na oficiálnej webovej stránke Dreame: <https://dreame.com.au>



Webová stránka: <https://dreame.com.au>
Výrobca: Dreame Trading (Tianjin) Co., Ltd.
Vyrobené v Číne

Informácie o likvidácii opotrebovaného elektrického zariadenia (súkromné domácnosti)

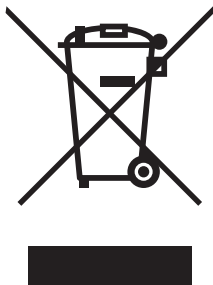

Tento symbol na produktoch a/alebo na priložených dokumentoch znamená, že sa pri likvidácii nesmú elektrické a elektronické zariadenia miešať so všeobecným domácim odpadom.

V záujme správneho obhospodarovania, obnovy a recyklácie odveďte, prosím, tieto produkty na určené zberné miesta, kde budú prijaté bez poplatku. V niektorých krajinách je možné tieto produkty vrátiť priamo miestnemu maloobchodu v prípade, ak si objednáte podobný nový výrobok.

Správna likvidácia týchto produktov pomôže ušetriť hodnotné zdroje a zabrániť možným negatívnym vplyvom na ľudské zdravie a prostredie, ktoré môžu inak vzniknúť v dôsledku nesprávneho zaobchádzania s odpadom. Bližšie informácie o najbližšom zbernom mieste získate na miestnom úrade.

V prípade nesprávnej likvidácie odpadu môžu byť uplatnené pokuty v súlade s platnou legislatívou.

Pre právnické osoby v Európskej únii

Ak potrebujete zlikvidovať opotrebované elektrické a elektronické zariadenia, bližšie informácie získate od svojho miestneho predajcu alebo dodávateľa.

Informácie o likvidácii v krajinách mimo Európskej únie

Tento symbol je platný len v Európskej únii.

Ak si želáte zlikvidovať toto zariadenie, obráťte sa na miestny úrad alebo predajcu a poinformujte sa o správnom spôsobe likvidácie tohto typu odpadu.

OBSAH

DŮLEŽITÉ BEZPEČNOSTNÍ POKYNY	3
POPIS SPOTŘEBIČE	5
INSTALACE	8
NABÍJENÍ	8
ZPŮSOB POUŽÍVÁNÍ SPOTŘEBIČE	8
PÉČE A ÚDRŽBA	10
ODSTRANĚNÍ MOŽNÝCH PROBLÉMŮ	12
CHYBOVÁ HLÁŠENÍ A ŘEŠENÍ	13
TECHNICKÉ ÚDAJE	13
VYJMUTÍ A LIKVIDACE BATERIE	14

DĚKUJEME VÁM

ZA ZAKOUPENÍ TOHOTO VYSAVAČE DREAME.

Rychlý start registrace

Vítejte a zaregistrujte si účet Dreame naskenováním QR kódu.

Máte k dispozici **Uživatelský manuál** a **Speciální nabídky**.



Vysoce kvalitní produkt je navržen pro optimální výkon. Máte-li jakékoli dotazy týkající se produktu, kontaktujte nás: aftersales@dreame.tech.

DŮLEŽITÉ BEZPEČNOSTNÍ POKYNY

Před použitím si pozorně přečtěte tento návod a uschovejte jej pro budoucí použití.

Při používání elektrického spotřebiče je třeba vždy dodržovat základní opatření, včetně následujících:

PŘED POUŽITÍM SI PŘEČTĚTE VŠECHNY POKYNY (TENTO SPOTŘEBIČ). Nedodržení upozornění a pokynů může mít za následek zásah elektrickým proudem, požár a/nebo vážné zranění.

Varování - Abyste snížili riziko požáru, úrazu elektrickým proudem nebo zranění:

Omezení týkající se používání

- Tento spotřebič by neměly používat děti mladší 8 let ani osoby s fyzickými, smyslovými, intelektuálními nedostatky nebo omezenými zkušenostmi nebo znalostmi bez dozoru rodiče nebo opatrovníka, aby se zajistil bezpečný provoz a aby se předešlo jakýmkoli rizikům. Čištění a údržbu nesmějí provádět děti bez dozoru.
- Plastová fólie může být nebezpečná. Abyste předešli nebezpečí udušení, uchovávejte jej mimo dosah dětí.
- Používejte pouze v interiéru, na podlahové povrchy bez koberců, jako je vinyl, dlaždice, zapečetěné dřevo atd. Dávejte pozor, abyste nepřejeli přes volné předměty nebo okraje koberců. Zastavení kartáčku může způsobit předčasné selhání pásu.
- Používejte jen tak, jak je popsáno v této uživatelské příručce. Používejte pouze příslušenství doporučené výrobcem.
- Nevystavujte spotřebič ohni nebo nadměrné teplotě. Vystavení ohni nebo nadměrné teplotě může způsobit výbuch.
- Nepoužívejte spotřebič v extrémně horkém nebo chladném prostředí (pod 5 °C/41 °F nebo nad 40 °C/104 °F). Spotřebič nabíjete při teplotě vyšší než 5 °C/41 °F a nižší než 40 °C/104 °F.
- Neponořujte spotřebič do kapaliny.
- Nepoužívejte spotřebič na vysávání hořlavých nebo těkavých kapalin, jako je benzín. Nepoužívejte jej v oblastech, kde se mohou vyskytovat hořlavé nebo těkavé kapaliny.
- Do otvorů nevkládejte žádné předměty. Spotřebič nepoužívejte, je-li některý otvor zablokovaný. Udržujte spotřebič bez prachu, vláken, vlasů a všeho, co by mohlo bránit proudění vzduchu.
- Nevysávejte toxický materiál (chlorové bělidlo, čpavek, čistič odtoků atd.). Nevysávejte tvrdé nebo ostré předměty jako sklo, hřebíky, šrouby, mince atp.
- Nepoužívejte spotřebič v uzavřeném prostoru naplněném parami z olejových barev, ředidel, některých látek proti molům, hořlavého prachu nebo jiných výbušných nebo toxických výparů. Nevysávejte nic, co hoří nebo kouří, jako jsou cigarety, zápalky nebo horký popel.
- Nepoužívejte spotřebič bez nasazených filtrů.
- Udržujte vlasy, volný oděv, prsty a všechny části těla mimo dosah otvorů a pohyblivých částí spotřebiče a jeho příslušenství.
- Při používání spotřebiče chraňte volně položené kabely mimo dosah. Pokud spotřebič přejde přes napájecí kabel, může dojít k nebezpečí.
- Při vysávání na schodech buďte mimořádně opatrní.

Údržba a uskladnění

- Zabraňte neúmyslnému spuštění. Před zvednutím nebo přenášením spotřebiče se ujistěte, že je vypínač v poloze OFF (Vyp.). Přenášení spotřebiče s prstem na vypínači nebo zapínání spotřebiče může vést k nehodě.
- Ujistěte se, že je spotřebič umístěn na vodorovném povrchu. Spotřebič nepoužívejte ve stejné poloze, je-li vybaven rotačním kartáčkem a rukojeť není zcela svislá. Neskladujte spotřebič na místě, kde může zamrznout.
- Vypněte a odpojte spotřebič, když jej nepoužíváte, před čištěním, údržbou nebo servisem a před připojením nebo odpojením pomocí pohyblivého kartáčku.
- Nepoužívejte spotřebič, který je poškozený nebo upravený. Poškozený nebo upravený spotřebič může vykazovat nepředvídatelné chování, které může mít za následek požár, výbuch nebo riziko zranění.
- Neupravujte ani se nepokoušejte spotřebič opravovat jinak, než je uvedeno v návodu k obsluze a péči.
- Spotřebič nepoužívejte s poškozeným příslušenstvím (např.: nabíjecí základna, napájecí kabel atd.). Pokud zařízení nebo příslušenství spadlo, bylo poškozeno, ponecháno venku, spadlo do vody nebo nefunguje tak, jak by mělo, nikdy se jej nepokoušejte uvést do provozu. Nechte jej opravit v autorizovaném servisním středisku.
- Servis nechte provést kvalifikovanou opravářskou osobou, která bude používat pouze identické náhradní díly.
- Tím se zajistí zachování bezpečnosti spotřebiče.
- Je-li napájecí kabel poškozený, musí jej vyměnit výrobce, jeho servisní zástupce nebo podobně kvalifikovaná osoba, aby se předešlo nebezpečí.

Baterie a nabíjení

- Na dobíjení baterie používejte pouze odnímatelný adaptér dodaný s tímto zařízením. Spotřebič používejte pouze s nabíjecí základnou HCBA.
- Dodržujte všechny pokyny týkající se nabíjení a nenabíjejte spotřebič mimo teplotní rozsah specifikovaný na baterii, protože to zvyšuje riziko požáru.
- Nabíjecí základna je vybavena funkcí sušení a je vhodná pouze pro sušení kartáče tohoto spotřebiče.
- Udržujte kabel nabíjecí základny mimo dosah horkých povrchů. Nemanipulujte se zástrčkou nabíjecí základny nebo spotřebičem mokřima rukama. Při odpojování uchopte zástrčku nabíjecí základny, nikoli kabel.
- Netahejte ani nepřenášejte základnu za kabel, nepoužívejte kabel jako rukojeť, nezavírejte dvířka kabelem ani netahejte kabel kolem ostrých hran nebo rohů.
- Nepoužívejte žádnou baterii, která se nedá dobít. Pokud tak neučiníte, může dojít k vznícení lithium-iontové baterie. Tento spotřebič obsahuje baterie, které mohou vyměnit pouze kvalifikovaní technici nebo servisní středisko.
- Lithium-iontová baterie obsahuje látky, které jsou nebezpečné pro životní prostředí. Před likvidací spotřebiče nejprve vyjměte baterii, poté ji zlikvidujte nebo recyklujte v souladu s místními zákony a předpisy země nebo regionu, ve kterém se používá.
- Při vyjímání baterie musí být spotřebič odpojen od elektrické sítě. Baterie uchovávejte mimo dosah dětí. Baterie nikdy nevkládejte do úst. V případě požití kontaktujte svého lékaře nebo místní toxikologickou organizaci.
- V nevhodných podmínkách se nikdy nedotýkejte baterie, ze které může vytékat elektrolyt. Dojde-li k náhodnému kontaktu, opláchněte dané místo vodou. Pokud se elektrolyt dostane do očí, okamžitě vyhledejte lékařskou pomoc. Elektrolyt vytečený z baterie může způsobit podráždění nebo popáleniny.
- Nabíjecí základna je schopna nabíjet 6člávkovou baterii 4000 mAh. Tato nabíjecí základna by se neměla používat k nabíjení nedobíjecích baterií. Pokud tak neučiníte, může dojít k vznícení lithium-iontové baterie.

Symbols



Pouze pro použití v domácnosti



Přečtěte si návod k obsluze



Upozornění: Horký povrch



Informace o WEEE

Všechny produkty označené tímto symbolem jsou odpadní elektrická a elektronická zařízení (WEEE podle směrnice 2012/19/EU), která by se neměla míchat s netříděným domovním odpadem. Namísto toho byste měli chránit lidské zdraví a životní prostředí tím, že své odpadní zařízení odevzdáte na určené sběrné místo k recyklaci odpadních elektrických a elektronických zařízení, které určí vláda nebo místní orgány. Správná likvidace a recyklace pomůže předcházet možným negativním vlivům na životní prostředí a lidské zdraví. Chcete-li získat další informace o umístění, jakož i o podmínkách takových sběrných míst, kontaktujte instalatéra nebo místní úřady.

My, společnost Dreame Trading (Tianjin) Co., Ltd., tímto prohlašujeme, že toto zařízení je v souladu s platnými směrnici a evropskými normami a dodatky. Úplné znění EU prohlášení o shodě je dostupné na této internetové adrese: <https://global.dreamotech.com>

Podrobný návod v elektronické formě naleznete na:
<https://global.dreamotech.com/pages/user-manuals-and-faqs>

POPIS SPOTŘEBIČE

Obsah balení

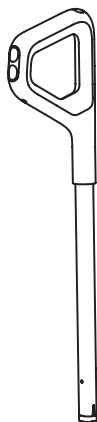

Rukojeť

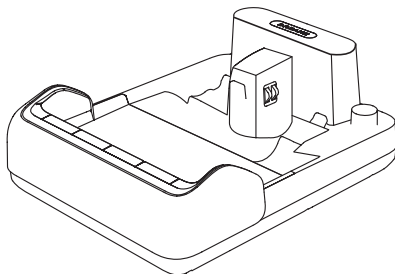

Nabíjecí základna

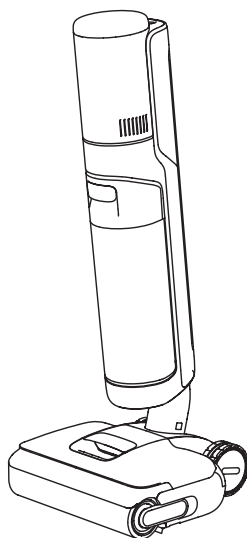

Tělo spotřebiče



Čistiaca kefka





Náhradní rotační kartáček

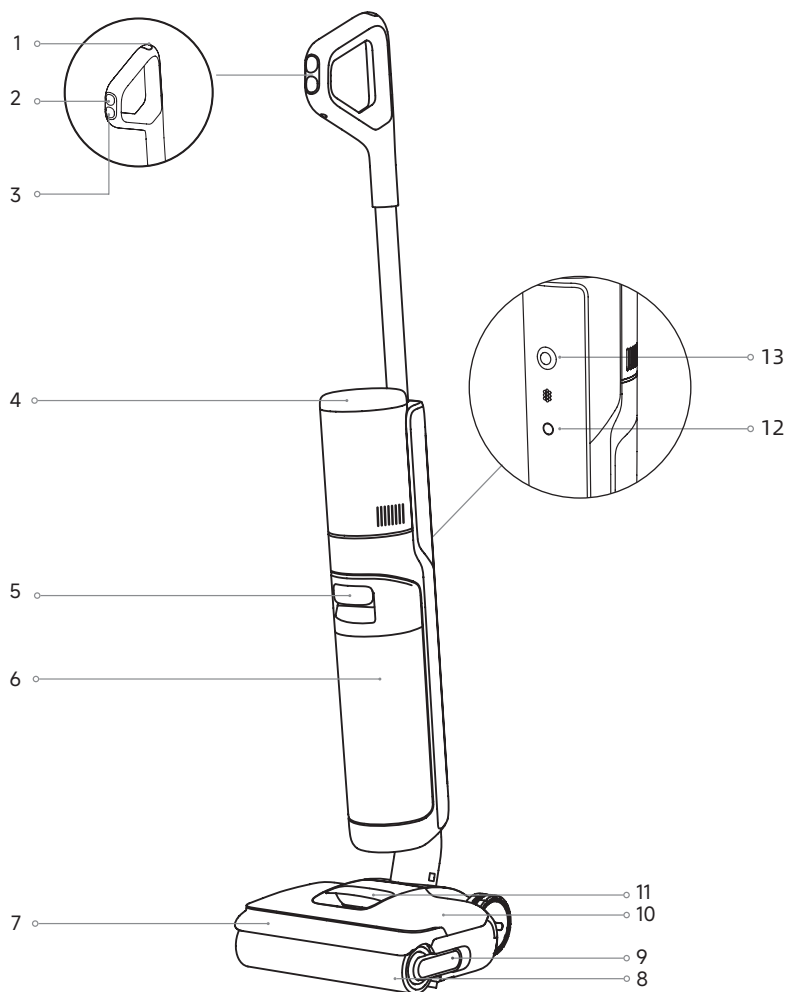

Náhradní filtr

Vysavač



1 Tlačítko samočištění 

2 Přepínač režimu 

3 Vypínač napájení 

4 Displej

5 Rukojeť zásobníku na použitou vodu

6 Zásobník na použitou vodu

7 Kryt rotačního kartáčku

8 Rotační kartáček

9 Rukojeť rotačního kartáčku

10 Zásobník na čistou vodu

11 Rukojeť zásobníku na čistou vodu

12 Tlačítko hlasové výzvy

- Krátkým stisknutím aktivujete hlasovou výzvu nebo nastavíte její hlasitost

- Stisknutím a podržením na 3 sekundy přepínáte mezi jazyky

13 Všesměrové kolečko

Nabíjecí základna

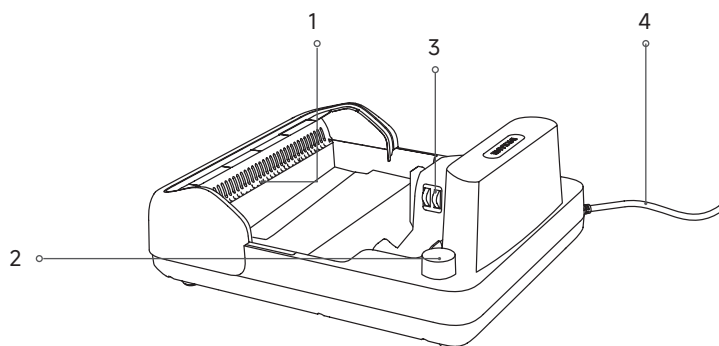

- | | |
|----------------------------------|---------------------|
| 1 Výstup pro sušení vzduchem | 3 Nabíjecí kontakty |
| 2 Slot pro uložení příslušenství | 4 Napájecí kabel |

Displej



- | | |
|--|--|
| 1 Režim Turbo | 6 Koncentrace prachu a postup samočištění/sušení |
| 2 Inteligentní režim (Smart) | 7 Režim samočištění |
| 3 Režim sušení | 8 Indikátor baterie |
| 4 Indikátor nabíjení | • Svítí oranžově: Úroveň baterie ≤ 20 % |
| 5 Chybové hlášení | • Nesvítí: Úroveň baterie > 20 % |
| ☹ Nedostatek čisté vody | 9 Režim nasávání |
| 🚰 Zásobník na použitou vodu je plný | 10 Tichý režim |
| 🚰 Trubice je ucpaná | |
| 🚰 Zaseknutý rotační kartáček | |
| 🚰 Rotační kartáček a trubice jsou znečištěny | |

Poznámka:

- Pokud spotřebič nefunguje správně, na displeji se zobrazí chybové hlášení. Chcete-li najít své řešení, podívejte se do tabulky Výzvy a řešení chyb.
- Jen pro informaci. V úvahu berte skutečný vzhled a displej produktu.

INSTALACE

Instalace rukojeti

Zasuňte konec rukojeti vertikálně do otvoru na horní straně spotřebiče, jak je znázorněno na obrázku, dokud neuslyšíte cvaknutí.

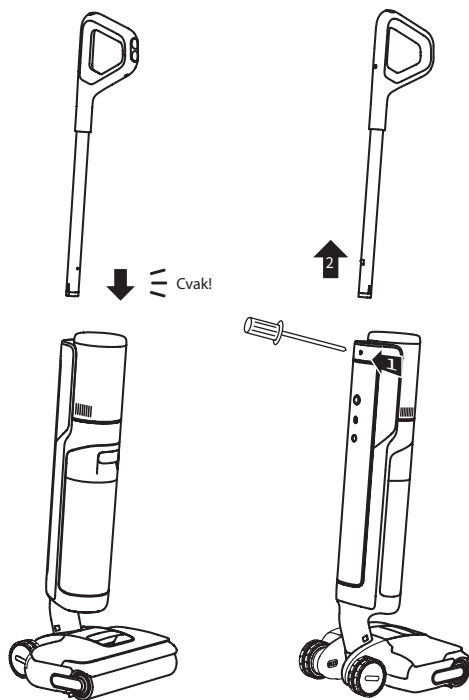

Poznámka: Při demontáži zasuňte tvrdý předmět do otvoru na zadní straně spotřebiče, abyste zatlačili kontakty a současně zatáhnete rukojeť směrem nahoru.

NABÍJENÍ

1. Umístěte nabíjecí základnu ke stěně na rovnou zem a připojte ji ke zdroji napájení. Před prvním použitím spotřebič zcela nabijte.
2. Umístěte spotřebič na nabíjecí základnu. Když číslo na displeji dosáhne 100, baterie je plně nabitá.

⚡ Indikátor nabíjení/slabé baterie

- Bliká oranžově: Úroveň baterie $\leq 20\%$ (nabíjení)
- Bliká zeleně: Úroveň baterie $> 20\%$ (nabíjení)
- Svítí zeleně: Zcela nabitá baterie

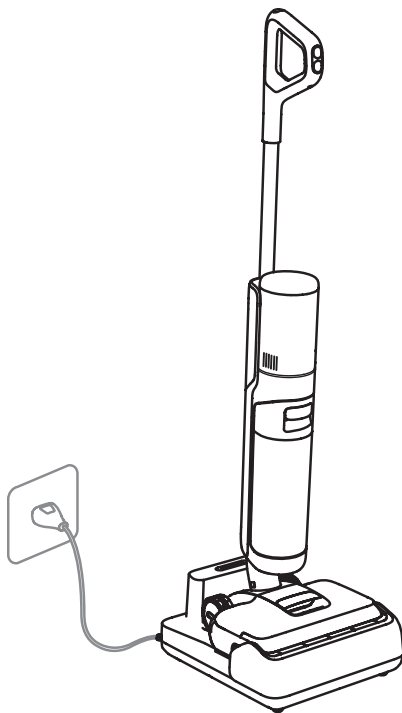

Poznámka:

- Pokud do 10 minut po úplném nabití neprovedete žádnou činnost, spotřebič přejde do režimu spánku. Restartujte spotřebič, když jej budete potřebovat znovu použít.
- Aby se prodloužila její životnost, baterie se před nabíjením automaticky ochladí (přibližně 1 hodinu) poté, co byl spotřebič v provozu nepřetržitě dlouhou dobu. (čas chlazení je přibližně 1 hodina).

ZPŮSOB POUŽÍVÁNÍ SPOTŘEBIČE

Přepínání režimů

Stisknutím  přepínáte režimy podle svých potřeb.



Režim Turbo

Spotřebič vysaje odolné skvrny na podlaze.



Inteligentní režim

Spotřebič inteligentně přizpůsobí výkon sání podle nečistot na podlaze.



Tichý režim

Spotřebič si zachová mírný výkon sání a nízkou hladinu hluku.



Režim nasávání



Zařízení bude vysávat pouze vodu; rotační kartáček nebude navlhčený a ze zásobníku na čistou vodu se nebude vypouštět žádná voda.

Plnění zásobníku na čistou vodu

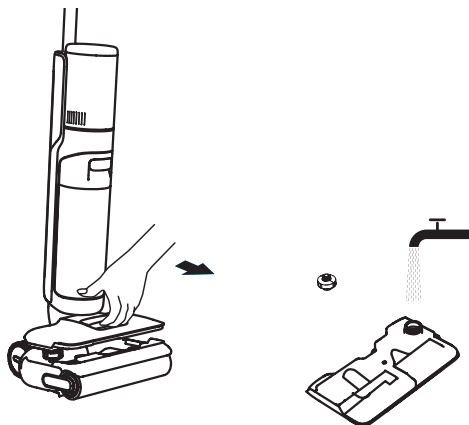
Vyjměte zásobník na čistou vodu. Otevřete kryt zásobníku a naplňte zásobník dostatečným množstvím čisté vody. Znovu nainstalujte zásobník a ujistěte se, zda zapadl na své místo.



Spuštění čištění

Jemně stoupněte na kryt kartáčku a sklopte spotřebič dozadu. Stisknutím tlačítka  spustíte čištění. Stisknutím  přepínáte režimy podle svých potřeb.

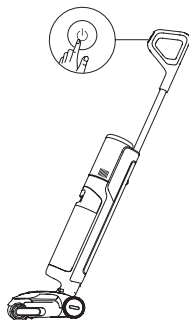

Poznámka:



- Nevysávejte žádné pěnicí tekutiny.
- Pokud je spotřebič během provozu ve vzpřímené poloze, aktuální úkol se pozastaví.
- Spotřebič je vhodný pro čištění podlah, mramoru, dlaždic a jiných tvrdých povrchů.
- Při používání přitlačte kartáček proti podlaze.
- Když je spotřebič v provozu, nezvedejte jej ze země, nepřemísťujte jej, nenaklánejte ani nepokládejte naplocho. V opačném případě může použitá voda téct do motoru.

Vyprázdnění zásobníku na použitou vodu

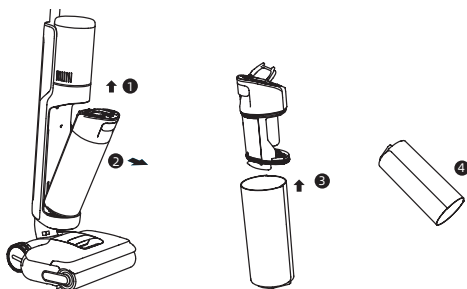
Popotážením za rukojeť zásobníku vyjměte zásobník na použitou vodu. Demontujte kryt zásobníku a vylijte použitou vodu. Znovu nainstalujte zásobník a ujistěte se, zda zapadl na své místo.



Režim samočištění

1. Po vyčištění ihned vraťte spotřebič na základnu a ujistěte se, zda je zásobník na čistou vodu dostatečně naplněn.
2. Krátkým stisknutím  s horní části rukojeti spustíte/zastavíte samočištění. Přepněte režim sušení podle hlasových pokynů.
3. Po dokončení samočištění spotřebič automaticky přejde do režimu sušení; ihned prosím vyprázdňte zásobník na použitou vodu. Chcete-li ukončit režim sušení, stiskněte tlačítko .

Režim sušení

1. Stisknutím a podržením tlačítka samočištění  s trváním 3 sekund aktivujete režim sušení.
2. Spotřebič se nabije po dokončení sušení.

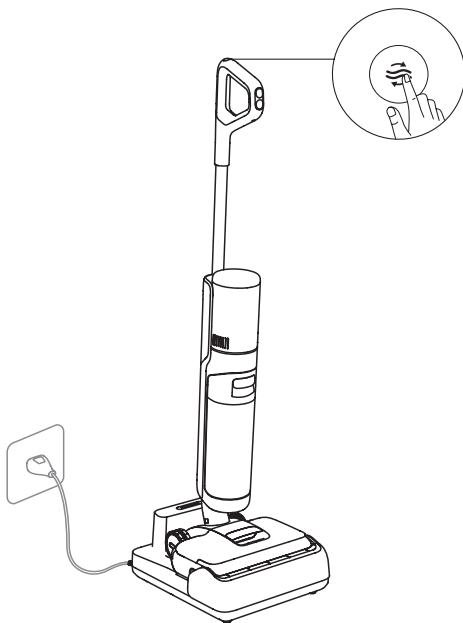

Poznámka: Samočištění lze aktivovat pouze tehdy, když se spotřebič nabíjí a úroveň nabití baterie je více než 20 %.

PÉČE A ÚDRŽBA

Tipy:

- Před údržbou spotřebič vypněte. Dávejte pozor, abyste omylem nestiskli tlačítko napájení.
- V případě potřeby díly vyměňte. Díly musí být nahrazeny díly dostupnými od výrobce nebo jeho servisního zástupce.
- Pokud se spotřebič delší dobu nepoužívá, zcela jej nabijte, vytáhněte zástrčku z elektrické zásuvky a uskladněte jej v chladném prostředí s nízkou vlhkostí, mimo dosah přímého slunečního záření. Abyste předešli nadměrnému vybití baterie, nabíjejte spotřebič alespoň jednou za 3 měsíce.

Čištění zásobníku na použitou vodu

1. Popotažením za rukojeť zásobníku vyjměte zásobník na použitou vodu.

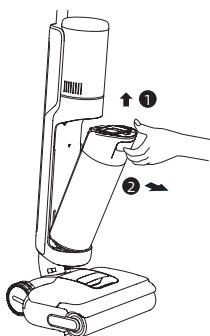

2. Vyměňte filtr z krytu zásobníku. Zvedněte kryt a vylijte použitou vodu.

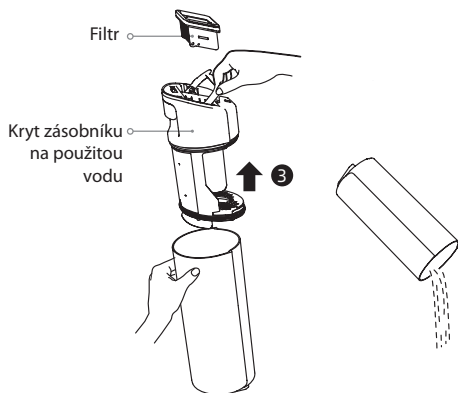

3. Opláchněte zásobník a kryt zásobníku čistou vodou. Použijte dodaný čisticí kartáček na čištění vnitřních stěn zásobníku.

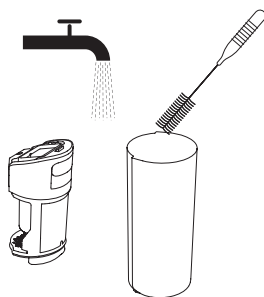

4. Znovu nainstalujte filtr a kryt zásobníku. Potom znovu nainstalujte zásobník na použitou vodu, dokud neuslyšíte cvaknutí.

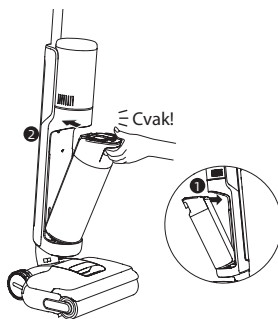

Poznámka:

- Když je filtr znečištěný a je třeba jej umýt, opláchněte jej vodou. Před použitím musí být zcela suchý.
- Doporučuje se vyměnit filtr každých 3 až 6 měsíců.

Čištění sestavy kartáčku

1. Popotažením rukojeti vyjměte rotační kartáček.

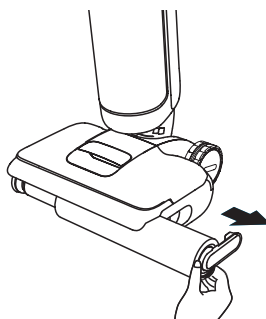

2. K čištění rotačního kartáčku použijte dodaný čisticí kartáček, poté kartáček opláchněte čistou vodou a úplně vysušte.

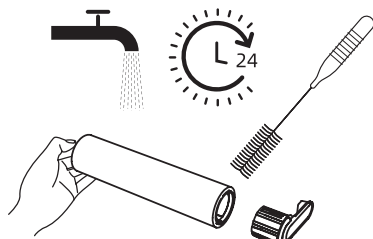

3. Rotační kartáček doporučujeme vyměňovat každé 3 až 6 měsíců. Demontujte rukojeť rotačního kartáčku, abyste jej nahradili novým rotačním kartáčkem a pevně jej zatlačte na místo.

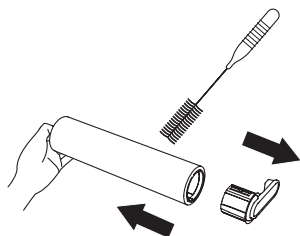

4. Pomocí mince otočte zajišťovací pojistky na krytu rotačního kartáče, abyste jej oddělili.

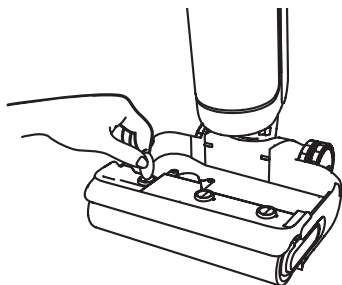

5. Nasávací otvor otřete suchým hadříkem nebo vlhkým hadříkem. Neoplachujte jej vodou.

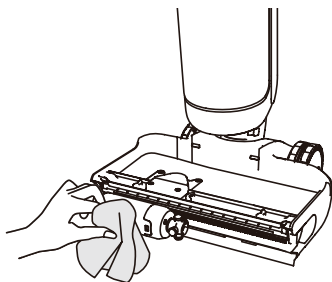

6. Znovu nainstalujte rotační kartáček a rukojeť, dokud neuslyšíte cvaknutí. Znovu zajistěte kryt kartáčku.

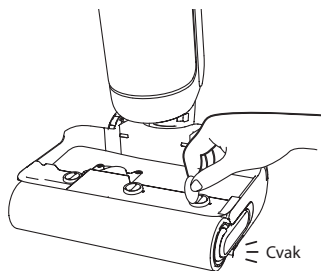

Čištění trubice a snímače nečistot

Demontujte zásobník na použitou vodu a jemně otřete trubici a snímač nečistot vlhkým hadříkem.

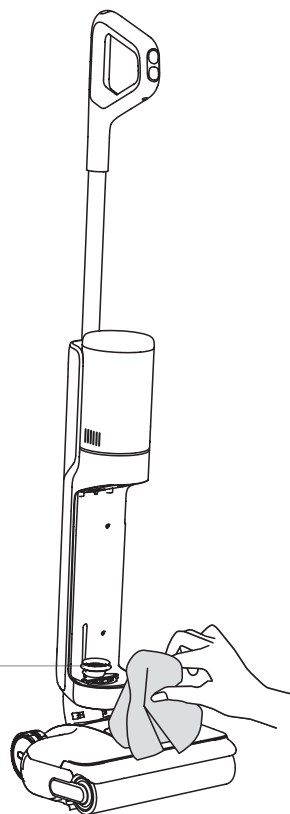

Poznámka: Trubicí ani snímač nečistot neoplachujte vodou.

ODSTRANĚNÍ MOŽNÝCH PROBLÉMŮ

Pokud se vyskytne chyba, spotřebič přestane fungovat. Řešení problémů naleznete v následující tabulce. Pokud problém přetrvává, kontaktujte prosím autorizované servisní středisko.

Problém	Možná příčina	Řešení
Spotřebič nefunguje.	Spotřebič je vybitý nebo jeho úroveň nabití baterie je nízká.	Před použitím zcela nabijte jeho baterii.
	Spotřebič je ve vzpřímené poloze.	Nakloňte spotřebič dozadu.
	Režim ochrany proti přehřátí byl aktivován zablokováním.	Odstraňte zablokování a počkejte, dokud se teplota nevrátí do normálu.
	Zásobník na použitou vodu je plný.	Vyprázdňte zásobník na použitou vodu.
	Díly nejsou nainstalovány na svém místě.	Ujistěte se, zda jsou všechny díly správně na svém místě.
Spotřebič se nabíjí pomalu.	Teplota baterie je velmi nízká nebo velmi vysoká.	Počkejte, až se teplota baterie vrátí do normálu.
Výkon sání spotřebiče je slabý.	Filtr je ucpaný.	Vyčistěte filtr.
	Sací otvor nebo trubice jsou zablokovány cizím předmětem.	Vyčistěte hadici a nasávací otvor.
Motor vydává neobvyklý zvuk.	V zásobníku na použitou vodu je velmi mnoho špinavé vody.	Vyprázdňte zásobník na použitou vodu.
	Nasávací otvor je zablokovaný.	Odstraňte jakékoli zablokování nasávacího otvoru.
Indikátor koncentrace prachu svítí nepřerušovaně červeně.	Je třeba vyčistit snímač nečistot.	Snímač nečistot je v trubici. Postupujte podle pokynů k čištění.
	Koncentrace čisticího roztoku je velmi vysoká.	Čisticí roztok zředte vodou v doporučeném poměru.
	Čisticí roztok třetí strany způsobil velké množství pěny.	Používejte pouze oficiálně schválený čisticí roztok.
Během nabíjení se nerozsvítí displej.	Zástrčka nabíjecí základny není správně zasunuta do elektrické zásuvky.	Ujistěte se, zda je zástrčka nabíjecí základny zasunuta na svém místě.
	Spotřebič není správně umístěn na nabíjecí základně.	Ujistěte se, zda je spotřebič správně umístěn na nabíjecí základně.
Ze spotřebiče nevytéká žádná voda.	Zásobník na čistou vodu není správně nainstalován na svém místě nebo je nedostatek vody v zásobníku na čistou vodu.	Znovu nainstalujte nebo naplňte zásobník na čistou vodu.
	Navlhčení rotačního kartáčku trvá 30 sekund.	Zapněte spotřebič a znovu zkontrolujte za 30 sekund.
Z otvoru uniká voda.	Náraz nebo prudký tah způsobí vniknutí vody do motoru.	Když je spotřebič zapnutý, jemně pohybujte dopředu a dozadu.
	Filtr není po vyčištění zcela suchý.	Filtr před použitím zcela vysušte.
Samočištění selže.	Rotační kartáček může být zaseknutý velkými úlomky.	Demontujte kryt rotačního kartáčku, abyste jej zkontrolovali a vyčistili.
	Spotřebič není správně umístěn na nabíjecí základně.	Před zapnutím funkce samočištění se ujistěte, zda se spotřebič nabíjí.
	Samochištění nelze aktivovat, pokud je úroveň nabití baterie nižší než 20 %.	Funkci samočištění lze aktivovat pouze tehdy, když se spotřebič nabíjí a úroveň nabití baterie je více než 20 %.
	Zásobník na použitou vodu je plný.	Vyprázdňte zásobník na použitou vodu.





Problém	Možná příčina	Řešení
Samočistění selže.	Zásobník na čistou vodu není správně nainstalován na svém místě nebo je nedostatek vody v zásobníku na čistou vodu.	Znovu nainstalujte nebo naplňte zásobník na čistou vodu.
Během sušení se objevuje slabý výkon sušení nebo neobvyklý zvuk.	Výstup vzduchu a přívod vzduchu nabíjecí základny mohou být zablokovány.	Zkontrolujte a odstraňte zablokování výstupu vzduchu a přívodu vzduchu.

Ak potřebujete další služby, kontaktujte nás prostřednictvím support.au@dreame.tech

Webová stránka: <https://dreame.com.au>

CHYBOVÁ HLÁŠENÍ A ŘEŠENÍ

Pokud spotřebič nepracuje správně, na displeji se zobrazí chybové hlášení. V tabulce níže naleznete své řešení.

Ikona chyby	Možná příčina	Řešení
	Nedostatek vody v zásobníku na čistou vodu	Naplňte zásobník na čistou vodu.
	Zásobník na použitou vodu je plný	Vyprázdněte zásobník na použitou vodu.
	Zaseknutý rotační kartáček	Vyčistěte rotační kartáček pomocí dodaného čistícího kartáčku.
	Zablokovaná trubice	Vyčistěte trubici a snímač nečistot.
	Rotační kartáček a trubice jsou znečištěny.	Umístěte spotřebič na základnu pro samočistění.

Chybový kód	Možná příčina	Řešení
E1 - E7	Porucha	Restartujte spotřebič. Pokud problém přetrvává, kontaktujte servisní středisko.
H1 - H6		
E6	Přehřátí baterie	Počkejte, až se teplota baterie vrátí do normálu.

TECHNICKÉ ÚDAJE

Vysavač			
Model	HHR44A	Jmenovitý výkon	400 W
Jmenovité napětí	21,6 V ---	Nabíjecí napětí	27 V ---
Kapacita zásobníku na čistou vodu	780 ml	Kapacita zásobníku na použitou vodu	700 ml
Čas nabíjení	Přibližně 4 hodiny	Čas provozu	50 min. (Tichý režim)
Nabíjecí základna			
Model	HCBAB	Jmenovitý příkon*	670 W
Jmenovitý vstup	220-240 V ~ 50/60 Hz	Jmenovitý výstup	27 V --- 1,6 A

* Jmenovitý příkon se vztahuje na výkon naměřený během reprezentativního cyklu pro vstup do režimu sušení.

VYJMUTÍ A LIKVIDACE BATERIE

Vestavěná lithium-iontová baterie obsahuje látky, které jsou nebezpečné pro životní prostředí. Před likvidací baterie se ujistěte, zda baterii vyjmuli kvalifikovaní technici a zlikvidovali ji v příslušném recyklačním zařízení.

- před likvidací spotřebiče je třeba vyjmout baterii ze spotřebiče;
- při vyjímání baterie musí být spotřebič odpojen od elektrické sítě;
- baterii bezpečně zlikvidujte.

UPOZORNĚNÍ:

- Před vyjmutím baterie odpojte napájení a vybijte baterii co nejvíce.
- Nepotřebné baterie by měly být zlikvidovány v příslušném recyklačním zařízení.
- Nevystavujte baterii prostředí s vysokou teplotou, abyste předešli riziku výbuchu.
- Za nevhodných podmínek může z baterie vytékat elektrolyt. Dojde-li ke kontaktu, opláchněte dané místo vodou a vyhledejte lékařskou pomoc.

Pokyny týkající se odstranění:

1. Pomocí vhodného nástroje demontujte displej.
2. Pomocí vhodného nástroje odšroubujte šrouby na zadní straně spotřebiče a poté demontujte zadní kryt.
3. Odpojte svorky připojující baterii k základní desce a poté vyjměte baterii.

Záruka

1. Společnost Dreame odpovídá spotřebiteli za jakýkoli nesoulad materiálu nebo zpracování, který nelze zjistit v době nákupu.
2. Záruční doba: Bližší informace získáte v kanceláři zákaznického servisu. Pokud má území, kde se nachází spotřebitel, odlišné předpisy, mají přednost místní předpisy.
3. Záruka se nebude uplatňovat v následujících případech:
 - a) Při problémech způsobených neopatrností, používáním nebo instalací, která není v souladu s pokyny poskytnutými společností Dreame.
 - b) Při manipulaci a/nebo úpravách produktu subjekty nebo jednotlivci, které nejsou výslovně povoleny společností Dreame.
 - c) Při poškození způsobeném náhodnými příčinami a/nebo nedbalostí ze strany spotřebitele, zejména s ohledem na vnější části.
 - d) Na části podléhající opotřebení, které nemají výrobní vady.
 - e) Pokud není poskytnut žádný platný doklad o zakoupení (účtenka, faktura nebo jiný), který by potvrdil datum zakoupení produktu.
 - f) Pokud se model a/nebo čísla produktu na nákupním certifikátu neshodují s modelem a/nebo čísly uvedenými na produktu.
4. Další informace o záruce naleznete na oficiální webové stránce Dreame: <https://dreame.com.au>



Webová stránka: <https://dreame.com.au>
Výrobce: Dreame Trading (Tianjin) Co., Ltd.
Vyrobeno v Číně

Informace pro uživatele k likvidaci elektrických a elektronických zařízení (domácnosti)

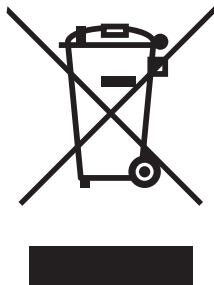

Tento symbol na produktech anebo v průvodních dokumentech znamená, že použité elektrické a elektronické výrobky nesmí být přidány do běžného komunálního odpadu.

Ke správné likvidaci, obnově a recyklaci doručte tyto výrobky na určená sběrná místa, kde budou přijata zdarma. Alternativně v některých zemích můžete vrátit své výrobky místnímu prodejci při koupi ekvivalentního nového produktu.

Správnou likvidací tohoto produktu pomůžete zachovat cenné přírodní zdroje a napomáháte prevenci potenciálních negativních dopadů na životní prostředí a lidské zdraví, což by mohly být důsledky nesprávné likvidace odpadů. Další podrobnosti si vyžádejte od místního úřadu nebo nejbližšího sběrného místa.

Při nesprávné likvidaci tohoto druhu odpadu mohou být v souladu s národními předpisy uděleny pokuty.

Pro podnikové uživatele v zemích Evropské unie

Chcete-li likvidovat elektrická a elektronická zařízení, vyžádejte si potřebné informace od svého prodejce nebo dodavatele.

Informace k likvidaci v ostatních zemích mimo Evropskou unii

Tento symbol je platný jen v Evropské unii.

Chcete-li tento výrobek zlikvidovat, vyžádejte si potřebné informace o správném způsobu likvidace od místních úřadů nebo od svého prodejce.