

# concept

## Zvlhčovač vzduchu



ZV2021

CZ

## PODĚKOVÁNÍ

Děkujeme Vám, že jste si zakoupili výrobek značky Concept a přejeme Vám, abyste byli s naším výrobkem spokojeni po celou dobu jeho používání.

Před prvním použitím prostudujte pozorně celý návod k obsluze a potom si jej uschovejte. Zajistěte, aby i ostatní osoby, které budou s výrobkem manipulovat, byly seznámeny s tímto návodem.

Technické parametry	
Napětí	220–240 V, 50/60 Hz
Příkon	30 W (studená pára), 110 W (teplá pára)
Kapacita nádržky na vodu	4,3 l
Výkon	≥350 ml/h (studená pára), ±50 ml/h (teplá pára)
Hlučnost	≤35 dB
Rozměry	23,5x20x34,8 cm
Frekvenční rozsah	2412–2472 MHz
Výkon vysílače (max.)	17,30 dBm

## DŮLEŽITÁ BEZPEČNOSTNÍ UPOZORNĚNÍ

- Nepoužívejte spotřebič jinak, než je popsáno v tomto návodu.
- Před prvním použitím odstraňte ze spotřebiče všechny obaly a marketingové materiály.
- Ověřte, zda připojované napětí odpovídá hodnotám na typovém štítku výrobku.
- Spotřebič umístěte pouze na stabilní povrch stranou od jiných zdrojů tepla.
- Nenechávejte spotřebič bez dozoru, pokud je zapnutý, popřípadě zapojený do zásuvky elektrického napětí.
- Při připojování do zásuvky a odpojování spotřebiče ze zásuvky elektrického napětí musí být tlačítko zapnutí/vypnutí v pozici vypnuto.
- Při vypořádání spotřebiče ze zásuvky elektrického napětí nikdy netahejte za přívodní kabel, ale uchopte zástrčku a tahem ji vypojte.
- Nedovolte dětem a nespěvprávným osobám se spotřebičem manipulovat, používejte ho mimo jejich dosahu.
- Osoby se sníženou pohybovou schopností, se sníženým smyslovým vnímáním, s nedostatečnou duševní způsobilostí nebo osoby neseznámené s obsluhou musí používat spotřebič jen pod dozorem zodpovědné seznámené osoby.

- Dbejte zvýšené opatrnosti, pokud je spotřebič používán v blízkosti dětí.
- Nedovolte, aby byl spotřebič používán jako hračka.
- Nikdy nestrkejte prsty, tužky ani jiné předměty do jakýchkoliv otvorů ve spotřebiči.
- Nikdy nepoužívejte spotřebič bez krycích mřížek.
- Nevystavujte malé děti a nemocné osoby přímému proudu vzduchu.
- Nezakrývejte spotřebič.
- Na spotřebič nic nezavěšujte ani před něj nic nestavte.
- Spotřebič musí být používán pouze ve vzpřímené poloze.
- Nepoužívejte spotřebič v blízkosti sprchy, vany, umyvadla nebo bazénu.
- Nepoužívejte spotřebič ve vlhkém nebo prašném prostředí.
- Nepoužívejte spotřebič v prostředí s výskytem výbušných plynů a vznětlivých látek (rozpouštědla, laky, lepidla atd.).
- Zvlhčovač umístěte k vnitřní stěně do blízkosti elektrické zásuvky. Pro dosažení nejvyšší možné účinnosti by měl být zvlhčovač umístěn nejméně 10 cm od zdi.
- Nedoplňujte vodu do zvlhčovače, je-li zapojen v zásuvce, vždy ho nejprve odpojte od zdroje elektrického napětí.
- Zvlhčovač umístěte na stabilní rovný povrch, nejméně 60 cm nad úroveň podlahy.
- Neměřte vývodem vlhkosti přímo proti stěně.
- Pokud přístroj nepoužíváte, vždy jej odpojte z elektrické sítě.
- Za provozu spotřebič NIKDY nenaklánějte, nevyprazdňujte ani nepřemisťujte.
- Před přemístováním přístroje a manipulací s nádržkou na vodu spotřebič vždy odpojte z elektrické sítě.
- Vodu nelijte do jiných otvorů spotřebiče, lijte ji pouze do nádržky na vodu.
- Nadměrná vlhkost v místnosti může způsobit kondenzaci vody na oknech a nábytku. Stane-li se tak, zvlhčovač vypněte.
- **Před montáží nebo demontáží spotřebiče vypojte přívodní kabel ze zásuvky elektrického napětí.**
- **Před čištěním a po použití spotřebič vypněte a vypojte ze zásuvky elektrického napětí.**
- Udržujte spotřebič v čistotě, nedovolte, aby cizí tělesa pronikla do otvorů mřížek. Mohla by způsobit vážné zranění, zkrat, poškodit spotřebič nebo způsobit požár.
- K čištění spotřebiče nepoužívejte hrubé a chemicky agresivní látky.

- **Nepoužívejte spotřebič s poškozeným přívodním kabelem či zástrčkou, nechte závadu neprodleně odstranit autorizovaným servisním střediskem.**
- Nepoužívejte spotřebič, pokud nepracuje správně, byl-li upuštěn, poškozen nebo namočen do kapaliny. Dejte ho přezkoušet a opravit autorizovaným servisním střediskem.
- Spotřebič nepoužívejte ve venkovním prostředí.
- Spotřebič je vhodný pouze pro použití v domácnosti, není určen pro komerční použití.
- Nesahejte na spotřebič vlhkýma nebo mokřýma rukama.
- Neponořujte přívodní kabel, zástrčku nebo spotřebič do vody ani do jiné kapaliny.
- Neopravujte spotřebič sami. Obráťte se na autorizovaný servis.
- Tento spotřebič mohou používat děti ve věku 8 let a starší a osoby se sníženými fyzickými či mentálními schopnostmi nebo nedostatkem zkušeností a znalostí, pokud jsou pod dozorem nebo byly poučeny o používání spotřebiče bezpečným způsobem a rozumí případným nebezpečím. Čištění a údržbu prováděnou uživatelem nesmějí provádět děti, pokud nejsou starší 8 let a pod dozorem. Děti mladší 8 let se musí držet mimo dosah spotřebiče a jeho přívodu. Děti si se spotřebičem nesmějí hrát.
- Před použitím éterických olejů zkontrolujte škodlivé účinky, které může mít použití těchto produktů na vaše zdraví.
- Vždy používejte kvalitní éterické oleje, které jsou čisté, 100% přírodní a určené k difúzi. Používejte je s mírou a opatrně. Řiďte se pokyny a upozorněními uvedenými na obalu éterických olejů.
- Těhotné ženy, lidé s epilepsií, astmatici, lidé trpící alergiemi, pacienti se srdečními problémy nebo vážnými nemocemi by neměli používat éterické oleje.
- Éterické oleje používejte maximálně po dobu 10 minut. Nepoužívejte éterické oleje v přítomnosti dítěte do 3 let.
- Před přidáním éterického oleje vždy nejprve naplňte nádržku vodou.

**Nedodržíte-li pokyny výrobce, nemůže být případná oprava uznána jako záruční.**

**BEZPEČNOSTNÍ INFORMACE PRO SPOTŘEBITELE**

Poznámka: Zvlhčovač, jakožto elektrický spotřebič, vyžaduje při provozu pozornost.

Poznámka: Tvoří-li se na stěnách či oknech vlhkost, vypněte zvlhčovač. Nadměrná vlhkost v místnosti může způsobit škody. Neblokujte vstup nebo výstup vzduchu.

**POPIS VÝROBKU**

- 1 Výstup páry
- 2 Víko nádržky na vodu
- 3 Filtr
- 4 Rukojeť
- 5 Nádržka na vodu
- 6 Ovládací indikátory
- 7 Základna
- 8 Stojan základny
- 9 Senzor
- 10 Přívodní kabel
- 11 Podsvícení

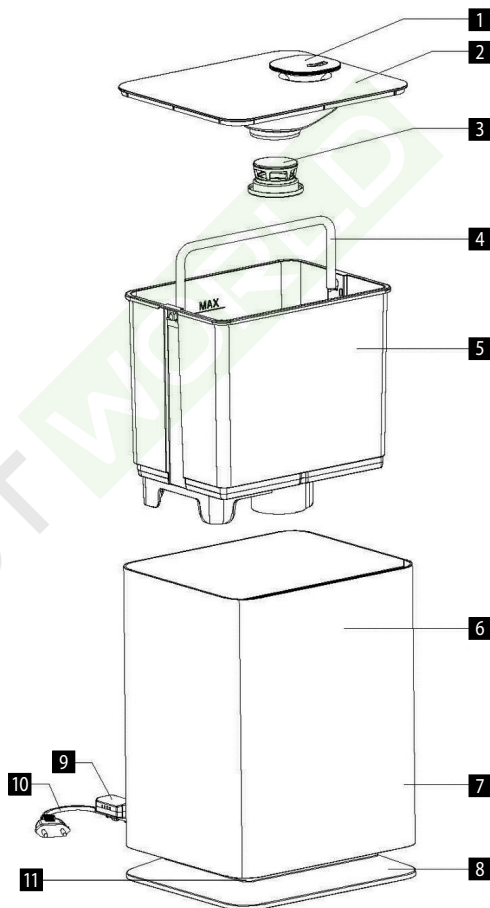
**DISPLEJ A OVLÁDACÍ PANEL**

- A Nastavení intenzity páry
- B Procentuální znázornění vlhkosti
- C Ukazatel teploty v místnosti
- D Časovač
- E Nedostatek vody v zásobníku
- F Plazma
- G Indikátor pro nastavení teplé páry
- H UV
- I Režim NOC
- J Režim AUTO
- K Režim HEALTH
- L Režim BABY
- M Indikátor nastavení stupně vlhkosti





## POUŽITÍ

### PŘED PRVNÍM POUŽITÍM

1. Ujistěte se, že je spotřebič vypnutý a odpojený od sítě elektrického napětí.
2. Umístěte zvlhčovač na rovný povrch nejméně 60 cm od podlahy a 10 cm od stěny. Nedoporučujeme umísťovat zvlhčovač na drahý nábytek.
3. Pokyny pro doplnění vody do nádržky
  - Vyjměte nádržku z podstavce směrem vzhůru.
  - Sejměte víko z nádržky na vodu a nalijte do ní čerstvou studenou vodu.
  - NEPLŇTE NÁDRŽKU TEPLOU VODOU, MŮŽE DOJÍT K PROSAKOVÁNÍ VODY.
  - Po naplnění nádržky nasadte zpět víko a nádrž umístěte zpět na podstavec. Voda automaticky začne sama odtékat do základny spotřebiče.
4. Připojte síťový kabel ke zdroji elektrického napětí.

### POKYNY K OBSLUZE

1. Zapojte zvlhčovač do elektřiny dle doporučeného vstupního napětí. Následně se rozsvítí červená ikona ON/OFF .
2. Přístroj uveďte k provozu dotknutím se daného symbolu ON/ OFF. Následně se rozsvítí displej a ovládací panel s indikátory. Zvlhčovač automaticky začne pracovat v režimu **AUTO**. Tento symbol se zobrazí na displeji s aktuální teplotou a vlhkostí vzduchu.
3. Stisknutím tlačítka MODE  vyberete ze tří režimů noc, zdraví a auto. Opakovaným stisknutím režimy přepínáte.

**Režim NIGHT** – Po zapnutí režimu noc se na displeji zobrazí symbol , zároveň se ztlumí jas u ostatních indikátorů. Dále je možné používat tyto funkce – heating, UV, plasma a timer. Po 15 sekundách se automaticky zhasnou indikátory, zůstane blikat ON/ OFF. Dotechem na libovolný indikátor opět aktivujete displej.

**Režim AUTO** – Po zapnutí zvlhčovače se automaticky aktivuje režim auto a na displeji se zobrazí symbol **AUTO**. Zvlhčovač kontroluje optimální vlhkost ve vzduchu každou minutu, pokud je vlhkost ve vzduchu nižší, než je

optimální vlhkost, zvlhčovač začne pracovat na nejvyšší výkon, naopak je-li vlhkost v pokoji dostačující, zvlhčovač pracuje při nižším výkonu. Funkce warm mist, UV, plasma a časovač jsou dostupné v režimu auto.

Režimy NIGHT a AUTO:

Spotřebič je automaticky nastaven na optimální zvlhčení ovzduší v závislosti na teplotě v místnosti.











Např: Místnost, ve které je spotřebič spuštěn, má teplotu 24 °C a optimální vlhkost vzduchu je 53 %.

Zvlhčovač pracuje na maximální výkon, dokud optimální vlhkosti vzduchu nedosáhne. Pokud je vlhkost vzduchu nižší než 53 %, zvlhčovač bude pracovat na maximální výkon. Po dosažení 53 % vlhkosti vzduchu zvlhčovač automaticky sníží výkon na minimum. Zvlhčovač kontroluje vlhkost vzduchu každou minutu.





Teplota v místnosti – viz. Zvlhčovač (°C)	≤19	20	21	22	23	24	25	26	27	28	29	30	31	32	33	34	35	36	≥37
Vlhkost vzduchu (%)	65	60	58	57	55	53	50	48	45	43	40	38	36	35	34	32	31	30	25

**Režim HEALTH** – Po zapnutí režimu health se na displeji zobrazí symbol . Funkce warm mist a UV se automaticky aktivují. Zvlhčovač začne pracovat na maximální výkon, vlhkost vzduchu je automaticky nastavena na 60 %. Pokud je vlhkost vzduchu nižší než 60 %, zvlhčovač bude pracovat na maximální výkon. Po dosažení 60 % vlhkosti vzduchu, zvlhčovač automaticky sníží výkon na minimum. Zvlhčovač kontroluje vlhkost vzduchu každou minutu.

**Režim BABY** – Režim BABY spustíte dotekem na indikátor . Funkce warm mist, plasma a UV se automaticky aktivují. Zvlhčovač začne pracovat na maximální výkon, vlhkost vzduchu je automaticky nastavena na 55 %. Pokud je vlhkost vzduchu nižší než 55 %, zvlhčovač bude pracovat na maximální výkon. Po dosažení 55 % vlhkosti vzduchu, zvlhčovač automaticky sníží výkon na minimum. Zvlhčovač kontroluje vlhkost vzduchu každou minutu.

- Stisknutím tlačítka  nastavíte požadovanou dobu zvlhčování. Čas lze nastavit v rozmezí 1-12 h v intervalech po 1 hodině, který přidáváte opakovaným stisknutím tlačítka. Pokud je aktivní funkce časovače, svítí na displeji požadovaná hodina. Pro zrušení časovače podržte tlačítko, aby se vám na displeji zobrazil nápis „Co“, následně tlačítko pusťte a časovač bude zrušen.
- Stisknutím tlačítka  spustíte ohřívání zvlhčování a na displeji se zobrazí indikátor . Ohřívání zvlhčování začne během 10-15 minut. Pro vypnutí této funkce znovu zmáčkněte tlačítko, indikátor na displeji zmizí a zvlhčování se opět ochladí.
- Stisknutím tlačítka  spustíte nastavení stupně vlhkosti a na displeji se vám zobrazí indikátor . zvolíte požadovanou vlhkost v rozmezí 30-75 %. Požadovaná vlhkost vzduchu lze nastavit v intervalech po 5 %. Při překročení vlhkosti 75 % se na displeji zobrazí „Co“ a po třech sekundách se zvlhčovač automaticky vrátí do režimu AUTO. Po nastavení požadovaného stupně vlhkosti se na displeji zobrazí momentální zvlhčení vzduchu. Po opětovném stisknutí tlačítka si zobrazíte nastavenou hodnotu. Zvlhčovač automaticky upraví množství páry, podle aktuální vlhkosti.
  - Pokud je nastaven stupeň vlhkosti vzduchu vyšší o 1-10 %, než je stávající vlhkost. Zvlhčovač nastaví úroveň zvlhčování na první úroveň.
  - Pokud je nastaven stupeň vlhkosti vzduchu vyšší o 10-15 %, než je stávající vlhkost. Zvlhčovač nastaví úroveň zvlhčování na čtvrtou úroveň.
  - Pokud je nastaven stupeň vlhkosti vzduchu vyšší o 15 %, než je stávající vlhkost. Zvlhčovač nastaví úroveň zvlhčování na sedmou úroveň.
 V případě, že vlhkost přesáhne nastavenou hodnotu, spotřebič se zastaví. Opět se spustí při poklesu vlhkosti vzduchu pod nastavenou hladinu. Dlouhým stisknutím tlačítka  zrušíte nastavené hodnoty a zvlhčovač se automaticky vrátí do režimu AUTO.
- Stisknutím tlačítka  spustíte funkci plasma na displeji se vám zobrazí indikátor . Opakovaným stisknutím tlačítka funkci plasma vypnete. Při dlouhém stisknutí tlačítka  ovládáte vypnutí/ zapnutí podsvícení spotřebiče. Spotřebič pomocí vysokého napětí vytváří kladné a záporné ionty. Záporné ionty v mnohem větším množství než pozitivní ionty. Tyto ionty jsou obklopené molekulami vody, které zajišťují jejich dlouhou životnost. Shluky iontů pak obklopují viry poletující ve vzduchu, čímž se poruší membrána viru, který okamžitě umírá.
- Stisknutím tlačítka  spustíte funkci UV a na displeji se vám zobrazí indikátor . Opakovaným stisknutím tlačítka

funkci UV vypnete.

9. Přejetím prstu přes tlačítko MAX-MIN   ručně nastavíte vypouštění páry a na displeji se vám změní počet úrovní . K dispozici je 1-7 úrovní intenzity páry. Přejetím prstu po symbolu směrem doprava přidáváte na intenzitě, naopak přejetím prstu po symbolu směrem doleva intenzitu snižíte. Po 5 sekundách nečinnosti je intenzita nastavena a na displeji se zobrazí momentální vlhkost. U režimů NIGHT, HEALTH, BABY a CONSTANT HUMIDITY není možné ručně měnit intenzitu páry.
10. Automatické vypnutí zvlhčovače  
Pokud v nádržce na vodu nebude dostatečné množství vody, zvlhčovač se automaticky vypne a na displeji se zobrazí indikátor nedostatku vody  a zároveň třikrát pípne (tato funkce nefunguje, jestliže budete mít aktivovaný NIGHT režim). Před doplněním vody do nádržky se ujistěte, že je zvlhčovač vypnutý a vypojený z elektriny. Doplněte vodu a opět zapněte zvlhčovač. Indikátor nedostatku vody zmizí a zvlhčovač začne znovu pracovat.
11. Bez ohledu na režim, který máte zrovna spuštěný se automaticky po 15 sekundách displej a ovládací panel ztlumí, jakýmkoliv stisknutím tlačítka se znovu aktivuje.

**Pozn.:** Používejte vždy pouze čerstvou, destilovanou nebo demineralizovanou vodu, abyste předešli jakémukoli poruše.

### Přidání aroma oleje

Chcete-li přidat aromatický olej, stiskněte aroma zásuvku, abyste ji mohli vyjmout. Na podložku uvnitř přidejte 1-3 kapky aromatického oleje. Opětovným stisknutím aroma zásuvky ji upevněte do těla spotřebiče.

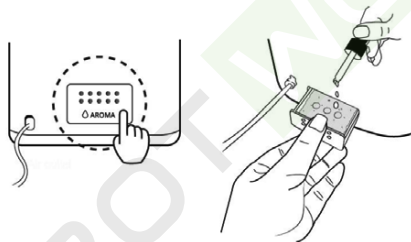

### Vodní filtr

- Keramické kuličky ve filtru změkčují tvrdou vodu.
- Keramické kuličky ve filtru eliminují zápach vody.

### Ideální relativní vlhkost ve vzduchu:

- Ideální RV pro člověka: 45-65 %
- Ideální RV pro léčebné účely: 40-55 %
- Ideální RV pro knihovny, galerie, nábytek, hudební přístroje a tak dále: 45-60 %

Zvlhčovač používá ultrazvukový vysokofrekvenční oscilátor k rozbití vody na malé vodní částice o průměru přibližně 1–5 µm. Ventilační systém tuto vodu vyfoukne do suchého vzduchu, kde se odpaří a získává se požadovaná vlhkost.



### Popis dálkového ovladače

1. ON/OFF
2. NIGHT režim
3. AUTO režim
4. BABY režim
5. HEALTHY režim
6. Stupeň vlhkosti
7. Podsvícení zvlhčovače
8. Časovač
9. Nahřívání páry
10. UV
11. Plazma
12. Intenzita páry

**Před prvním používáním dálkového ovládání odstraňte plastový kryt u baterie.**



### Výměna baterie u dálkového ovladače

V zadní spodní části dálkového ovládání je uložena baterie. Stiskněte a vytáhněte kryt s baterií. Vyměňte baterii a vyměňte za nově. Ujistěte se, že baterie byla vložena správně. Zasuňte kryt s baterií zpátky do dálkového ovládání.

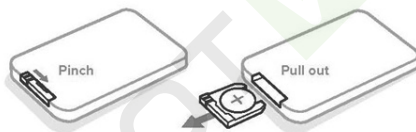

### ČIŠTĚNÍ A ÚDRŽBA

V zimě může nedostatek vlhkosti vysušovat vaši pokožku a způsobovat nepříjemné podráždění nosní sliznice, časté nachlazení, bolest v krku apod. Zvlhčovače vzduchu produkují relativní vlhkost a chrání naše zdraví. Abyste mohli zvlhčovač využít co nejvíce a zároveň nedošlo k jeho poškození, řiďte se následujícími pokyny k údržbě. Nebudete-li tyto pokyny dodržovat, ve vodě se mohou rozmnožit nežádoucí mikroorganismy.

#### DENNÍ ÚDRŽBA

- Před čištěním spotřebič vypněte a odpojte z elektrické sítě.
- Odklopte nádržku na vodu a svrchní část zvlhčovače.
- Nádržku důkladně vypláchněte a vyčistěte, aby došlo k odstranění usazenin a nečistot. Očistěte a vysušte ji pomocí čistého měkkého hadříku nebo papírové utěrky.
- Naplňte nádržku čerstvou studenou vodou z kohoutku, jak je popsáno v pokynech pro doplňování vody.

#### TÝDENNÍ ÚDRŽBA

- Opakujte 3 výše zmíněné body denní údržby.
- Do nádržky nalijte cca 200 ml octa a nechte působit 15 minut. Pak vodní kámen v nádržce, zejména v ultrazvukovém disku, odstraňte jemným kartáčkem.
- Odstraňte vodní kámen a zbytky octa čistým měkkým hadříkem.

**VAROVÁNÍ PŘI ÚDRŽBĚ**

- NIKDY neponořujte hlavní jednotku spotřebiče do vody.
- K čištění zvlhčovače nepoužívejte žádná rozpouštědla nebo jiné agresivní látky.
- Vnitřní části spotřebiče čistěte pomocí měkkého hadříku.
- Ultrazvukový disk čistěte pouze jemným kartáčkem. Čistěte jej jednou týdně. Do ultrazvukového disku můžete přidat 2-5 kapek octa - nechte cca 5 minut působit. Poté očistěte přiloženým kartáčkem.
- Používejte kartáček s jemnými štětinami.
- Zůstane-li v nádrže voda, vyměňte ji minimálně jednou za týden.

**ČIŠTĚNÍ KERAMICKÝCH FILTROVACÍCH KULIČEK**

Pro čištění filtru s kuličkami použijte 1 l čisté destilované vody. Pokud jsou kuličky stále špinavé, čištění musíte opakovat častěji. Pro větší účinnosti čištění ponořte keramické kuličky do sklenice s octem a nechte 5 minut působit. Následně kuličky důkladně opláchněte a nechte 4-6 hodin na suchém místě vyschnout.

**USKLADNĚNÍ SPOTŘEBIČE**

- Vyčistěte a osušte zvlhčovač podle výše uvedených pokynů.
- Doporučujeme spotřebič skladovat v originálním balení.
- Nevystavujte jej vysokým teplotám.

**ŘEŠENÍ POTÍŽÍ**

Nepracuje-li váš zvlhčovač správně, zkontrolujte následující možné příčiny.

Problém	Příčina	Řešení
<b>Zvlhčovač nepracuje.</b>	Není zapojen napájecí kabel.	Zapojte napájecí kabel do zásuvky.
<b>Kontrolka svítí, ale žádná mlha ze spotřebiče nevychází.</b>	V nádrže je příliš mnoho vody.	Vylijte z nádržky trochu vody.
<b>Žádná mlha</b>	Hladina vody v nádrže je příliš nízká.	Dolijte vodu do nádržky.
	Z nádržky vytéká voda.	Zkontrolujte, že je nádržka ve správné pozici.
	Teplota zařízení je příliš nízká.	Před použitím umístěte zařízení na půl hodiny do pokojové teploty.
	Usazenina na ultrazvukovém disku	Vyčistěte ultrazvukový disk.
<b>Slabý výstup mlhy</b>	Příliš mnoho / příliš málo vody v nádrže	Vyprázdněte vodu z nádržky / přidejte vodu do nádržky.
	Usazenina na ultrazvukovém disku	Vyčistěte ultrazvukový disk.
	Voda je příliš studená	Použijte vodu, která má pokojovou teplotu.
	Voda není čistá.	Vyčistěte nádržku a nalijte do ní čerstvou, destilovanou nebo demineralizovanou vodu.

<b>Na nábytku se tvoří bílý prach.</b>	Tvrdá voda může na ultrazvukový disk uložit určité množství bílého prášku. Bílý prášek se rozkládá ultrazvukovými vibracemi a fouká se do vzduchu spolu s mlhou. Bílý prášek ve vzduchu se usazuje na nábytku.	Pokud se to stane nepříjemným, použijte destilovanou vodu. Nezapomeňte po krátkém použití ultrazvukový disk i filtr vyčistit.
<b>Voda se hromadí mimo zvlhčovač nebo okolní oblast.</b>	Nasyčení vlhkostí.	Vypněte zvlhčovač nebo jej nastavte na nízkou úroveň mlhy.
	Zařízení není ve vodorovné poloze a hromadí se v něm voda.	Odpojte ho a položte na rovnou plochu. Namiřte trysku mlhy od předmětů. Umístěte jej na vodotěsný rovný povrch ve vzdálenosti nejméně 60 cm od podlahy.
<b>Mlha má neobvyklý zápach.</b>	Přístroj je nový.	Otevřete nádržku na vodu a nechte ji na 12 hodin na tmavém a chladném místě.
	Voda v nádržce je špinavá nebo je v nádržce příliš dlouho.	Vyčistěte nádržku a nalijte do ní čerstvou, destilovanou nebo demineralizovanou vodu.
<b>Přístroj vydává neobvyklý hluk</b>	Zvuk v nádržce je způsobený malým obsahem vody.	Doplňte do nádržky vodu.
	Spotřebič nestojí na rovné ploše.	Přesuňte spotřebič na stabilní rovnou plochu.
<b>Spotřebič přestal produkovat páru.</b>	Ovzduší je dostatečně zavlhčené.	
	Symbol nedostatku vody svítí na displeji.	Doplňte nádržku na vodu.
	Nastavený časovač je u konce.	Zapněte zvlhčovač
<b>Nesprávná úroveň vlhkosti se ukazuje na displeji.</b>	Místnost je příliš veliká.	Přesuňte zvlhčovač do menší místnosti.
	Pára se dostala do senzoru.	Vypněte zvlhčovač a na suchém místě nechte řádně vyschnout, před opětovným použitím. Pokud senzor nebude stále funkční, kontaktujte autorizovaný servis.
<b>Ovládací panel nefunguje.</b>	Vlhké ruce.	Dbejte na to, že jsou vaše ruce suché. Nemanipulujte se spotřebičem s vlhkými rukama.
	Ovládací panel je nefunkční.	Kontaktujte svého prodejce.
<b>Pára mimo výstup páry.</b>	Nádržka s vodou není uložena správně.	Vypněte spotřebič a ujistěte se, že není zapojen v elektrině. Otevřete víko a nádržku správně umístěte.
<b>Funkce teplé páry nefunguje.</b>	Zvlhčovač není dostatečně zahřátý.	Počkejte několik minut, než se spotřebič zahřeje do správné teploty.
	Pára je příliš jemná.	Zvyšte úroveň vypouštění páry.
	V místnosti je příliš zima a pára se rychle ochladí.	Zvyšte úroveň vypouštění páry a teplotu v místnosti.

<b>Dálkové ovládání nefunguje.</b>	Baterie v dálkovém ovládání jsou vybité.	Vyměňte baterie
	Dálkové ovládání je mimo dosah spotřebiče.	Přistupte blíže ke spotřebiči a akci opakujte.
	Zůstal plastový kryt u baterie.	Odstraňte ochranný plastový kryt.
<b>Na displeji se zobrazuje chybový kód E0.</b>	Detektor vody (PCB) a elektronika (PCB) je odpojena.	Kontaktujte svého prodejce.
	Detektor vody (PCB) je poškozen.	Kontaktujte svého prodejce.
<b>Na displeji se zobrazuje chybový kód E1.</b>	Tovární nastavení detektoru vody (PCB) selhalo.	Postupujte dle následujících bodů k resetování přístroje: 1. Vypněte a odpojte spotřebič od elektriny. 2. Vyměňte nádržku s vodou. 3. Vysušte stříbrný stojan základny. 4. Zapojte spotřebič do elektriny. 5. Stiskněte tlačítko POWER dvakrát, potom znovu stiskněte a přidržte tlačítko POWER po dobu dvou sekund. Na displeji se zobrazí PL a pak PA. 6. Odpojte spotřebič od elektriny. Reset je hotov. Celý proces resetování přístroje musí být hotov do jedné minuty. Pokud přístroj nebude dále fungovat, kontaktujte svého prodejce.
	Detektor vody (PCB) je poškozen.	Kontaktujte svého prodejce.
<b>Na displeji se zobrazuje chybový kód EF.</b>	V základně je příliš hodně vody.	Vypněte zvlhčovač, odpojte od elektriny. Vyměňte nádržku s vodou a vylijte vodu ze základny. Zkontrolujte nádržku s vodou, zda neprotéká voda. Pokud ne, vraťte nádržku zpět do spotřebiče.

## OVLÁDÁNÍ POMOCÍ APLIKACE

Dříve než bude možné ovládat zařízení přes aplikaci, je nutné spojit ho s vašim telefonem a umožnit mu přístup do vaší Wifi sítě.

Doporučená vzdálenost při nastavení je menší než 4 metry.

Ujistěte se, že spotřebič, router a váš mobilní telefon jsou blízko sebe, tak aby mohlo proběhnout bezproblémové spárování.

### Stažení a instalace aplikace

1. Naskenujte QR kód níže (obr. 1) nebo vyhledejte aplikaci „Concept Home“ na Google Play nebo App Store a aplikaci si stáhněte do mobilního telefonu.
2. Pokud již máte Concept Home, otevřete aplikaci, přihlaste se a pokračujte na pokyny pro spárování.
3. Pokud jste nový uživatel, začnete registraci (obr. 3-7), a pokračujte, dle instrukcí v aplikaci.



obr. 1

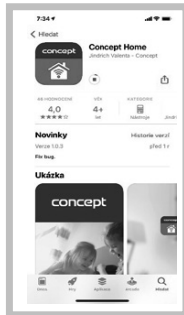

obr. 2

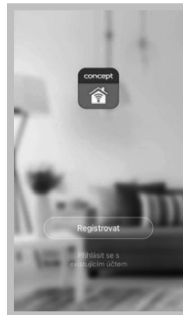

obr. 3



obr. 4

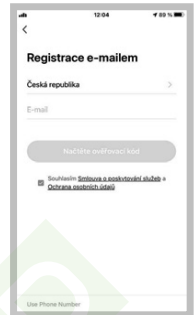

obr. 5

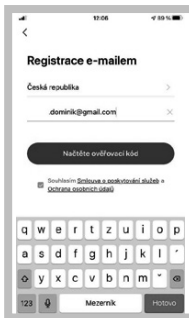

obr. 6



obr. 7

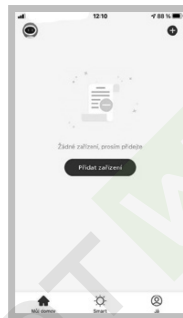

obr. 8



obr. 9

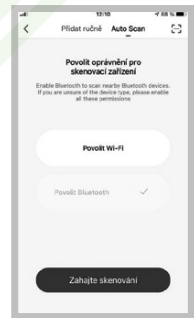

obr. 10



obr. 11



obr. 12



obr. 13

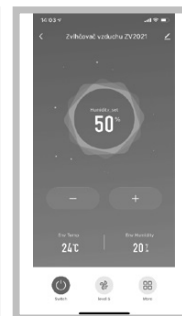

obr. 14

### **Pokyny pro párování zařízení**

1. Na začátku párování je potřeba, abyste byli připojeni k vaší Wi-Fi síti.
2. Před zahájením připojení aplikace k zařízení se ujistěte, že na spotřebiči bliká ikona Wi-Fi, kterou aktivujete dlouhým podržením dané ikony.
3. Následně v aplikaci stiskněte „Přidat zařízení“ (obr. 8) pro přidání nového zařízení se vám rozbalí nabídka výběru „Přidat ručně“ nebo „Auto scan“ (obr. 9).
4. Vyberte možnost „Auto scan“ a povolte připojení na Wi-Fi (obr. 10).
5. Vyberte vaší Wi-Fi síť, ke které se má zařízení připojit, a zadejte její heslo (obr. 10).
6. Zahájí se proces skenování, který může nějakou dobu trvat (obr. 11).
7. Váš telefon vyhledá zařízení a připojí ho do vaší wifi sítě. (obr. 11).
8. Vyberte vaše zařízení a klikněte na tlačítko další (obr. 12).
9. Po úspěšném nastavení (obr. 13) stiskněte „Dokončeno“ a vstoupíte do rozhraní pro ovládání zařízení (obr. 14).

### **Upozornění při potížích s párováním**

- Ověřte správnost zadaného hesla vaší wifi sítě.
- Zařízení podporuje pouze wifi síť 2,4 GHz.
- Router je zahlcen připojením mnoha jiných zařízení.
- Chyba během pokusu o spojení se zařízením, vraťte se k obrázku č. 9 a pokuste se ručně připojit na jeho wifi síť.

### **Kompatibilita:**

- Operační systém smart zařízení – Android 5.0 a vyšší
- IOS 9.0 a vyšší
- Wifi síť - 2,4 GHz
- zabezpečení WPA1 a WPA2 (doporučeno WPA2)

**UPOZORNĚNÍ: Zařízení nelze provozovat na Wifi sítích zabezpečených protokolem IEEE 802.1X (zpravidla firemní Wifi sítě).**

### **BEZDRÁTOVÉ SPOJENÍ A KOMPATIBILITA**

- Společnost Jindřich Valenta – CONCEPT nemůže být žádným způsobem zodpovědná za jakékoliv náhodné, nepřímé nebo následné škody, ani za ztráty dat či ztráty způsobené únikem informací během komunikace prostřednictvím bezdrátových technologií.
- Úspěšnou bezdrátovou komunikaci nelze 100 % zaručit u všech Smart zařízení a Wifi sítí (routerů). Vzhledem k rozmanitosti přístrojů na trhu mohou nastat případy, kdy charakter či specifikace daného Smart zařízení či Wifi sítě (routeru) znemožňuje připojení, případně je nějakým způsobem narušeno. Úspěšnost bezdrátové komunikace prostřednictvím Wifi sítě dále také ovlivňuje řada faktorů včetně hardwarové a softwarové konfigurace. Spojení mezi spotřebičem a vaší Wifi sítí může být také negativně ovlivněno okolními Wifi sítěmi, které mohou být naladěny na stejný kanál a tím narušovat spojení (např. na sídlištích, v bytových domech atp.). Tyto skutečnosti nejsou důvodem k reklamaci spotřebiče.
- Aplikace je vlastněna a provozovaná třetím subjektem (dále jen „Subjekt“) odlišným od společnosti Jindřich Valenta – CONCEPT (dále jen „Prodejce“). Subjektu nejsou ze strany Prodejce předávány žádné osobní údaje. Při registraci do aplikace předává zákazník osobní údaje přímo Subjektu, který se stává správcem osobních údajů. Aplikace a s tím spojená ochrana osobních údajů se řídí pravidly Subjektu.

## SERVIS

Údržbu rozsáhlejšího charakteru nebo opravu, která vyžaduje zásah do vnitřních částí výrobku, musí provést odborný servis.

## OCHRANA ŽIVOTNÍHO PROSTŘEDÍ

- Preferujte recyklaci obalových materiálů a starých spotřebičů.
- Krabice od spotřebiče může být dána do sběru tříděného odpadu.
- Plastové sáčky z polyetylénu (PE) odevzdejte do sběru materiálu k recyklaci.

### Recyklace spotřebiče na konci jeho životnosti



Tento spotřebič je označen v souladu s Evropskou směrnicí 2012/19/EU o elektrickém odpadu a elektrických zařízeních (WEEE). Symbol na výrobku nebo jeho balení udává, že tento výrobek nepatří do domácího odpadu. Je nutné odvést ho do sběrného místa pro recyklaci elektrického a elektronického zařízení. Zajištěním správné likvidace tohoto výrobku pomůžete zabránit negativním důsledkům pro životní prostředí a lidské zdraví, které by jinak byly způsobeny nevhodnou likvidací tohoto výrobku. Likvidace musí být provedena v souladu s předpisy pro nakládání s odpady. Podrobnější informace o recyklaci tohoto výrobku zjistíte u příslušného místního úřadu, služby pro likvidaci domovního odpadu nebo v obchodě, kde jste výrobek zakoupili.



Tento výrobek splňuje veškeré základní požadavky směrnic EU, které se na něj vztahují.

Změny v textu, designu a technických specifikacích se mohou měnit bez předchozího upozornění a vyhrazujeme si právo na jejich změnu.