

MOVA Shine 20

Fén na vlasy

Návod k použití



Ilustrace v tomto návodu mají pouze informativní charakter. Skutečný vzhled produktu se může lišit od zobrazeného.

Úvod k produktu

Obsah balení

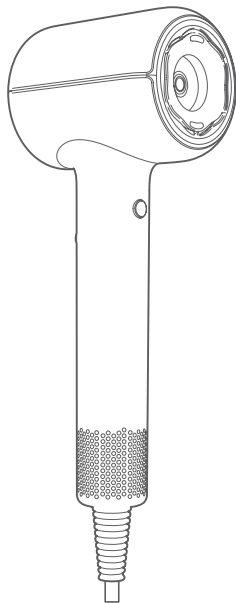

Fén na vlasy MOVA
Shine 20 Vysokorychlostní fén na vlasy

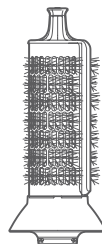

Kartáč pro zvětšení objemu a vyhlazení

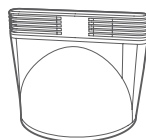

Koncentrátor pro rychlé sušení

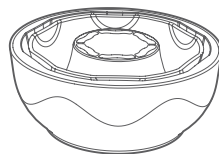

Nástavec pro sušení
dětských vlasů

Popis produktu

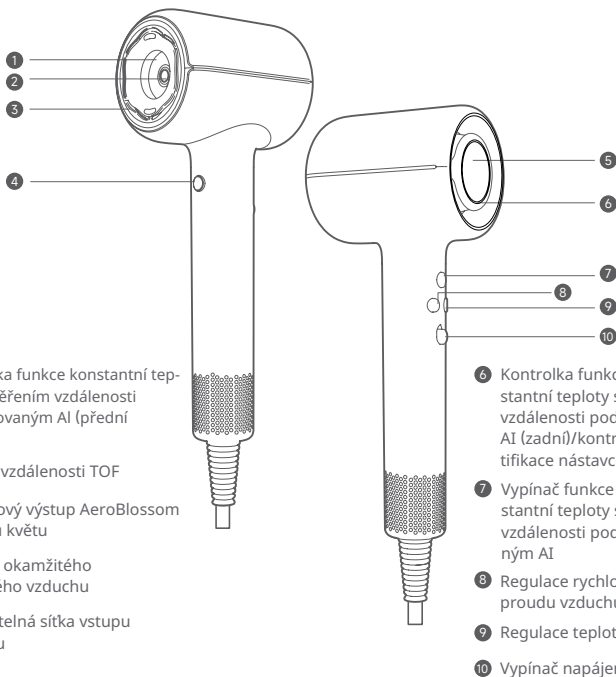

- 1 Kontrolka funkce konstantní teploty s měřením vzdálenosti podporovaným AI (přední strana)
- 2 Snímač vzdálenosti TOF
- 3 Vzduchový výstup AeroBlossom ve tvaru květu
- 4 Tlačítko okamžitého studeného vzduchu
- 5 Vyměnitelná sítka vstupu vzduchu

- 6 Kontrolka funkce konstantní teploty s měřením vzdálenosti podporovaným AI (zadní)/kontrolka identifikace nástavce
- 7 Vypínač funkce konstantní teploty s měřením vzdálenosti podporovaným AI
- 8 Regulace rychlosti proudu vzduchu
- 9 Regulace teploty
- 10 Vypínač napájení



Symbol na těle zařízení znamená: „Nepoužívejte během koupání ve vaně ani ve sprše“.

Ilustrace produktů a nástavců. Uživatelská rozhraní a další prvky uvedené v návodu k použití mají pouze informativní charakter. Vzhledem k aktualizacím a modernizacím produktu se skutečný výrobek může mírně lišit od schématu. Prosíme, seznámte se se skutečným produktem.

Ilustrace produktů, nástavců a uživatelských rozhraní uvedené v návodu k použití mají pouze informativní charakter. Vzhledem k aktualizacím a modernizacím produktu se skutečný výrobek může mírně lišit od schématu. Prosíme, seznámte se se skutečným produktem.

Funkce a použití

Režim konstantní teploty s měřením vzdálenosti podporovaný umělou inteligencí

V tomto režimu se rozsvítí kontrolka funkce konstantní teploty s měřením vzdálenosti. Fén na vlasy automaticky upravuje teplotu vzduchu na základě vzdálenosti mezi výstupem vzduchu a vlasy, přičemž udržuje teplotu u pokožky hlavy a pramenů vlasů na úrovni **55 °C**, což chrání pokožku hlavy i vlasy.

Tlačítko pro regulaci teploty není možné upravovat, zatímco tlačítko pro regulaci rychlosti proudění vzduchu funguje normálně.

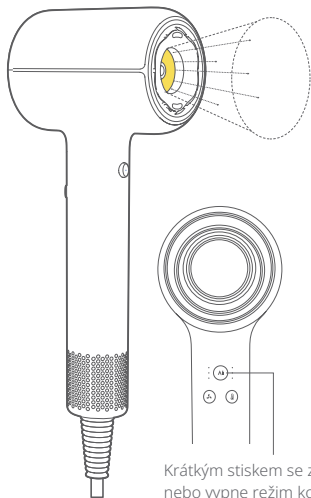

Krátkým stiskem se zapne nebo vypne režim konstantní teploty s měřením vzdálenosti podporovaným AI.



Vzdálenost: Malá
Teplota vzduchu: Nízká



Vzdálenost: Střední
Teplota foukání: Střední



Vzdálenost: Velká
Teplota foukání: Vysoká

Ruční režim

V tomto režimu se vypíná kontrolka režimu konstantní teploty s měřením vzdálenosti.
Ruční nastavení teploty a rychlosti foukání.

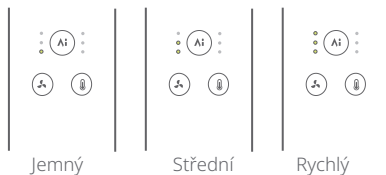
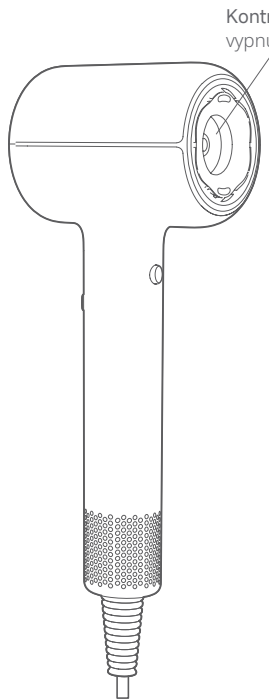

Teplota

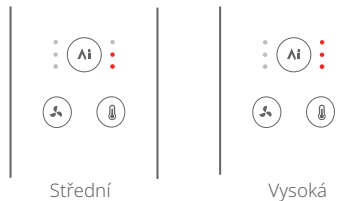
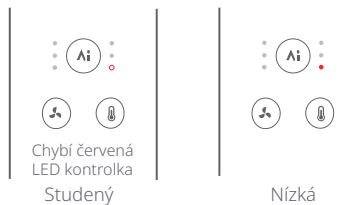

Inteligentní identifikace nástavců

V okamžiku nasazení nástavce fén Shine 20 automaticky detekuje nástavec a přizpůsobí optimální teplotu a rychlost foukání.

V této fázi lze ručním nastavením změnit teplotu a rychlost foukání. Při dalším nasazení nástavce bude doporučená teplota automaticky použita.

Kartáč pro zvětšení objemu a vyhlazení

Vyhlazuje prameny vlasů, umožňuje vytvářet různé účesy, například rozčuchaný vzhled na temeni hlavy, ležérní ofiny a vlny dovnitř nebo ven.

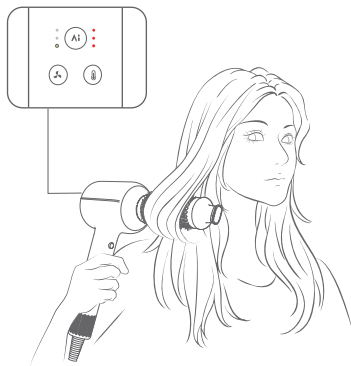
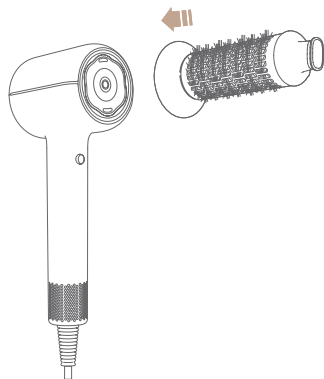

Koncentrátor pro rychlé sušení

Krátké vlasy vysuší během několika minut.

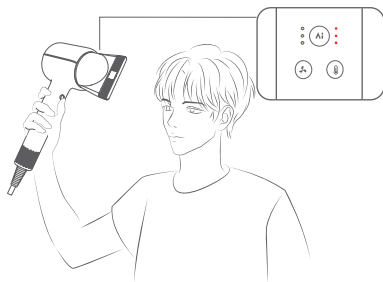
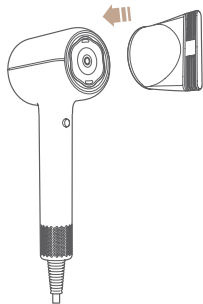

Nástavec pro sušení dětských vlasů

Nástavec vyvinutý speciálně pro děti je vybaven dvouvrstvým systémem redukce hluku a teplotní pojistkou, které chrání sluch a pokožku hlavy kojenců.

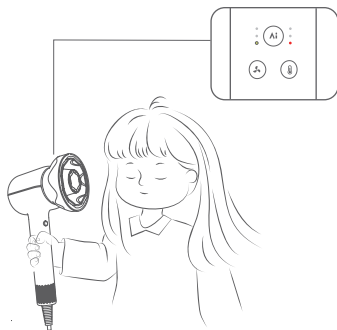
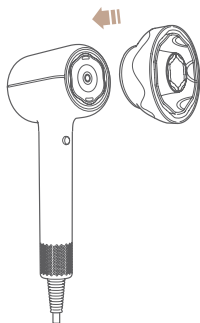

Čištění a údržba

Vyměnitelná mřížka na vstupu vzduchu je upevněna magneticky. Pro její demontáž postupujte podle návodu.

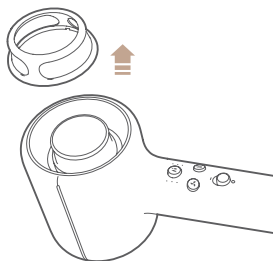

Mřížka vstupu vzduchu vyžaduje pravidelné čištění a údržbu, což zabraňuje hromadění nečistot a zajišťuje volný průtok vzduchu.

K odstranění nečistot z filtru vzduchu a povrchu filtru z nerezové oceli použijte suchý, nevláknitý hadřík, štetec nebo zubní kartáček.

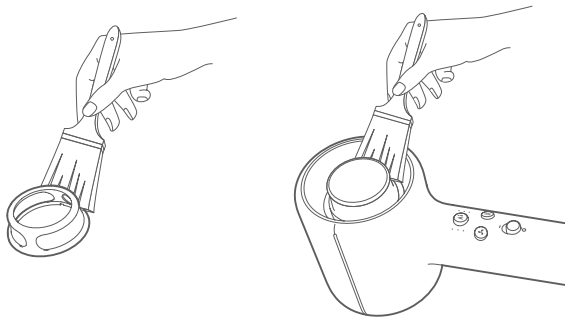

Základní parametry

Název produktu	Fén na vlasy MOVA Shine 20 High-Speed Hair Dryer
Model produktu	AMSH20
Jmenovité napětí	220-240 V~
Jmenovitá frekvence	50/60 Hz
Jmenovitý výkon	1800 W
Rozměry produktu	99,7×78×255 mm
Datum výroby	Uvedeno na obalu produktu

Upozornění a bezpečnostní informace

Veškeré informace týkající se používání produktu jsou uvedeny v návodu k použití. Než začnete zařízení používat, seznamte se s jeho obsahem a dodržujte uvedené pokyny.

Před použitím si rovněž přečtěte následující informace:

Upozornění k používání

Riziko poškození produktu:

- Zařízení používejte v souladu s jeho určením a doporučeními výrobce.
- Vyvarujte se kontaktu zařízení s vodou nebo jinými kapalinami, pokud není vodotěsné.
- Nepoužívejte výrobek v blízkosti vlhkých míst, jako jsou koupelny, pokud zařízení není určeno pro použití v takových podmínkách.
- Pravidelně kontrolujte napájecí kabely a zástrčky – poškození může vést ke zkratu nebo úrazu elektrickým proudem.
- Neponechávejte zařízení připojená k elektrické síti bez dozoru, i když jsou vypnutá.
- U akumulátorových zařízení se vyhněte nadměrnému nabíjení nebo používání neoriginálních nabíječek, aby nedošlo k přehřátí nebo poruše.

Nebezpečí pro uživatele:

- Topná zařízení (např. žehličky na vlasy, kulmy) mohou dosahovat velmi vysokých teplot. Vyhněte se kontaktu horkých povrchů s kůží nebo hořlavými materiály, aby nedošlo k popáleninám nebo požáru.
- Nepoužívejte výrobky na mokré vlasy, pokud to výrobce výslovně nepovoluje — může to způsobit poškození vlasů nebo zařízení.

- Stroje na stříhání vlasů a zařízení s ostřími uchovávejte mimo dosah dětí, aby se předešlo riziku porážení.

- Nikdy nepoužívejte zařízení se poškozenými kryty nebo odkrytými elektrickými částmi.

Rizika spojená s elektronikou:

- Používejte výhradně originální zdroje napájení a příslušenství doporučené výrobcem.
- V případě zjištění nepřírodných zápachů (např. pálení plastu) okamžitě odpojte zařízení od elektrické sítě a kontaktujte servis.

Informace o správném používání

Doporučení pro používání:

- Před zahájením používání se ujistěte, že je zařízení správně nastaveno a připojeno ke stabilnímu zdroji napájení.
- Používejte termoochranné přípravky k ochraně vlasů před vysokými teplotami během stylingu.
- Používejte zařízení v dobře větraných prostorech, aby se zabránilo přehřívání a hromadění vodní páry.
- U fénů na vlasy s funkcí ionizace se vyhněte blokování ventilačních otvorů, aby nedošlo k přehřátí zařízení.
- Po použití žehliček, kulm nebo fénů odložte zařízení na žáruvzdorný povrch, aby nedošlo k poškození pracovních ploch.

Údržba a skladování:

- Pravidelně čistěte zařízení podle návodu k použití, aby byla zajištěna jejich optimální výkonnost a dlouhá životnost.
- V případě strojků na stříhání vlasů udržujte čepele pomocí oleju pro jejich péči (pokud je to relevantní).
- Pokud zařízení není delší dobu používáno, odpojte jej od zdroje napájení.
- Uchovávejte zařízení na suchém místě, mimo dosah zdrojů tepla, prachu a vlhkosti.

Další bezpečnostní opatření

Přípisování uživatele:

- U dětí nebo starších osob se doporučuje dozor dospělých při používání elektrických zařízení.
- U začátečníků se doporučuje používat zařízení s bezpečnostními prvky, například automatickým vypnutím po určité době.

- Vybírejte zařízení vhodné pro váš typ vlasů – například fén s funkcí ionizace pro vlasy náchylné k elektrizaci.

Poškození a servis:

- V případě zjištění mechanického poškození (například prasklin nebo poškození krytu) okamžitě přestaňte zařízení používat a kontaktujte autorizovaný servis.
- K opravám a výměně dílů používejte výhradně originální součásti dodané výrobcem.

Prohlášení o shodě

Produkty byly navrženy v souladu s bezpečnostními požadavky stanovenými v Nařízení (EU) 2023/988. Splňují příslušné technické normy, včetně těch týkajících se bezpečnosti používání, elektromagnetické kompatibility a trvanlivosti materiálů.

Ochrana životního prostředí



Použitá elektronická zařízení označená v souladu s evropskou směrnicí nesmí být ukládána společně s ostatními komunálními odpady. Podléhají selektivnímu sběru a recyklaci na určených sběrných místech. Zajištěním jejich správné likvidace předcházíte možným negativním dopadům na životní prostředí a lidské zdraví.

System sběru použitého zařízení je v souladu s místně platnými předpisy o ochraně životního prostředí týkajícími se likvidace odpadu. Podrobné informace o tomto tématu lze získat na městském úřadě, v zařízení pro čištění nebo v obchodě, ve kterém byl produkt zakoupen.

- CE** Produkt splňuje požadavky směrnic tzv. Nového přístupu Evropské unie (EU), týkajících se bezpečnosti používání, ochrany zdraví a životního prostředí, které stanovují rizika, jež je třeba identifikovat a odstranit.

Tento dokument je překladem originálního návodu k použití vytvořeného výrobcem.

Produkt je nutné pravidelně udržovat (čistit) vlastními silami nebo prostřednictvím specializovaných servisních středisek na náklady a zodpovědnost uživatele. V případě, že v návodu k použití nejsou uvedeny informace o nutných pravidelných údržbových nebo servisních zásazích, je třeba pravidelně, minimálně jednou týdně, posuzovat odlišnost fyzického stavu produktu od stavu nového produktu. V případě zjištění nebo potvrzení jakékoli odlišnosti je nutné neprodleně provést údržbové (čistící) nebo servisní kroky. Nedostatečná údržba (čištění) a neadekvátní reakce při zjištění odchylky mohou vést k trvalému poškození produktu. Záruka neručí za škody způsobené zanedbáním.

Importér: **INNPRO**

INNPRO Robert Błędowski sp. z o.o.
Rudzka 65c
44-200 Rybnik, Polsko
tel. +48 533 234 303
hurt@innpro.pl
www.innpro.pl

Subjekt odpovědný v EU:
EUREPSTAR GmbH
Schlüterstr. 3, 85057 Ingolstadt,
Německo
eurep@eurep-gmbh.de

Výrobce:
XingKuang Innovation Technology (Suzhou)
Co., Ltd.
12th Floor, Building 2, Wisdom Valley Park,
Suzhou (Taihu) Software Industrial Park,
No. 1463 Wuzhong Avenue, Yuexi Street,
Wuzhong Economic Development Zone,
Suzhou, Jiangsu Province, Čína

Záruka

Při změnách a/nebo modifikacích výrobku zanikne záruka. Při nesprávném používání tohoto výrobku výrobce nenese odpovědnost za vzniklé škody.

Likvidace

- Likvidaci tohoto produktu provádějte v příslušné sběrně. Nevyhazujte tento výrobek s komunálním odpadem.
- Pro více informací se obraťte na prodejce nebo místní orgány odpovědné za nakládání s odpady.

Dokumentace

Tento produkt byl vyroben a je dodáván v souladu se všemi příslušnými nařízeními a směnicemi platnými ve všech členských státech Evropské Unie. Splňuje také veškeré relevantní specifikace a předpisy v zemi prodeje. Oficiální dokumentaci lze získat na vyžádání. Oficiální dokumentace zahrnuje také (avšak nejenom) Prohlášení o shodě, Bezpečnostní technické listy materiálu a správu o testování produktu.

Vyloučení zodpovědnosti

Design a specifikace výrobku mohou být změněny bez předchozího upozornění. Všechna loga a obchodní názvy jsou registrované obchodní značky příslušných vlastníků a jsou chráněny zákonem.