

lěvoit®



NÁVOD K POUŽITÍ

# Vital 100S

## Čistička vzduchu Smart True HEPA

CS

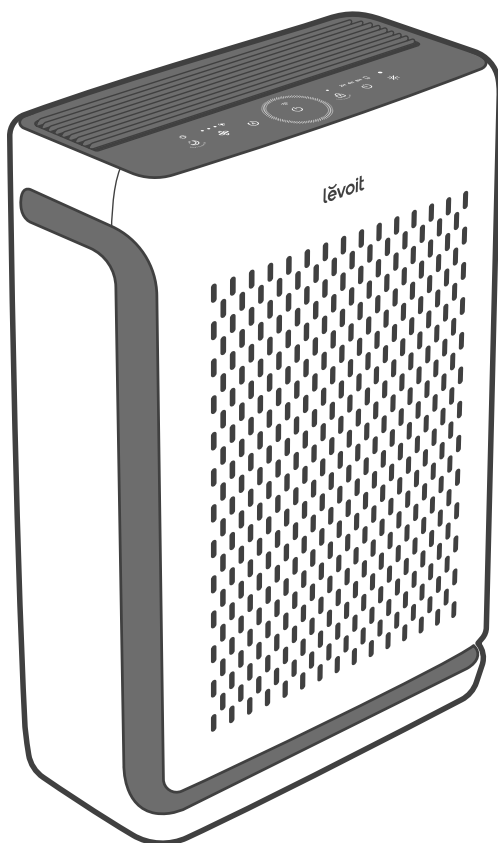

## Obsah

Obsah balení	3
Technické parametry	3
Bezpečnostní informace	4
Seznámení s čističkou vzduchu	6
Ovládací prvky a displej	7
Začínáme	8
Používání čističky vzduchu	11
O filtru	16
Péče a údržba	18
Odstraňování problémů	22

## Obsah balení

- 1x Čistička vzduchu
- 1x Omyvatelný předfiltr (předinstalovaný)
- 1x HEPA filtr / filtr s aktivním uhlím (předinstalovaný)
- 1x AC napájecí adaptér
- 1x Návod k použití

## Technické parametry

Zdroj napájení	24V $\approx$ 1.5A
Jmenovitý výkon	32W
Ideální velikost místnosti	<p>21 m<sup>2</sup></p> <ul style="list-style-type: none"> <li>• Tato ideální velikost místnosti je založena na 5 výměnách vzduchu za hodinu (ACH).</li> </ul> <p>52 m<sup>2</sup></p> <ul style="list-style-type: none"> <li>• Tato ideální velikost místnosti je založena na 2 výměnách vzduchu za hodinu (ACH).</li> </ul> <p><b>Poznámka:</b> Účinné i pro větší místnosti, ale čištění bude trvat déle.</p>
CADR (CFM)	143 CFM / 243 m <sup>3</sup> /h
Provozní podmínky	Teplota: -10°–40°C
	Vlhkost vzduchu: $\leq$ 85% RH
Úroveň hluku	23–52dB
Rozměry čističky vzduchu	32.1 x 16.0 x 40.6 cm
Hmotnost čističky vzduchu	3.9 kg
Napájecí adaptér	Vstup: 100–240V $\sim$ 50/60Hz
	Výstup: 24V $\approx$ 1.5A
Frekvenční rozsah WiFi	2412–2472MHz E.I.R.P.: <17dBm
Frekvenční rozsah Bluetooth	2402–2480MHz E.I.R.P.: <10dBm

**Poznámka:** Pro přístup k dalším chytrým funkcím si stáhněte bezplatnou aplikaci VeSync (viz strana 10).

# PŘEČTĚTE SI A USCHOVEJTE TYTO POKYNY BEZPEČNOSTNÍ INFORMACE

Abyste snížili riziko požáru, úrazu elektrickým proudem nebo jiného zranění, **dodržujte všechny pokyny a bezpečnostní pokyny.**

## Obecná bezpečnost

- Čističku vzduchu používejte **pouze** tak, jak je popsáno v tomto návodu.
- **Nepoužívejte** čističku bez odstranění plastového obalu z filtru. Čistička vzduchu nebude filtrovat vzduch a může se přehřát, což může způsobit požár.
- **Nepoužívejte** čističku vzduchu venku.
- Udržujte čističku vzduchu mimo dosah vody a mokrých nebo vlhkých prostor. **Nikdy** ji neponořujte do vody nebo jiné kapaliny.
- **Nepoužívejte** čističku v nadměrně vlhkých prostorech.
- Udržujte čističku vzduchu mimo zdroje tepla.
- **Nepoužívejte** čističku tam, kde jsou přítomny hořlavé plyny, páry, kovový prach, aerosolové (sprejové) produkty nebo výpary z průmyslového oleje.
- Udržujte čističku vzduchu ve vzdálenosti 1,5 metru od místa, kde je podáván kyslík.
- Děti by měly být pod dohledem, aby bylo zajištěno, že si s čističkou vzduchu **nebudou** hrát.
- **Nedovolte** dětem, aby si hrály s plastovým obalem. Po rozbalení filtru plast ihned zlikvidujte.
- **Nevkládejte** nic do žádného otvoru na čističce vzduchu.
- Děti by měly být pod dohledem, aby bylo zajištěno, že do větracích otvorů nevsunou prsty nebo cizí předměty.
- Na čističku vzduchu si **nesedějte** ani na ni **nepokládejte** těžké předměty.
- Udržujte vnitřek čističky vzduchu suchý. Abyste zabránili hromadění vlhkosti, vyvarujte se umístění v místnostech s velkými změnami teploty.
- Před prováděním servisu (jako je výměna filtru) **vždy** odpojte čističku vzduchu ze zásuvky.
- Čističku vzduchu **nepoužívejte**, pokud je poškozená, nepracuje správně nebo pokud je poškozen kabel nebo zástrčka. Nepokoušejte se to opravit sami. Kontaktujte zákaznickou podporu.
- **VAROVÁNÍ:** Abyste snížili riziko požáru nebo úrazu elektrickým proudem, **nepoužívejte** tuto čističku vzduchu s žádným polovodičovým ovládním rychlosti (jako je stmívač).
- Děti by neměly čistit nebo provádět údržbu čističky vzduchu bez dozoru.
- Tento spotřebič mohou používat děti ve věku od 8 let a starší a osoby se sníženými fyzickými, smyslovými nebo duševními schopnostmi nebo nedostatkem zkušeností a znalostí, pokud jsou pod dohledem nebo jsou poučeny o používání spotřebiče bezpečným způsobem a rozumí souvisejícímu nebezpečí.
- Čistička vzduchu **není** určena pro komerční použití. Pouze pro použití v domácnosti.

## BEZPEČNOSTNÍ INFORMACE (POKRAČOVÁNÍ)

### Napájecí adaptér a kabel

- Udržujte čističku vzduchu blízko zásuvky, do které je zapojena.
- **Nikdy** neumísťujte kabel do blízkosti zdrojů tepla.
- **Nezakrývejte** kabel kobercem nebo jinou pokrývkou. **Neumisťujte** kabel pod nábytek nebo domácí spotřebiče.
- Udržujte kabel mimo místa, kde lidé často chodí. Umístěte kabel tak, aby o něj nikdo nezakopl.
- Tato čistička vzduchu se smí používat pouze s napájecím adaptérem dodávaným v balení.
- Pokud je kabel napájecího adaptéru poškozen, musí jej vyměnit společnost Arovast Corporation nebo podobně kvalifikovaná osoba, aby se předešlo nebezpečí úrazu elektrickým proudem nebo požáru. V takovém případě prosím kontaktujte zákaznickou podporu.
- Odpojením napájecího adaptéru deaktivujete dálkové ovládání čističky vzduchu a dočasně odpojíte čističku vzduchu od aplikace VeSync a dalších aplikací třetích stran.

### Elektromagnetická pole (EMF)

Vaše čistička vzduchu Levoit splňuje všechny normy týkající se elektromagnetických polí (EMF). Při správném zacházení a v souladu s pokyny v této uživatelské příručce je používání spotřebiče na základě dnes dostupných vědeckých poznatků bezpečné.



Tento symbol znamená, že výrobek nesmí být likvidován jako domovní odpad a měl by být předán do příslušného sběrného místa k recyklaci. Správná likvidace a recyklace pomáhá chránit přírodní zdroje, lidské zdraví a životní prostředí.

Další informace o likvidaci a recyklaci tohoto produktu získáte od místního úřadu, služby pro likvidaci odpadu nebo v obchodě, kde jste tento produkt zakoupili.

Tento produkt je v souladu s RoHS.

Tento výrobek je v souladu se směrnicí 2011/65/EU a jejími dodatky o omezení používání určitých nebezpečných látek v elektrických a elektronických zařízeních.

# USCHOVEJTE TYTO POKYNY PRO BUDOUCÍ POUŽITÍ

## SEZNÁMENÍ S ČISTIČKOU VZDUCHU

- A. Indikátor kontroly filtru
- B. Indikátory výkonu ventilátoru
- C. Tlačítko automatického režimu
- D. Vypínač
- E. Indikátor WiFi
- F. Indikátor zámku displeje
- G. Indikátory časovače
- H. Světelný senzor
- I. Tlačítko režimu spánku
- J. Tlačítko výkonu ventilátoru
- K. Indikátor kvality vzduchu
- L. Tlačítko zámku displeje
- M. Tlačítko časovače
- N. Tlačítko vypnutí displeje
- O. Přední kryt
- P. Omyvatelný předfiltr
- Q. HEPA filtr / filtr s aktivním uhlím
- R. Infračervený prachový senzor AirSight™
- S. Kryt prachového senzoru
- T. Vstup napájecího adaptéru
- U. Napájecí adaptér

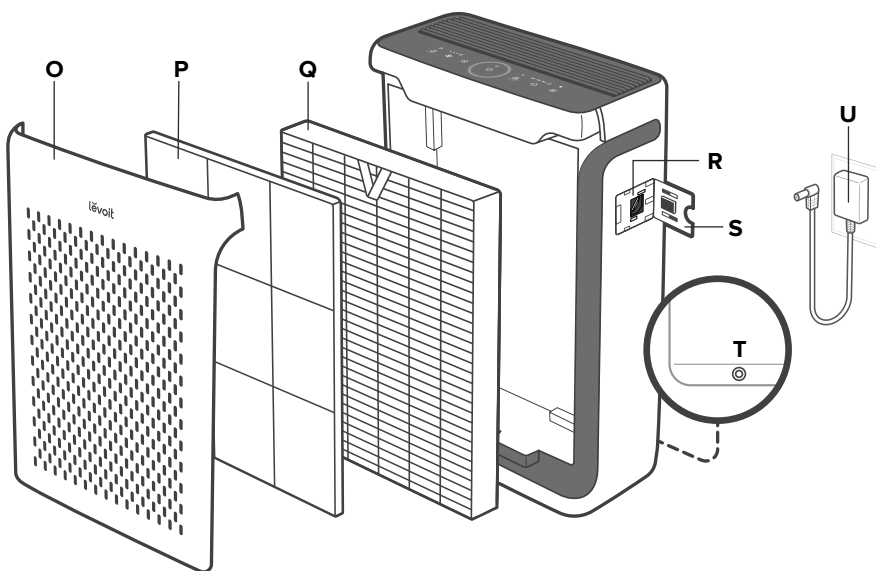
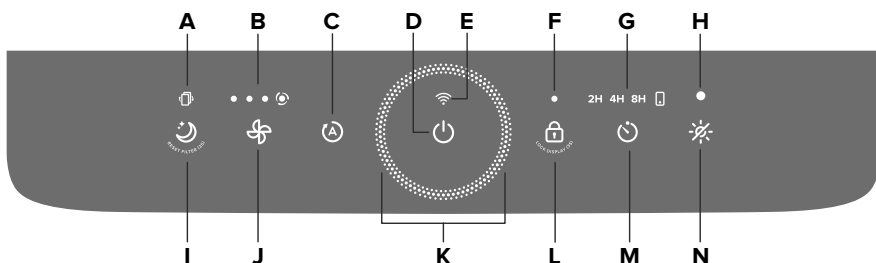

# OVLÁDACÍ PRVKY A DISPLEJ

**Poznámka:** K ovládání těchto funkcí, stejně jako dalších funkcí možných pouze pomocí aplikace, můžete použít aplikaci VeSync (viz strana 14).



## Tlačítko automatického režimu

- Zapne automatický režim (viz strana 11).



## Vypínač

- Zapíná/vypíná čističku vzduchu.
- Stiskněte a podržte na 5 sekund pro připojení čističky vzduchu k aplikaci VeSync. Další informace naleznete v pokynech v aplikaci (viz strana 10).
- Stisknutím a podržením tlačítka na 15 sekund resetujete čističku vzduchu a odpojíte ji od WiFi (viz strana 10).



## Tlačítko režimu spánku

- Zapne režim spánku (viz strana 11).
- Stisknutím a podržením na 3 sekundy resetujete indikátor kontroly filtru.



## Indikátor kontroly filtru

- Svítí červeně, když je třeba zkontrolovat filtr (viz sekce **Indikátor kontroly filtru**, strana 18).
- Chcete-li resetovat indikátor kontroly filtru, na 3 sekundy stiskněte a podržte tlačítko režimu spánku. Indikátor kontroly filtru 3x zabliká a poté zhasne.



## Indikátor WiFi

- Bliká při připojování k aplikaci VeSync, svítí při připojení k aplikaci VeSync a nesvítí při odpojení od aplikace VeSync. Další informace naleznete v pokynech v aplikaci VeSync (viz strana 10).



## Tlačítko a indikátory výkonu ventilátoru

- Prochází mezi výkony ventilátoru: nízký (rozsvítí se 1 indikátor), střední (2 indikátory), vysoký (3 indikátory) a turbo (4 indikátory).
- Stisknutím tlačítka výkonu ventilátoru, když je čistička vzduchu v automatickém režimu, v režimu spánku nebo v režimu Pet pro domácí mazlíčky (když svítí displej), tento režim opustíte.

2H 4H 8H



## Indikátory a tlačítko časovače

- Prochází možnosti časovače: 2 hodiny, 4 hodiny a 8 hodin (viz strana 12).

**Poznámka:** Indikátory časovače se rozsvítí s odpovídajícím zvoleným časovačem.

- se rozsvítí při použití funkce časovače prostřednictvím aplikace VeSync.

## Indikátor kvality vzduchu

- Tyto indikační kroužky používají automatický infračervený prachový senzor k zobrazení kvality vzduchu: modrá (velmi dobrá), zelená (dobrá), oranžová (střední), červená (špatná).

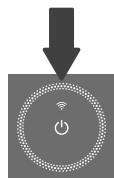

## OVLÁDACÍ PRVKY A DISPLEJ (POKRAČOVÁNÍ)



### Indikátor a tlačítko zámku displeje



- Zabráňuje změně aktuálního nastavení (viz strana 13). Stisknutím a podržením na 3 sekundy uzamknete a odemknete displej.

**Poznámka:** Zámek displeje lze ovládat také pomocí aplikace VeSync.

- Indikátor zámku displeje se rozsvítí, když je displej uzamčen, a bliká, když klepnete na jakékoli jiné tlačítko, což znamená, že displej je zamknutý.



### Tlačítko vypnutí displeje

- Vypne displej (viz strana 12).
- Klepnutím na libovolné tlačítko znovu zapnete displej.



### Světelný senzor

- Světelný senzor detekuje množství světla v místnosti a automaticky upravuje nastavení čističky vzduchu (viz sekce **Detekce světla**, strana 12).
- Detekci světla lze zapnout/vypnout také v aplikaci VeSync (viz strana 12).

## ZAČÍNÁME

1. Umístěte čističku vzduchu na rovný, stabilní povrch, jako je podlaha.
2. Zatažením za obě strany předního krytu jej sejměte. [Obrázek 1.1]

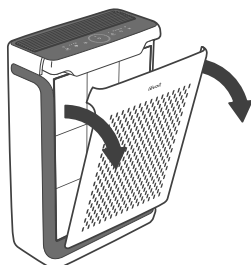

Obrázek 1.1

3. Zatlačte jazyčky předfiltru dovnitř a tahem vyjměte předfiltr z čističky vzduchu. [Obrázek 1.2]

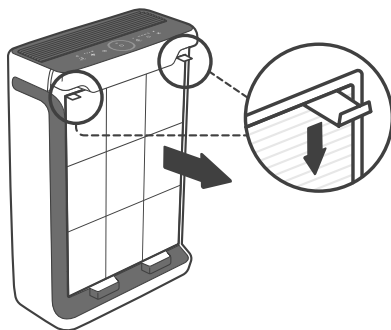

Obrázek 1.2

## ZAČÍNÁME (POKRAČOVÁNÍ)

1. Vyměňte HEPA filtr / filtr s aktivním uhlím z vnitřku čističky vzduchu.
2. Odstraňte plastový obal z filtru a vložte filtr a předfiltr zpět do čističky vzduchu.  
[Obrázek 1.3]

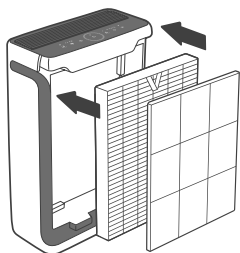
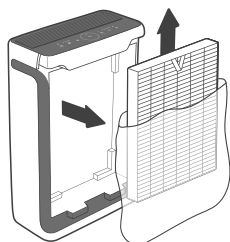

Obrázek 1.3

**Poznámka:** Ujistěte se, že HEPA filtr (strana s páskou) směřuje ven, když vkládáte filtr dovnitř.  
[Obrázek 1.4]

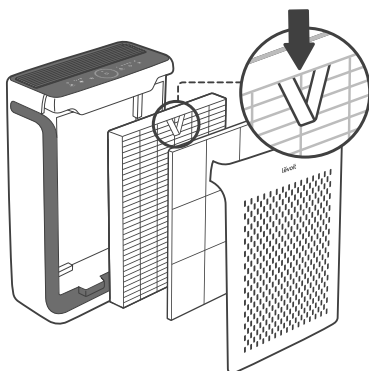

Obrázek 1.4

3. Umístěte přední kryt na čističku vzduchu. Ujistěte se, že jsou západky na krytu zarovnané s otvory na spodní straně čističky vzduchu.  
[Obrázek 1.5]

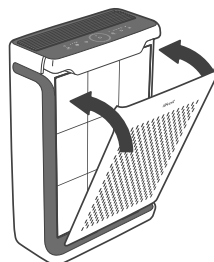

Obrázek 1.5

4. Zasuňte zástrčku napájecího adaptéru do zadní části čističky vzduchu. [Obrázek 1.6]

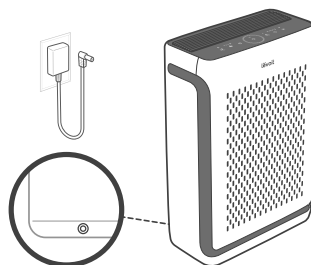

Obrázek 1.6

5. Při použití čističky vzduchu ponechte alespoň 38 cm volného prostoru od přední části čističky vzduchu. Nepřibližujte ji k ničemu, co by blokovalo proudění vzduchu, jako jsou závěsy.  
[Obrázek 1.7]

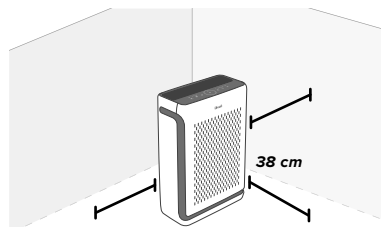

Obrázek 1.7

## Nastavení v aplikaci VeSync

**Poznámka:** Aplikace VeSync je neustále vylepšována a může se časem měnit. Pokud existují nějaké rozdíly, postupujte podle pokynů v aplikaci.

1. Pro stažení aplikace VeSync naskenujte QR kód níže nebo vyhledejte „VeSync“ v Apple App Store nebo Google Play.



**Poznámka:** Pro uživatele Android™ vyberte „Povolit“ pro použití aplikace VeSync.

2. Otevřete aplikaci VeSync. **Přihlaste se nebo se zaregistrujte.**

**Poznámka:** Chcete-li používat služby a produkty třetích stran, musíte si vytvořit svůj vlastní účet VeSync. Tyto funkce nebudou fungovat s účtem hosta. S účtem VeSync můžete také umožnit své rodině a přátelům ovládat vaši chytrou čističku vzduchu.

3. Při nastavení inteligentní čističky vzduchu postupujte podle pokynů v aplikaci.

**Poznámka:** Když se telefon připojuje k čističce vzduchu, musí mít váš telefon zapnuté určování polohy. To je nutné pro navázání připojení k Bluetooth®. Určování polohy můžete vypnout poté, co se vaše čistička vzduchu připojí k aplikaci VeSync.

## Připojení k WiFi

- Chcete-li se odpojit od WiFi, stiskněte a podržte vypínač na 15 sekund, dokud indikátor WiFi nezhasne. Tím obnovíte výchozí nastavení inteligentní čističky vzduchu a odpojte ji od aplikace VeSync.
- Chcete-li se znovu připojit, postupujte podle pokynů v aplikaci VeSync pro přidání nového zařízení.

## Připojení k Amazon Alexa nebo Google Assistant

Aplikaci VeSync můžete použít k připojení inteligentní čističky vzduchu k **Amazon Alexa** nebo **Google Assistant**. Při nastavení hlasového asistenta postupujte podle pokynů v aplikaci.

**Poznámka:** Pro přístup k hlasovým asistentům si musíte vytvořit svůj vlastní účet VeSync.

# POUŽÍVÁNÍ ČISTIČKY VZDUCHU

**Poznámka:** Použití aplikace VeSync vám umožňuje ovládat čističku vzduchu na dálku a přistupovat k dalším funkcím a vlastnostem (viz strana 14).

1. Zapojte čističku vzduchu do zásuvky a stisknutím vypínače ji zapněte. Ventilátor se spustí na nízký výkon.

2. Stisknutím tlačítka výkonu ventilátoru změňte výkon ventilátoru mezi nízkým, středním, vysokým a turbo.

### Poznámka:

- Indikátory výkonu ventilátoru nejsou tlačítka a zobrazují pouze nastavení výkonu ventilátoru.
- Indikátory výkonu ventilátoru se rozsvítí, když jsou aktivní. 1 indikátor se rozsvítí pro nízký výkon, 2 pro střední, 3 pro vysoký a 4 pro turbo.
- Turbo výkon ventilátoru (4 kontrolky) je nejhlasitější, ale čistí vzduch nejrychleji.
- Chcete-li dosáhnout nejlepších výsledků nebo vyřešit konkrétní problém s kvalitou vzduchu, jako je například kouř, spusťte čističku vzduchu na turbo výkon po dobu 15–20 minut, než použijete výkon nižší.
- Pro účinné čištění vzduchu mějte okna a dveře zavřené, když je čistička vzduchu zapnutá.

## Režim spánku

Režim spánku funguje tiše, protože ventilátor používá nižší výkon než je nízký.

- Stiskněte tlačítko režimu spánku pro zapnutí režimu spánku.
- Režim spánku vypne displej po 6 sekundách, pokud nestisknete žádná jiná tlačítka.
- Pro přepnutí z režimu spánku stiskněte tlačítko automatického režimu nebo vyberte výkon ventilátoru na displeji čističky vzduchu nebo v aplikaci VeSync.

### Poznámka:

- Když je displej vypnutý, stisknutím libovolného tlačítka jej znovu zapněte. Pokud nestisknete žádné tlačítko, displej se po 6 sekundách opět vypne.
-  se zapne a bude svítit, pokud je čas zkontrolovat váš filtr (viz strana 18).

## Automatický režim

Automatický režim využívá AirSight™, infračervený prachový senzor uvnitř čističky vzduchu, k automatickému nastavení výkonu ventilátoru na základě kvality vzduchu. Pokud je například kvalita vzduchu špatná, ventilátor se automaticky nastaví na vysoký výkon.

- Stiskněte tlačítko automatického režimu pro jeho zapnutí.
- Indikátor automatického režimu se rozsvítí, když je tento režim zapnutý.
- Chcete-li přepnout z automatického režimu, stiskněte tlačítko režimu spánku nebo vyberte výkon ventilátoru na displeji čističky vzduchu nebo v aplikaci VeSync.

Tabulka indikátorů kvality vzduchu		
Barva indikátoru	Kvalita vzduchu	Výkon ventilátoru
Modrá	Velmi dobrá	Režim spánku
Zelená	Dobrá	Nízký
Oranžová	Nízká	Střední
Červená	Špatná	Vysoký

### Poznámka:

- Automatický režim nepoužívá turbo výkon ventilátoru.
- Aplikace VeSync také podporuje efektivní automatický režim a tichý automatický režim (viz strana 15).

## POUŽÍVÁNÍ ČISTIČKY VZDUCHU (POKRAČOVÁNÍ)

### Detekce světla

Detekci světla můžete zapnout/vypnout v aplikaci VeSync. Když je tento režim zapnutý, světelný senzor automaticky upraví nastavení čističky vzduchu podle množství světla v místnosti.

- Displej se automaticky vypne, když se v místnosti setmí. Pokud je čistička vzduchu v automatickém režimu nebo v režimu Pet pro domácí mazlíčky, nebude používat vysoký nebo turbo výkon, i když je kvalita vzduchu špatná, aby nevydával příliš mnoho hluku.
- Když je v místnosti opět světlo, čistička vzduchu se vrátí do předchozího nastavení. Displej se automaticky znovu zapne a automatický režim již nebude omezen.

### Časovač

Pomocí tlačítka časovače můžete manuálně nastavit časovač na 2, 4 nebo 8 hodin. Pomocí aplikace VeSync můžete také nastavit časovač na 1–24 hodin.

**1.** Stiskněte tlačítko časovače opakovaně pro výběr času. Časovač se spustí automaticky.

#### **Poznámka:**

- Indikátory nejsou tlačítka a nelze je použít k výběru času.
- Indikátory časovače se při aktivaci rozsvítí modře.
- Jakmile časovač skončí, čistička vzduchu se vypne.

**2.** Chcete-li časovač zrušit, stiskněte tlačítko časovače, dokud nezhasnou všechny indikátory časovače. Časovač můžete také vypnout v aplikaci VeSync.

#### **Poznámka:**

- Výkon ventilátoru můžete změnit kdykoli, když je časovač zapnutý.
- Při změně času se časovač restartuje.

### Vypnutí displeje

Tím se vypnou kontrolky na displeji čističky vzduchu, včetně tlačítek i indikátorů (kromě indikátoru kontroly filtru).

**1.** Stisknutím tlačítka vypnutí displeje vypnete displej.

**2.** Stisknutím libovolného tlačítka dočasně znovu zapnete displej. Pokud nestisknete žádné tlačítko, displej se po 6 sekundách opět vypne.

**3.** Stisknutím tlačítka displeje opět zapnete displej. Displej zůstane zapnutý.

**Poznámka:** Indikátor kontroly filtru se rozsvítí a zůstane svítit, pokud nastane čas zkontrolovat filtr (viz strana 18).

## POUŽÍVÁNÍ ČISTIČKY VZDUCHU (POKRAČOVÁNÍ)

### Zámek displeje

Když je čistička vzduchu zapnutá, můžete uzamknout displej, abyste zabránili náhodné změně nastavení. Tlačítka nebudou reagovat na stisknutí.

1. Stisknutím a podržením tlačítka zámku displeje na 3 sekundy zamknete displej. Nad tlačítkem zámku displeje se rozsvítí indikátor zámku displeje.

**Poznámka:** Pokud je displej vypnutý, indikátor zámku displeje 3x zabliká, aby ukázal, že displej byl uzamčen, a poté se vypne.

2. Indikátor zámku displeje bude blikat, když stisknete jakékoli jiné tlačítko, což znamená, že je zámek displeje zapnutý.

3. Dalším stisknutím a podržením tlačítka zámku displeje na 3 sekundy odemknete displej. Indikátor zámku displeje zhasne.

### Pohotovostní režim

Čistička vzduchu je v pohotovostním režimu, když je vypnutá, ale zapojená do zásuvky.

**Poznámka:**

- V pohotovostním režimu bude infračervený prachový senzor stále detekovat kvalitu okolního vzduchu a poskytnete vám aktualizace v aplikaci VeSync.
- Zámek displeje (dostupný v aplikaci VeSync) lze použít, když je čistička vzduchu v pohotovostním režimu, aby se čistička vzduchu znovu nezapnula.

### Funkce paměti

Když je čistička vzduchu v pohotovostním režimu nebo je vypnutá a odpojená ze zásuvky, bude si pamatovat předchozí výkon ventilátoru, režim spánku, automatický režim, režim Pet pro domácí mazlíčky a nastavení displeje a detekce světla v aplikaci.

**Poznámka:** Čistička vzduchu si nebude pamatovat nastavení časovače.

## POUŽÍVÁNÍ ČISTIČKY VZDUCHU (POKRAČOVÁNÍ)

### Funkce v aplikaci VeSync

Aplikace VeSync vám umožňuje přístup k dalším funkcím inteligentní čističky vzduchu, včetně těch, které jsou uvedeny níže. Jak se aplikace vyvíjí, mohou být k dispozici další funkce.

#### Dálkové ovládání

- Změňte jakákoli nastavení čističky vzduchu prostřednictvím aplikace, i když je zapnutý zámek displeje.

#### Aktualizace kvality vzduchu

- Zobrazení aktualizací kvality vzduchu v reálném čase v aplikaci.
- Podívejte se na svou historii kvality vzduchu za předchozí 4 týdny.

### Režim Pet pro domácí mazlíčky

- Režim Pet je účinný při filtrování alergenů ze vzduchu a zároveň šetří energii.
- Když je zapnutý režim Pet, čistička vzduchu běží 15 minut na vysoký výkon (3 kontrolky), potom 60 minut na střední výkon (2 kontrolky) a přepíná mezi dvěma výkony ventilátoru. Na displeji čističky vzduchu se rozsvítí příslušné indikátory výkonu ventilátoru a také tlačítko výkonu ventilátoru.
- Když je režim Pet zapnutý a světelný senzor detekuje, že v místnosti je tma, displej se vypne a omezí režim Pet na střední výkon ventilátoru (2 indikátory), aby nedocházelo k přílišnému hluku. Když světelné čidlo detekuje, že je v místnosti znovu světlo, nebude již režim Pet pro domácí mazlíčky omezován a čistička vzduchu poběží na střední výkon ventilátoru (2 indikátory) po dobu 30 minut, poté na vysoký výkon (3 indikátory) po dobu 15 minut. Poté se spustí normální cyklus režimu Pet (15 minut při vysokém výkonu, poté 60 minut při středním výkonu).
- Pro vypnutí režimu Pet stiskněte tlačítko automatického režimu, režimu spánku nebo zvolte výkon ventilátoru na displeji čističky vzduchu nebo v aplikaci VeSync.

#### Poznámka:

- Odpovídající indikátory výkonu ventilátoru se rozsvítí v závislosti na aktuálním výkonu ventilátoru.
- Režim Pet pro domácí mazlíčky zůstane zapnutý, pokud ne zvolíte jiný režim nebo výkon ventilátoru.

## POUŽÍVÁNÍ ČISTIČKY VZDUCHU (POKRAČOVÁNÍ)

### Automatický režim

Přístup k dalším automatickým režimům: Tichý automatický režim a efektivní automatický režim.

- Tichý automatický režim využívá střední výkon ventilátoru (2 indikátory) namísto vysokého nebo turbo výkonu, a to i při špatné kvalitě vzduchu, aby nedocházelo k přílišnému hluku.
- Efektivní automatický režim vám umožňuje zvolit velikost oblasti, kterou chcete čistit. Čistička vzduchu použije turbo výkon ventilátoru k čištění vzduchu po určenou dobu. Tato doba je založena na 1 ACH a velikosti místnosti, což znamená, jak dlouho trvá, než čistička vzduchu jednou vyčistí všechny vzduch ve vaší místnosti, bez ohledu na kvalitu vzduchu. Poté režim upraví výkon ventilátoru podle skutečné detekované kvality vzduchu v místnosti.

**Poznámka:** Efektivní automatický režim je užitečný pro čištění pachů ze vzduchu. Prachový senzor čističky vzduchu dokáže detekovat pouze částice ve vzduchu, nikoli pachy. Efektivní automatický režim se nespolehá na prachový senzor, ale místo toho na velikost místnosti.

### Zámek displeje

- Zapněte/vypněte zámek displeje.
- Zámek displeje zabraňuje změně aktuálního nastavení na čističce vzduchu.
-  bude blikat, což znamená, že displej je uzamčen.

### Plánování

- Vytvořte a přizpůsobte plány pro čističku vzduchu tak, aby odpovídaly vašim rutinám.

### Funkce časovače

- Nastavte časovač mezi 1–24 hodinami.
- Snadno zobrazte přesný zbývající čas na časovači.

### Informace o výměně filtru

- Sledujte zbývající životnost filtru kontrolou procenta životnosti filtru v aplikaci.
- Nakupujte náhradní filtry.

## O FILTRU

Čistička vzduchu používá k čištění vzduchu 3-stupňový filtrační systém.

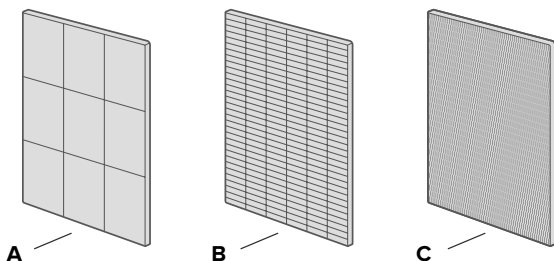

### A. Omyvatelný předfiltr

- Zachycuje velké částice, jako je prach, vlákna, vlasy a srst domácích zvířat.
- Maximalizuje životnost filtru tím, že jej chrání.
- Vyjímatelný a omyvatelný pro zvýšení účinnosti filtrace (viz sekce **Čištění předfiltru**, strana 19).

### B. H13 True HEPA filtr

- Zachycuje nejméně 99,97 % částic ve vzduchu o velikosti 0,3 mikronu.
- Filtruje malé částice, jako jsou spóry plísní, roztoči, částice kouře a alergenů, jako je pyl a srst domácích zvířat.

### C. Vysoce účinný filtr s aktivním uhlím

- Fyzicky absorbuje kouř, pachy a výpary.
- Filtruje sloučeniny jako formaldehyd, benzen, čpavek, sirovodík a těkavé organické sloučeniny (VOC).

## O FILTRU (POKRAČOVÁNÍ)

### Rychlost dodávky čistého vzduchu

Tato čistička vzduchu má rychlost dodávání čistého vzduchu 243 m<sup>3</sup>/h, neboli 143 kubických stop za minutu (CFM).

Míra dodávky čistého vzduchu (CADR) měří účinnost čističky vzduchu tím, že udává objem čistého vzduchu, který čistička vzduchu vyprodukuje za minutu. To je založeno na odstraňování prachu, pylu a kouře, což jsou 3 nejčastější látky znečišťující vnitřní vzduch. Čím vyšší je CADR, tím více částic čistička vzduchu odstraní a tím větší plochu dokáže vyčistit. Hodnocení se měří při nejvyšším výkonu čističky vzduchu.

### Výměna vzduchu za hodinu

Rychlost výměny vzduchu udává, kolikrát může být všechen vzduch v místnosti vyčištěn (nebo „vyměněn“) čističkou vzduchu za 1 hodinu. Výměny vzduchu za hodinu se počítají pro doporučenou velikost místnosti za předpokladu výšky stropu 2,4 m. U menších místností se výměna vzduchu za hodinu zvýší. Tato čistička vzduchu dokáže vyměnit vzduch 5krát za hodinu při maximální rychlosti v jedné uzavřené místnosti až do 21 m<sup>2</sup>. Toto je měřeno při ACH 5. Čistička vzduchu je účinná i pro větší místnosti, ale čištění vzduchu bude trvat déle, s menším počtem výměn vzduchu za hodinu.

**Poznámka:** Pro účinné čištění vzduchu mějte okna a dveře zavřené, když je čistička vzduchu zapnutá.

### Vlhkost vzduchu

Vlhkost může poškodit filtr. Tato čistička vzduchu by měla být používána v oblasti s relativní vlhkostí 85% nebo nižší. Pokud používáte čističku vzduchu v nadměrně vlhkých prostorách, povrch filtru může zplesnivět.

**Poznámka:** Voda nebo vlhkost umožní růst plísní. Chcete-li vyřešit problém s plísní, zbavte se zdroje vlhkosti a vyčistěte plíseň.

### Esenciální oleje

Do čističky vzduchu nebo filtru **nepřidávejte** esenciální oleje. Filtr se olejem poškodí a případně může uvolnit nepříjemný zápach. V blízkosti čističky vzduchu **nepoužívejte** aroma difuzéry.

# PÉČE A ÚDRŽBA

## Čištění inteligentní čističky vzduchu

- Před čištěním odpojte napájecí kabel.
- Otřete vnější část čističky vzduchu měkkým suchým hadříkem. V případě potřeby otřete kryt vlhkým hadříkem a poté jej ihned osušte.
- Vysajte vnitřek čističky vzduchu.
- **Nečistěte** čističku abrazivními chemikáliemi nebo hořlavými čisticími prostředky.

## Indikátor kontroly filtru

 se rozsvítí jako připomínka ke kontrole filtru. V závislosti na tom, jak často používáte čističku vzduchu, by se měl indikátor rozsvítit přibližně po 9 měsících. Možná ještě nebudete muset svůj filtr měnit, ale měli byste ho zkontrolovat, když se indikátor rozsvítí.

Když je vaše čistička vzduchu nastavena pomocí aplikace VeSync, můžete zbývající životnost filtru zkontrolovat v aplikaci. Obdržíte také upozornění z aplikace, až bude čas zkontrolovat váš filtr.

***Poznámka:*** Aplikace VeSync používá vědecký algoritmus k určení životnosti vašeho filtru na základě kvality vzduchu, četnosti používání a dalších faktorů. Procento životnosti filtru je založeno na 12 hodinách každodenního používání.

## Resetování indikátoru kontroly filtru

Resetujte indikátor kontroly filtru, když:

-  se rozsvítí. Toto je indikátor kontroly filtru.
  - Vyměňte filtr (viz strana 20).
  - Zapněte čističku vzduchu.
  - Chcete-li resetovat indikátor kontroly filtru, stiskněte a podržte tlačítko režimu spánku na 3 sekundy.
  - Indikátor kontroly filtru bude blikat a po úspěšném resetování zhasne. Životnost filtru se v aplikaci VeSync zobrazí jako 100%.
- Filtr byl vyměněn dřív, než se rozsvítí indikátor kontroly filtru.
  - Po výměně filtru zapněte čističku vzduchu.
  - Chcete-li resetovat indikátor kontroly filtru, stiskněte a podržte tlačítko režimu spánku na 3 sekundy.
  - Indikátor kontroly filtru bude blikat a po úspěšném resetování zhasne. Životnost filtru se v aplikaci VeSync zobrazí jako 100%.

## PÉČE A ÚDRŽBA (POKRAČOVÁNÍ)

### Čištění předfiltru

Omyvatelný předfiltr by se měl čistit každé 2–4 týdny, aby se zvýšila účinnost a prodloužila životnost vašeho filtru. V aplikaci VeSync můžete nastavit připomenutí vyčištění předfiltru každé 2, 3 nebo 4 týdny. Vyčistěte předfiltr pomocí měkkého kartáče nebo vysavače, abyste odstranili vlasy, prach a velké částice. Volitelně můžete předfiltr omýt vodou a jemným čisticím prostředkem, abyste odstranili nečistoty a prach.

**Poznámka:** Vyhněte se drnutí, škrábání nebo silnému kartáčování předfiltru.

**Nepoužívejte** abrazivní čisticí prostředky.

Pro mytí předfiltru:

1. Vypněte čističku vzduchu.
2. Otevřete přední kryt.
3. Zatlačte na jazýčky předfiltru směrem dolů a tahem předfiltr vyjměte.
4. Vyčistěte povrch předfiltru vysavačem. [Obrázek 2.1]

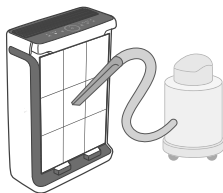

Obrázek 2.1

5. Opláchněte předfiltr tekoucí vodou z kohoutku.
6. Předfiltr omyjte jemným čisticím prostředkem a otřete měkkým hadříkem. [Obrázek 2.2]

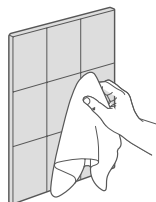

Obrázek 2.2

7. Nechte předfiltr pořádně vyschnout. Po úplném vysušení vložte předfiltr zpět do čističky vzduchu. [Obrázek 2.3]

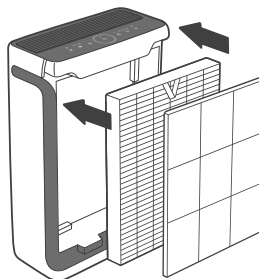

Obrázek 2.3

Filtr	Kdy filtr vyčistit	Jak filtr vyčistit	Kdy filtr vyměnit
Omyvatelný předfiltr	Každé 2-4 týdny	Použijte měkký hadřík nebo hadici od vysavače	Tento filtr není třeba vyměňovat
		Umyjte vodou a jemným mycím prostředkem	
HEPA filtr / filtr s aktivním uhlím	Tyto filtry <b>nečistěte</b>		9-12 měsíců

## PÉČE A ÚDRŽBA (POKRAČOVÁNÍ)

### Kdy mám vyměnit filtr?

HEPA filtr / filtr s aktivním uhlím by měl být vyměněn každých 9 měsíců. Možná budete muset svůj filtr vyměnit dříve nebo později v závislosti na tom, jak často používáte čističku vzduchu. Používání čističky vzduchu v prostředí s relativně vysokým znečištěním může znamenat, že budete muset filtr vyměňovat častěji, i když indikátor kontroly filtru nesvíí.

Možná budete muset vyměnit filtr, pokud si všimnete:

- Čistička vzduchu již účinně nefiltruje určité pachy
- Zvýšený hluk, když je čistička vzduchu zapnutá
- Snížený průtok vzduchu z horní části čističky vzduchu
- Neobvyklé pachy
- HEPA filtr je po vyjmutí předfiltru viditelně zaprášený nebo zbarvený

#### **Poznámka:**

- Pro zachování výkonu vaší čističky vzduchu používejte pouze originální filtry Levoit. Chcete-li zakoupit náhradní filtry, přejděte na Amazon a vyhledejte **[BOBPKVNYB9]**.
- Po výměně filtru nezapomeňte resetovat indikátor kontroly filtru (viz strana 18).

### Výměna filtru

1. Odpojte čističku vzduchu ze zásuvky a zatažením za přední kryt jej sejměte (viz sekce **Začínáme**, strana 8).
2. Zatlačte na jazýčky předfiltru směrem k sobě a tahem předfiltr vyjměte.
3. Vyjměte starý filtr z čističky vzduchu.
4. Vyčistěte veškerý zbývající prach nebo vlasy uvnitř čističky vzduchu pomocí hadice od vysavače.

**Poznámka:** K čištění čističky vzduchu **nepoužívejte** vodu ani jiné tekutiny.

5. Odstraňte plastový obal z nového filtru a umístěte filtr a předfiltr do čističky vzduchu (viz sekce **Začínáme**, strana 8).
6. Nasaďte zpět přední kryt.
7. Zapojte čističku vzduchu do zásuvky a zapněte ji. Resetujte indikátor kontroly filtru (viz strana 18).

## PÉČE A ÚDRŽBA (POKRAČOVÁNÍ)

### Čištění prachového senzoru

Čočku infračerveného prachového senzoru AirSight™ se doporučuje čistit každé 2 měsíce, aby se zachovala účinnost senzoru. Pokud je indikátor kvality vzduchu červený (indikující „špatnou“ kvalitu vzduchu) více než obvykle, možná budete muset vyčistit prachový senzor.

**Poznámka:** Jak často budete čistit prachový senzor, bude záviset na kvalitě vzduchu ve vašem prostředí. Pokud je váš vzduch často znečištěn prachem, kouřem a jinými částicemi, možná budete muset čistit prachový senzor častěji.

1. Odpojte čističku vzduchu ze zásuvky.
2. Otevřete kryt prachového senzoru.  
[Obrázek 3.1]

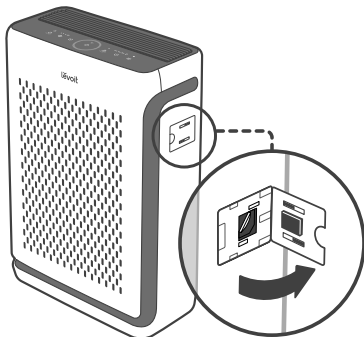

Obrázek 3.1

3. K čištění čočky prachového senzoru použijte vatový tampon namočený ve vodě.  
[Obrázek 3.2]

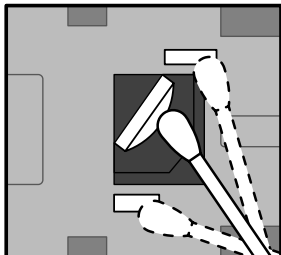

Obrázek 3.2

4. Otřete čočku do sucha suchým vatovým tamponem.
5. Nasaďte zpět kryt prachového senzoru.  
**Poznámka:** Neodstraňujte pěnový kus připravený ke krytu prachového senzoru pokud nedostanete pokyn od zákaznické podpory. [Obrázek 3.3]

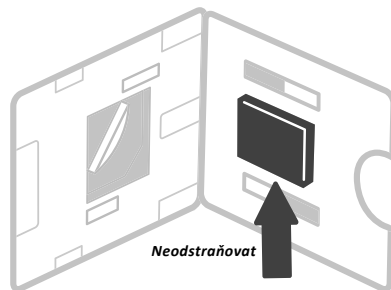

Obrázek 3.3





### Skladování

Pokud čističku vzduchu delší dobu nepoužíváte, zabalte ji i s filtrem do plastového obalu a uložte na suchém místě, aby nedošlo k poškození vlhkostí.

# \\) ouk° X\ t, VBhk\ " Q/U f

h	U
&	-
	- h
	-
	& M
h	y
	o
	h
	h t
	t
&	y
	y
	t
	& h v
r	o
	y
	y
	h
	h
	Vyměňte filtr (viz strana 20).

## ODSTRAŇOVÁNÍ PROBLÉMŮ (POKRAČOVÁNÍ)

Problém	Možné řešení
Zvláštní zápach vychází z čističky vzduchu.	Vyčistěte filtr nebo jej v případě potřeby vyměňte.
	Kontaktujte <b>zákaznickou podporu</b> .
	Ujistěte se, že čističku vzduchu nepoužíváte v oblasti s vysokou vlhkostí nebo při rozptylování esenciálních olejů.
Indikátor kvality vzduchu svítí modře, i když je kvalita vzduchu špatná.	Vyčistěte čočku prachového senzoru (viz strana 21).
	Prachový senzor detekuje částice ve vzduchu, ale nedokáže detekovat plyn. Ujistěte se, že vzduch neznečišťují plyny.
Indikátor kvality vzduchu svítí červeně.	Vyčistěte čočku prachového senzoru (viz strana 21).
	Pokud v blízkosti čističky vzduchu používáte ultrazvukový zvlhčovač, může pára ovlivnit přesnost prachového senzoru. Prachový senzor detekuje velké částice páry a indikátor kvality vzduchu může zčervenat. Nepoužívejte zvlhčovač v blízkosti čističky vzduchu nebo nepoužívejte automatický režim.
Čistička vzduchu se náhodně vypíná.	Čistička vzduchu nefunguje správně. Přestaňte používat čističku vzduchu a kontaktujte <b>zákaznickou podporu</b> .
 svítí i po výměně filtru.	Resetujte indikátor kontroly filtru (viz strana 18).
 se nerozsvítil po 9 měsících.	 je připomínkou, abyste zkontrolovali filtr a rozsvítí se podle toho, jak často jste čističku vzduchu používali, a podle dalších faktorů (viz strana 18). Pokud čističku vzduchu nepoužíváte často, indikátor kontroly filtru se rozsvítí později.
 se rozsvítil dříve než po 9 měsících.	 je připomínkou, abyste zkontrolovali filtr a rozsvítí se podle toho, jak často jste čističku vzduchu používali, a podle dalších faktorů (viz strana 18). Pokud používáte čističku vzduchu často, indikátor kontroly filtru se rozsvítí dříve.

**Pokud váš problém není uveden výše, kontaktujte zákaznickou podporu.**

# ODSTRAŇOVÁNÍ PROBLÉMŮ V APLIKACI VESYNC

## Moje inteligentní čistička vzduchu se nepřipojuje k aplikaci VeSync.

- Ujistěte se, že máte na vašem smartphonu zapnuté Bluetooth® a není aktuálně připojen k jinému zařízení Bluetooth.
- Během procesu nastavení musíte být v zabezpečené 2,4GHz síti WiFi®. Ujistěte se, že síť funguje správně.
- Ujistěte se, že zadané heslo WiFi je správné.
  - Na začátku ani na konci hesla by neměly být žádné mezery.
  - Otestujte heslo připojením jiného elektronického zařízení k routeru.
  - Pokud zadáváte SSID a heslo manuálně, znovu zkontrolujte, zda jsou oba údaje zadány správně.
- Zkuste přesunout čističku vzduchu blíže k routeru. Váš smartphone by měl být co nejbližší k čističce vzduchu.
- Router může být potřeba umístit výše, mimo překážky.
- Ujistěte se, že vaše čistička vzduchu a router jsou mimo dosah domácích spotřebičů (jako jsou mikrovlnné trouby, chladničky, elektronická zařízení atd.), abyste zabránili rušení signálu.
- Pokud používáte VPN, ujistěte se, že je při nastavování čističky vzduchu vypnutá.
- Zakažte ověřování portálu pro vaši síť WiFi. Pokud je povoleno ověřování portálu, čistička vzduchu nebude mít přístup k vaší síti WiFi a nastavení se nezdaří.

**Poznámka:** Ověření portálu znamená, že se musíte přihlásit k síti WiFi prostřednictvím webové stránky, než budete moci používat internet.

## Moje čistička vzduchu je offline.

- Ujistěte se, že je čistička vzduchu zapojená do zásuvky a napájena ze sítě. Poté obnovte nabídku aplikace VeSync přejetím po obrazovce dolů.
- Ujistěte se, že je váš router připojen k internetu a že síťové připojení vašeho smartphonu funguje.
- Odstraňte offline čističku vzduchu z aplikace VeSync. Přejeďte prstem doleva (iOS®) nebo stiskněte a podržte (Android™) a potom klepněte na Smazat. Znovu nakonfigurujte čističku vzduchu pomocí aplikace VeSync.

**Poznámka:** Výpadky proudu, výpadky internetu nebo změna WiFi routerů mohou způsobit, že se čistička vzduchu přepne do režimu offline.

## PROHLÁŠENÍ O SHODĚ

- Společnost Arovast Corporation tímto prohlašuje, že tento produkt je v souladu se základními požadavky a dalšími příslušnými ustanoveními směrnice 2014/53/EU, nařízením Spojeného království pro rádiová zařízení z roku 2017 a všemi dalšími příslušnými požadavky směrnic EU a Spojeného království.
- Úplné prohlášení o shodě lze nalézt na: <https://levoit.com/euro/compliance>.

**Pokud váš problém není uveden výše, kontaktujte zákaznickou podporu.**