

# clean+wash

Hygiene

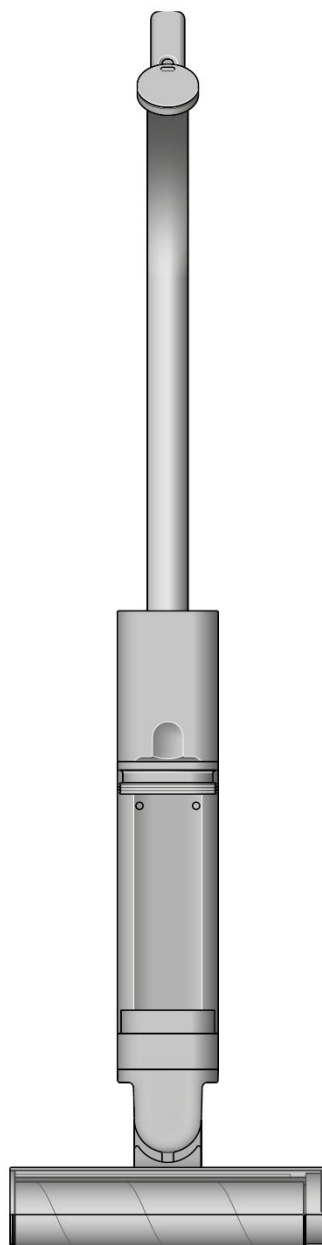

---

Návod k použití (CZ) / Návod na použitie (SK)

**dyson**

**DŮLEŽITÉ BEZPEČNOSTNÍ POKYNY****PŘED POUŽITÍM TOHOTO SPOTŘEBIČE SI PŘEČTĚTE VEŠKERÉ POKYNY A UPOZORNĚNÍ V TÉTO PŘÍRUČCE A NA SPOTŘEBIČI**

PŘI POUŽITÍ ELEKTRICKÉHO SPOTŘEBIČE DODRŽUJTE ZÁKLADNÍ BEZPEČNOSTNÍ OPATŘENÍ VČETNĚ NÁSLEDUJÍCÍCH:

**⚠ UPOZORNĚNÍ**

Tato upozornění platí pro spotřebič a pro všechny hubice, příslušenství, akumulátory, nabíječky a síťové adaptéry.

OMEZTE NEBEZPEČÍ VZNIKU POŽÁRU, ÚRAZU ELEKTRICKÝM PROUDEM NEBO ZRANĚNÍ:

1. Tento spotřebič společnosti Dyson mohou používat děti od věku 8 let a osoby se sníženými fyzickými, smyslovými nebo duševními schopnostmi, nebo s nedostatečnými zkušenostmi a znalostmi, pouze v případě, že jsou pod dohledem odpovědné osoby nebo jim odpovědná osoba poskytla příslušné pokyny a informace týkající se bezpečného používání spotřebiče a možných rizik s ním spojených. Čištění a uživatelská údržba spotřebiče nesmí být prováděny dětmi bez dozoru.
2. Nedovolte, aby si děti s tímto spotřebičem hrály. Pokud budou spotřebič používat malé děti nebo osoba v jejich blízkosti, je třeba dbát maximální opatrnosti. Malé děti by měly být pod dohledem, aby bylo zajištěno, že si nebudou s tímto spotřebičem ani jeho příslušenstvím hrát.
3. Spotřebič používejte pouze způsobem, který je popsán v tomto návodu k použití spotřebiče Dyson. Neprovádějte žádnou údržbu, která není popsána v tomto návodu k použití nebo vám nebyla doporučena prostřednictvím naší zákaznické linky.
4. Nepoužívejte s poškozeným kabelem nebo zástrčkou. Pokud je napájecí kabel poškozen, musí jej vyměnit společnost Dyson, její servisní zástupce nebo osoby se stejnou kvalifikací, aby se zabránilo nebezpečí.
5. Budete-li spotřebič používat bez vody, přehřeje se. Chcete-li spotřebič chránit před přehřátím, doplňte zásobník na vodu, jakmile je prázdný. Nepoužívejte spotřebič s prázdným zásobníkem na vodu.
6. Ochrana proti přehřátí se aktivuje, pokud teplota překročí bezpečnostní limit. Pokud se aktivuje ochrana proti přehřátí a spotřebič se během používání vypne, nechte jej před opětovným použitím 30 minut vychladnout.
7. Napájecí kabel nenatahujte ani jej nevystavujte nadměrnému namáhání. Chraňte kabel před kontaktem s horkými nebo rozžhavenými plochami. Kabel nepřivírejte do dveří ani jej nevedte kolem ostrých hran nebo rohů. Napájecí kabel nepokládejte na místa, kudy se chodí, ani tam, kde by se na něj šlapalo, nebo se musel překračovat. Přes kabel nepřejíždějte.
8. **VAROVÁNÍ:** K nabíjení tohoto spotřebiče značky Dyson používejte pouze nabíjecí dokovací stanici Dyson. Používejte pouze originální akumulátory Dyson, protože jiné typy mohou explodovat a způsobit zranění a poškození. Pokud je třeba některý z dílů vyměnit, používejte pouze čísla dílů Dyson uvedená na konci části „Další informace“.
9. Při vyjímání nebo výměně motorem poháněného kartáče se ujistěte, že je spotřebič vypnutý.
10. Před čištěním nebo uživatelskou údržbou odpojte nabíječku z elektrické sítě a vyjměte akumulátor ze spotřebiče.
11. Akumulátor odpojte také před uložením spotřebiče na delší dobu.
12. Nepoužívejte akumulátor nebo spotřebič, který je poškozen nebo modifikován. Poškozený nebo modifikovaný akumulátor může vykazovat nepředvídatelné chování, které může mít za následek požár, explozi nebo nebezpečí zranění. Nevystavujte akumulátor nebo spotřebič působení ohně nebo nadměrné teploty. Působení ohně nebo teploty vyšší než 60 °C (140 °F) může způsobit explozi.
13. Používejte pouze studenou vodu o maximální teplotě do 35 °C a neplňte zásobník na vodu nad 750 ml. Při použití čisticího roztoku Dyson přidejte 20 ml.
14. Již nefunkční nebo poškozené akumulátory vyjměte ze spotřebiče a řádně zlikvidujte. Spotřebič musí být před vyjmutím akumulátoru vypnut. Akumulátor zlikvidujte bezpečně v souladu s místními předpisy a nařízeními.
15. Nepoužívejte nenabíjecí baterie.
16. Akumulátor je uzavřená jednotka a za normálních okolností nepředstavuje žádné bezpečnostní riziko. V nepravděpodobném případě úniku kapaliny z akumulátoru se kapaliny nedotýkejte, protože může způsobit podráždění nebo poleptání, a dodržujte následující bezpečnostní pokyny:
  - Při styku s pokožkou - může způsobit podráždění. Omyjte mýdlem a vodou.
  - Vdechnutí – Může způsobit podráždění dýchacích cest. Dýchejte čerstvý vzduch a vyhledejte lékařskou pomoc.
  - Při zasažení očí - může způsobit podráždění. Okamžitě vyplachujte oči důkladně vodou po dobu minimálně 15 minut. Vyhledejte lékařskou pomoc.
  - Likvidace – Při manipulaci s akumulátorem používejte rukavice a okamžitě jej zlikvidujte dle místních předpisů a nařízení.
17. Dodržujte veškeré pokyny týkající se nabíjení a nenabíjejte akumulátor ani spotřebič mimo rozsah okolních teplot uvedených v těchto pokynech. Nesprávné nabíjení nebo nabíjení při teplotách mimo stanovený rozsah může poškodit akumulátor a zvýšit riziko vzniku požáru.
18. Veškerý servis a opravy musí provádět společnost Dyson nebo její autorizované servisní středisko za použití originálních náhradních dílů Dyson. To zaručuje, že bude zachována bezpečnost spotřebiče. Nepokoušejte se spotřebič upravovat ani opravovat.
19. **VAROVÁNÍ PŘED NEBEZPEČÍM POŽÁRU** – Tento spotřebič nepokládejte na vařič ani jiný horký povrch či do jeho blízkosti ani tento spotřebič nevhazujte do ohně a to ani, když je silně poškozený. Akumulátor by se mohl vznítit nebo explodovat.

**TYTO POKYNY SI PŘEČTĚTE A USCHOVEJTE**

**TENTO TYP SPOTŘEBIČE JE URČEN POUZE K POUŽITÍ V DOMÁCNOSTI**

# Obsah balení

Tělo spotřebiče je dodáváno ve dvou částech:

1. Hlavní část spotřebiče.
2. Rukojeť.

Jednoduše nasadíte a zacvaknete rukojeť k hlavní části.

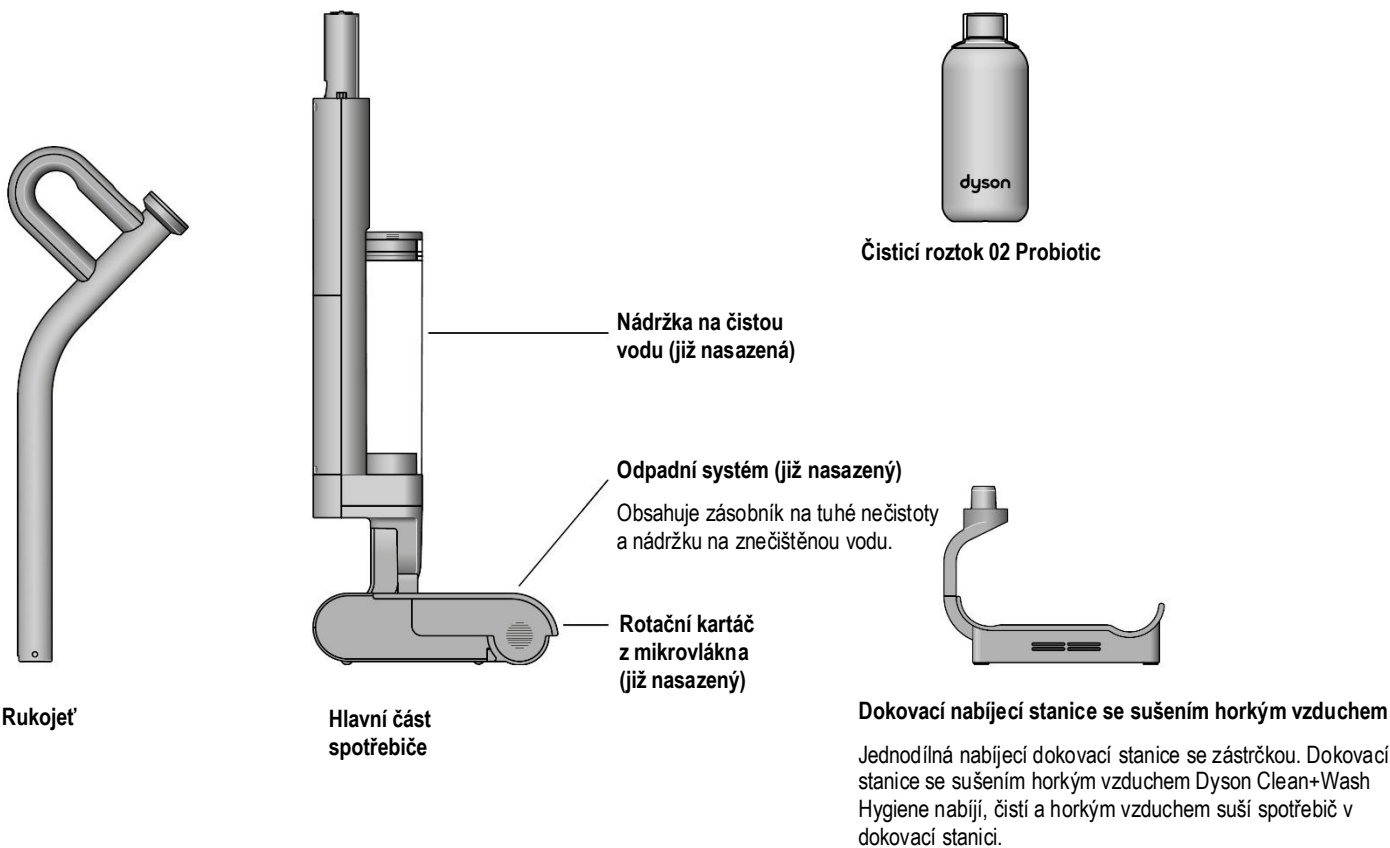

## Stažení aplikace MyDyson™

Stáhněte si aplikaci MyDyson™ z App Store nebo Google Play. Otevřete aplikaci a podle pokynů na displeji použijte svůj dosavadní nebo si vytvořte nový účet.



Apple a logo Apple jsou ochranné známky společnosti Apple Inc. registrované v USA a dalších zemích. App Store je značka služby společnosti Apple Inc. Registrovaná v USA a dalších zemích.

Google Play a logo Google Play jsou ochranné známky společnosti Google Inc.

# Začínáme

Seznamte se s ovládacími prvky spotřebiče



2. Rukojeř zacvakněte do hlavní části spotřebiče, dokud nezapadne na místo.

3. Spotřebič aktivujete stisknutím libovolného tlačítka. Stiskněte a podržte tlačítko volby režimu a nastavte požadovaný jazyk.

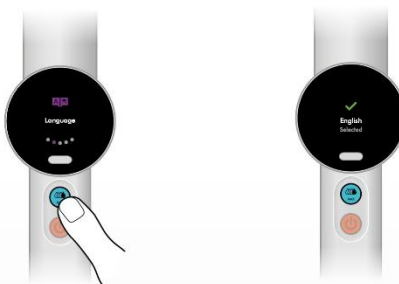

4. Stáhněte si aplikaci MyDyson™ z obchodu App Store nebo Google Play pomocí QR kódu zobrazeného na displeji.



5. Zaregistrujte spotřebič pomocí sériového čísla (najdete ho za akumulátorem).

1. Umístěte podlahovou myčku Clean+Wash Hygiene do dokovací nabíjecí stanice a před prvním použitím ji plně nabijte.

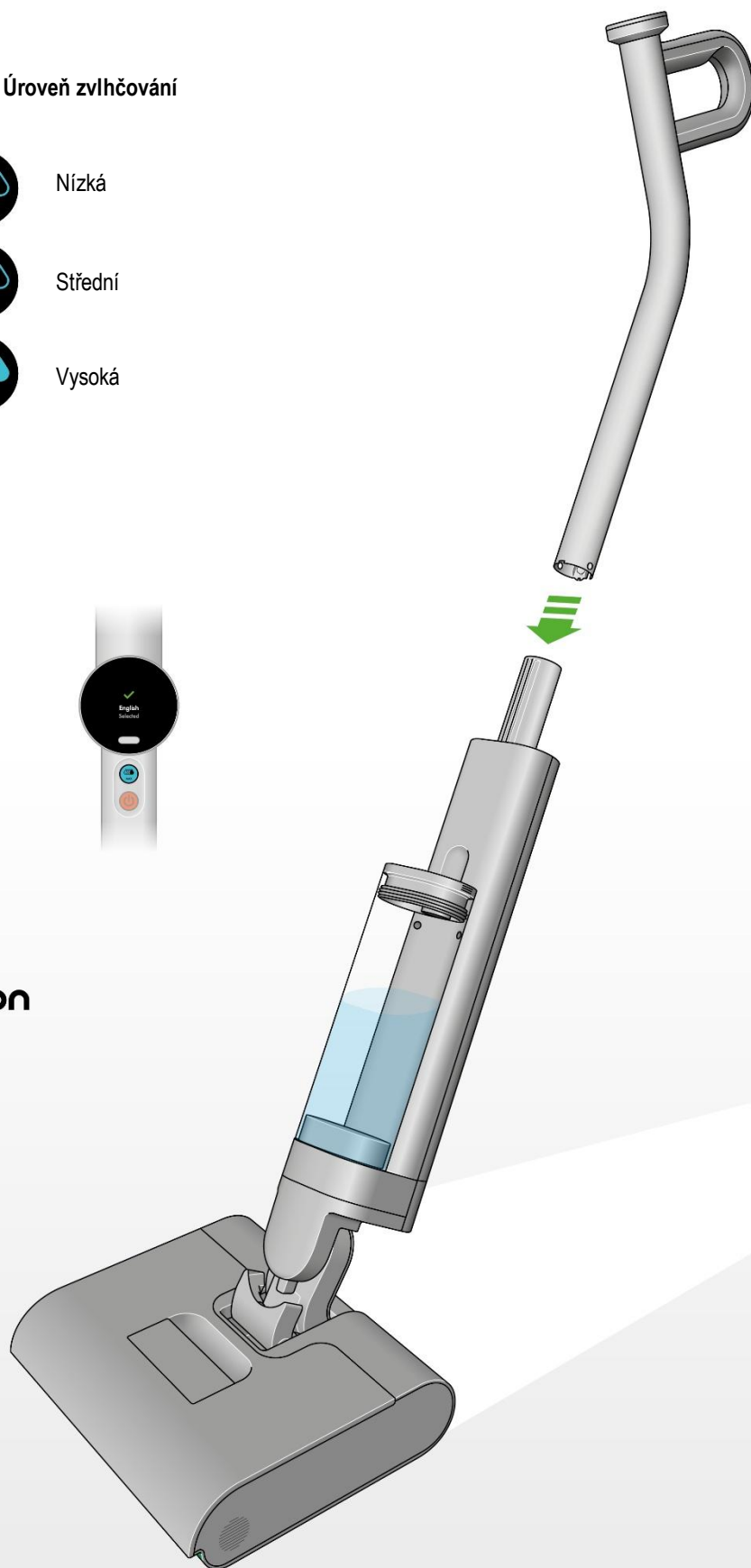

# LCD displej

LCD displej zobrazuje užitečné informace, jako jsou zvolený režim zvlhčování, zbývající doba chodu a důležitá upozornění k údržbě.

## Vytírání

K výběru úrovně zvlhčování použijte tlačítko výběru režimu. Stiskněte tlačítko vypínače pro zahájení a ukončení úklidu.

## Vyberte režim zvlhčování vhodný pro plánovaný úklid

Ikony kapek vody indikují režimy zvlhčování: Nízké, Střední, Vysoké, MAX.

### Nízká úroveň zvlhčování (používá méně vody)

Pro prach, vlasy a rozlité tekutiny



### Střední úroveň zvlhčování

Pro suché nečistoty a silněji rozlité tekutiny.



### Vysoká úroveň zvlhčování

Na mastnotu, lepkavé rozlité tekutiny a skvrny.



### MAX (používá nejvíce vody)

Stiskněte a podržte tlačítko MAX pro odstranění nejodolnějších skvrn a nečistot.



Tip: Režim MAX používejte střídavě, prodloužíte tak výdrž akumulátoru.

## Upozornění

### Vyprázdněte nádržku na znečištěnou vodu

Pokud je spodní odpadní nádržka na znečištěnou vodu plná, zobrazí se upozornění: Vylejte špinavou vodu.



### Zaseknutý rotační kartáč

Toto upozornění se zobrazí v případě, že něco uvízlo mezi rotačním kartáčem a stěrkou, nebo pokud rotační kartáč není správně nasazený.



## Samočinné čištění a sušení horkým

### Probíhá samočinné čištění

Zobrazuje se, když probíhá cyklus samočinného čištění.



### Probíhá sušení horkým vzduchem

Zobrazuje se, když probíhá sušení horkým vzduchem.



### Samočinné čištění pozastaveno

Pokud je akumulátor nabitý na méně než 30 %, cyklus samočištění se vypne. Umístěte spotřebič do dokovací nabíjecí stanice a nechte ho nabít.

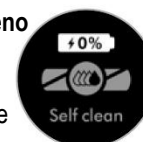

## Výměna rotačního kartáče

Rotační kartáč z mikrovlákná doporučujeme vyměnit přibližně každých 6 měsíců podle četnosti používání. Spotřebič vás na potřebu výměny upozorní a zobrazí QR kód pro objednání náhradního kartáče. Po nasazení nového rotačního kartáče resetujte počítadlo životnosti kartáče.



## Doba chodu

LCD displej pod ikonou s kapek vody průběžně zobrazuje zbývající dobu chodu spotřebiče – takže budete vždy vědět, kolik času vám na úklid ještě zbývá.

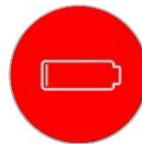

Podlahová myčka Dyson Clean+Wash Hygiene je poháněna akumulátorem s výdrží až 45 minut. Když bude zbývající doba chodu krátká, zobrazí se upozornění na téměř vybitý akumulátor.

## Rychlé spuštění

### Vyjmutí nádržky na čistou vodu

Stiskněte červené uvolňovací tlačítko na nádržce a uvolněte a vyjměte ji 69ze spotřebiče.

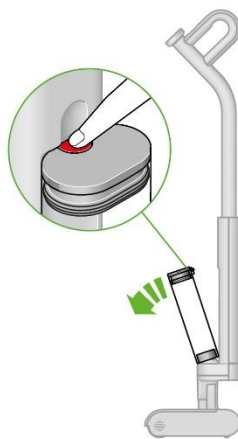

### Naplnění nádržky na čistou vodu

Otevřete víko a naplňte nádržku čistou vodou po rysku MAX nebo těsně pod rysku, pokud přidáváte čisticí roztok (max. 60 °C).

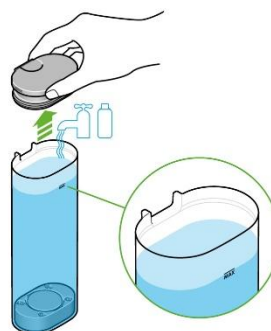

### Přidání čisticího roztoku

Přidejte 20 ml čisticího prostředku na tvrdé podlahy 02 Probiotic.



### Zavření a zpětné nasazení nádržky na čistou vodu

Nasadte a zavřete víko a znovu připojte nádržku na čistou vodu k hlavní části spotřebiče.



### Nechte rotační kartáč dostatečně navlhčit

Při prvním použití nechte kartáč 5 minut, aby se dostatečně navlhčil. Při dalších používáních postačí 10 sekund.

# Jak provádět úklid

## Nastavení spotřebiče do správné polohy

Vyjměte spotřebič z dokovací nabíjecí stanice. Opatrně přidržete nohou podlahovou hubici u podlahy, aby se nezvedala, a nakloňte rukojeť, dokud neuslyšíte cvaknutí.

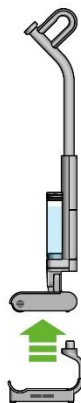

## Volba režimu zvlhčování

Zvolte režim pomocí tlačítka pro výběr režimu.



## Spuštění spotřebiče

Stisknutím tlačítka vypínače zahájíte vytírání.



## Způsob úklidu

Pro maximální účinnost pohybujte spotřebičem pomalým tempem.

**Tip:** Pro dosažení co nejlepších výsledků postupujte v překrývajících se přejezdech.



# Samočinné čištění a každodenní údržba

## Doporučeno po každém úklidu

Přeneste podlahovou myčku Clean+Wash Hygiene na místo, kde budete likvidovat odpad.

### Vyjmутí odpadního systému

Opatrně vyjměte odpadní systém z podlahové hubice. Po vyjmутí držte systém ve svislé poloze se zásobníkem na tuhé nečistoty nahore a nádržkou na znečištěnou vodu dole.

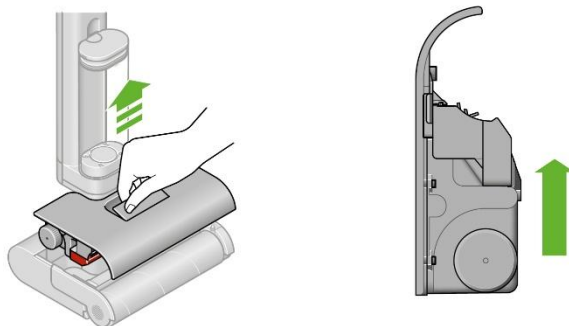

### Likvidace tuhých nečistot

Vysuňte odpadní zásobník na tuhé nečistoty ze strany odpadního systému a vyklepejte nečistoty do odpadkového koše.

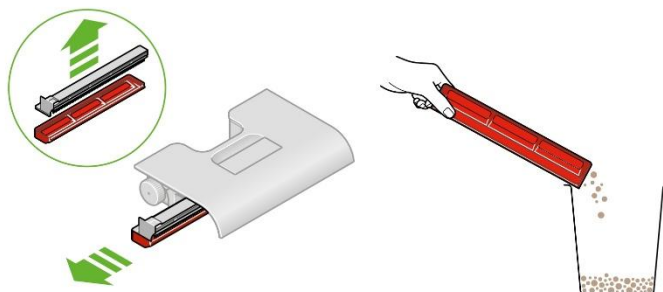

### Čištění odpadního zásobníku na tuhé nečistoty

Opláchněte zásobník na tuhé nečistoty, hřeben proti namotávání a pružinový váleček čistou tekoucí vodou.

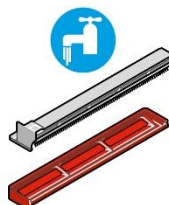

### Vyprázdnění a čištění nádržky na znečištěnou vodu

Vylijte nádržku na znečištěnou vodu a propláchněte ji čistou vodou.

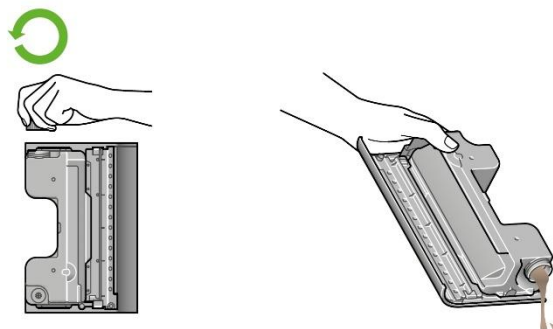

# Samočinné čištění a každodenní údržba

## Doporučeno po každém úklidu

### Opětovné sestavení odpadního systému

Sestavte a zasuňte zásobník na tuhé nečistoty zpět do odpadního systému a ujistěte se, že je zcela zasunutý.

### Nasazení odpadního systému zpět

Zasuňte celý odpadní systém zpět do podlahové hubice. Pevným zatlačením na středové červené madlo, dokud neuslyšíte hlasité cvaknutí, se ujistěte, že je zcela zajištěn na svém místě. Umístěte podlahovou myčku do dokovací nabíjecí stanice.

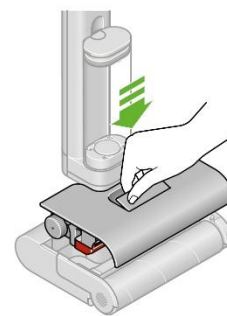
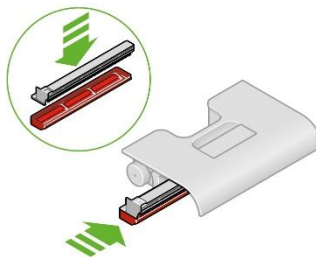

### Příprava pro samočinné čištění

Naplňte nádržku na čistou vodu po rysku MAX nebo těsně pod ni, pokud přidáváte roztok v množství 20 ml.

LCD displej automaticky vyzve k samočinnému čištění. Postupujte podle pokynů a stisknutím tlačítka MAX spustíte samočinné čištění. Pokud je akumulátor nabitý na méně než 30 %, zobrazí se na LCD displeji upozornění „Slabý akumulátor“ a samočinné čištění se přeruší, dokud se akumulátor nenabije alespoň na 30 %.

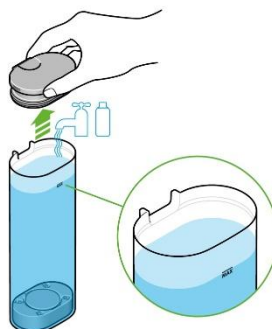

### Sušení horkým vzduchem

Cyklus čištění trvá 145 sekund, během něhož dojde k propláchnutí a osvěžení systému.

Sušení horkým vzduchem se automaticky spustí po skončení cyklu samočinného čištění a potrvá 30 minut.

Po dokončení vyprázdněte nádržku na znečištěnou vodu.

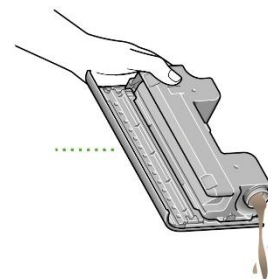
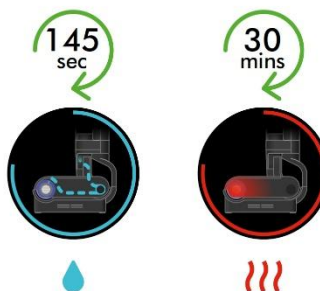

# Pravidelná údržba

## Doporučuje se jednou za dva týdny

### Vyjmutí rotačního kartáče

Odjistěte a vysuňte rotační kartáč ze strany podlahové hubice a odpojte jej od motorové části. Sejměte zajišťovací koncovku.

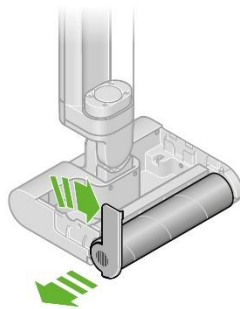

### Mytí rotačního kartáče

Rotační kartáč umyjte v umyvadle teplou vodou s jemným saponátem. Vymačkejte přebytečnou vodu a nechte vyschnout.



### Čištění zajišťovací koncovky a motorové části

Odstraňte veškeré usazeniny, nečistoty nebo vlasy ze zajišťovací koncovky a motorové části. V případě potřeby je otřete vlhkou utěrkou.

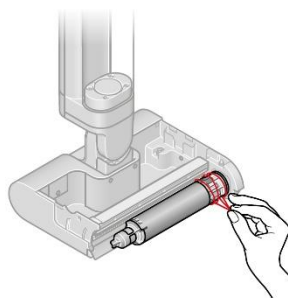

### Čištění stěrky

Zkontrolujte oblast za motorovou částí, zda na stěrce nezůstaly usazeniny. V případě potřeby ji otřete vlhkou utěrkou.

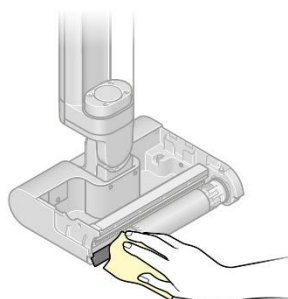

### Nasazení rotačního kartáče zpět

Zajišťovací koncovku nasadte zpět na rotační kartáč. Nasuňte rotační kartáč na motorovou část a ze strany jej zajistěte zajišťovací koncovkou.

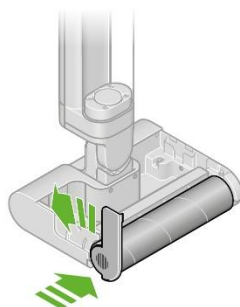

### Čištění dokovací nabíjecí stanice

Vyjměte spotřebič z dokovací nabíjecí stanice. Před čištěním se ujistěte, že je dokovací nabíjecí stanice odpojena od elektrické sítě. Dokovací nabíjecí stanici otřete utěrkou namočenou v teplé vodě se saponátem. Před opětovným připojením k elektrické síti nechte dokovací nabíjecí stanici vyschnout.

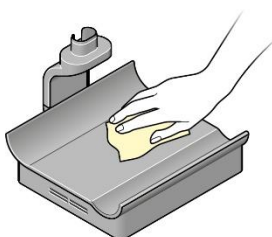

# Důkladná údržba

## Doporučuje se každých 6 měsíců

### Důkladné čištění zásobníku na tuhé nečistoty

#### Vyjmutí odpadního systému

Opatrně vyjměte odpadní systém z podlahové hubice. Po vyjmutí držte systém ve svislé poloze se zásobníkem na tuhé nečistoty nahore a nádržkou na znečištěnou vodu dole.

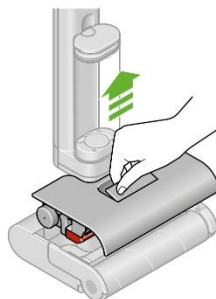

#### Likvidace tuhých nečistot

Vysuňte odpadní zásobník na tuhé nečistoty ze strany odpadního systému a vyklepte nečistoty do odpadkového koše.

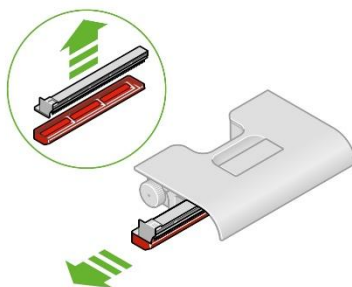

#### Odmočení zásobníku na tuhé nečistoty

Pro odstranění vodního kamene nechte zásobník odmočit v kyselině citronové/octu po dobu jedné hodiny.

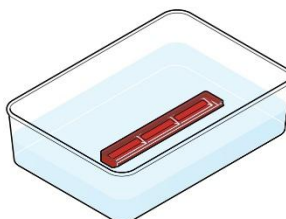

#### Opětovné sestavení odpadního systému

Sestavte a zasuňte zásobník na tuhé nečistoty zpět do odpadního systému a ujistěte se, že je zcela zasunutý.

#### Nasazení odpadního systému zpět

Zasuňte celý odpadní systém zpět do podlahové hubice. Pevným stisknutím středového červeného madla, dokud neuslyšíte hlasité cvaknutí, se ujistěte, že je zcela zajištěn na svém místě. Umístěte podlahovou myčku do dokovací nabíjecí stanice.

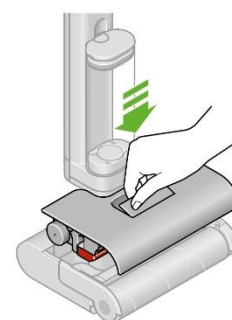
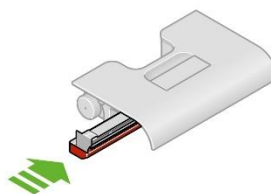

# Důkladná údržba

## Doporučuje se každých 6 měsíců

### Důkladné čištění nádrží na znečištěnou vodu

#### Vyjmutí odpadního systému

Opatrně vyjměte odpadní systém z podlahové hubice. Po vyjmutí držte systém ve svislé poloze se zásobníkem na tuhé nečistoty nahore a nádržkou na znečištěnou vodu dole.

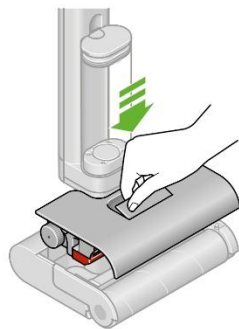

#### Vyjmutí zásobníku na tuhé nečistoty

Vysuňte odpadní zásobník na tuhé nečistoty ze strany odpadního systému.

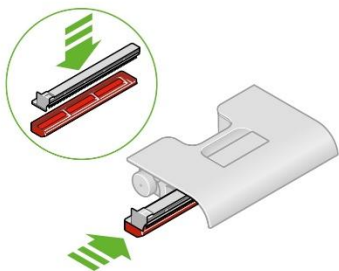

#### Čištění nádrží na znečištěnou vodu

Nádržku na znečištěnou vodu vypláchněte teplou vodou se saponátem. V případě potřeby lze celou nádržku na znečištěnou vodu zcela ponořit do vody s čisticím prostředkem pro důkladnější vyčištění.

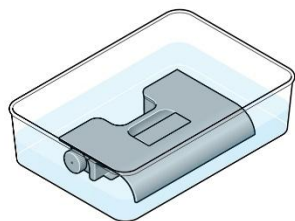
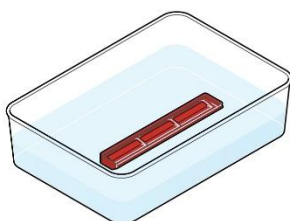

#### Čištění gumového uzávěru nádrží na znečištěnou vodu

Otočte a sejměte gumový uzávěr ze dna nádrží na znečištěnou vodu.

Umyjte jej utěrkou v umyvadle s teplou vodou a s jemným saponátem. Otvor v nádrži na znečištěnou vodu propláchněte čistou vodou, abyste odstranili zbývající nečistoty.

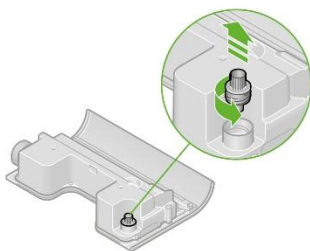

#### Opětovné sestavení odpadního systému

Sestavte a zasuňte zásobník na tuhé nečistoty zpět do odpadního systému a ujistěte se, že je zcela zasunutý.

#### Nasazení odpadního systému zpět

Zasuňte celý odpadní systém zpět do podlahové hubice. Pevným stisknutím středového červeného madla, dokud neuslyšíte hlasité cvaknutí, se ujistěte, že je zcela zajištěn na svém místě. Umístěte podlahovou myčku do dokovací nabíjecí stanice.

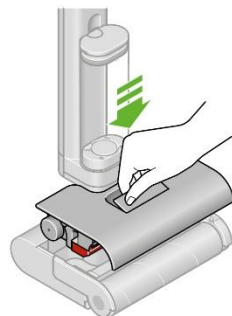
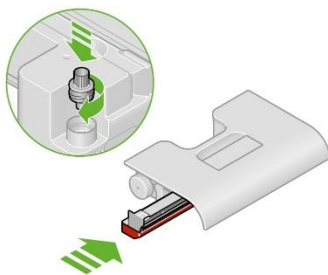

# Důkladná údržba

## Doporučuje se každých 6 měsíců

### Výměna rotačního kartáče

Životnost rotačního kartáče z mikrovlákna Dyson Clean+Wash Hygiene je 43 hodin. Doporučujeme jej vyměnit každých 6 měsíců, nebo když vás na to upozorní LCD displej. Pro objednání náhradních dílů od společnosti Dyson se zobrazí QR kód.



# Tipy pro akumulátor a výkon

Podlahovou myčku Clean+Wash Hygiene uchovávejte v dokovací nabíjecí stanici a skladujte v chladném prostředí (<35 °C), abyste zachovali co nejlepší stav akumulátoru.

Neukládejte podlahovou myčku s plnou nádržkou na znečištěnou vodu, plným zásobníkem na tuhé nečistoty nebo se znečištěným rotačním kartáčem – vždy je po použití vyprázdněte a spusťte samočinné čištění.

Na odolné skvrny použijte režim MAX.

Po upozornění spotřební díly neprodleně vyměňte.

---

## Demontáž spotřebiče

Pokud potřebujete spotřebič uskladnit nebo zabalit, odpojte rukojeť od hlavní části.

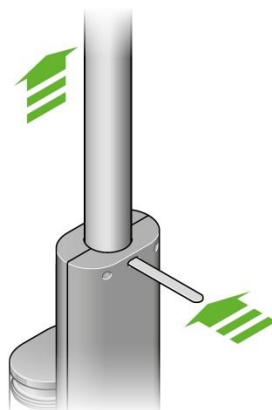

## Řešení problémů

### Nadměrný únik vody během používání nebo samočinného čištění

Ujistěte se, že byl zásobník na tuhé nečistoty správně sestaven, a že je odpadní systém pevně zacvaknutý do podlahové hubice.

### Žádný průtok vody

Zkontrolujte, zda je nádržka na čistou vodu plná a správně nasazená.

### Špatné sbírání nečistot

Vyčistěte rotační kartáč, zásobník na tuhé nečistoty, pružinový váleček a stěrku. Kartáč vyměňte každých 6 měsíců (nebo dříve, pokud je opotřebený). Spotřebič vás upozorní, když bude třeba jej vyměnit.

### Krátká doba chodu

Před použitím akumulátor plně nabijte a vyhněte se nadměrnému používání režimu MAX.

### Upozornění na nádržku na znečištěnou vodu

Vyprázdněte nádržku na znečištěnou vodu a umístěte ji zpět, ujistěte se, že je plně zacvaknutá.

### Upozornění na chybu

Řiďte se pokyny v aplikaci MyDyson™.

# Dodatečné informace

## Nabíjení a skladování

- Spotřebič nebude pracovat ani se nebude nabíjet, pokud je okolní teplota nižší než 5 °C. Chrání se tím motor a akumulátor. Doporučený rozsah teplot pro uskladnění, provoz a nabíjení spotřebiče je mezi 10 °C a 40 °C.

## Bezpečnostní pokyny k akumulátoru

- S tímto spotřebičem používejte pouze originální akumulátory a dokovací nabíjecí stanici Dyson. Pokud je nutné některou část vyměnit, použijte pouze čísla dílů Dyson uvedené na konci části „Dodatečné informace“.



## POZOR

Akumulátor použitý v tomto spotřebiči může při nevhodném zacházení představovat nebezpečí požáru nebo popálení chemikáliemi. Nerozebírejte, nezkratujte, nevhazujte do ohně a nedovoďte zahřátí nad 60 °C. Uchovávejte mimo dosah dětí. Nerozebírejte a nevhazujte do ohně.

## Výměna akumulátoru

Pokud máte i další akumulátor, doporučujeme je pravidelně střídát, aby si udržely kapacitu co nejdéle.

## Vyjmutí akumulátoru

Akumulátor je umístěn v zadní spodní části nohy spotřebiče. Stlačte obě černá tlačítka po stranách a vysuňte akumulátor směrem dolů.

## Instalace akumulátoru

Zasuňte akumulátor zesponu do nohy spotřebiče, dokud nezacvakne na místo.

## Informace o shodě

Příkon v pohotovostním režimu < 0,5 W

## Informace k likvidaci

- Elektrospotřebiče společnosti Dyson jsou vyrobeny z velmi dobře recyklovatelných materiálů. Pokud je to možné, zajistěte po skončení životnosti recyklaci elektrospotřebiče.
  - Před likvidací elektrospotřebiče z něj vyjměte akumulátor.
  - Akumulátor zlikvidujte nebo recyklujte v souladu s místními předpisy a nařízeními.
-  Toto označení znamená, že by tento elektrospotřebič neměl být v zemích EU likvidován s běžným domovním odpadem. Aby nedocházelo k možnému poškození životního prostředí nebo zdraví lidí nekontrolovanou likvidací odpadů, odpovědně elektrospotřebiče recyklujte a podpořte tak udržitelné opakované využívání surovinových zdrojů. K vrácení použitého elektrospotřebiče po skončení jeho životnosti využijte systémy vrácení a sběru nebo se spojte s prodejcem, u kterého jste elektrospotřebič zakoupili. Tato místa mohou elektrospotřebič odebrat k ekologicky bezpečné recyklaci.
- Akumulátor se musí vyjmout a recyklovat odděleně.

## Limitovaná dvouletá záruka

- Níže jsou uvedené podmínky limitované dvouleté záruky společnosti Dyson. Jméno a adresa autorizovaného servisního střediska společnosti Dyson pro vaši zemi jsou uvedeny v jiné části dokumentu – tyto údaje naleznete na konci tohoto návodu k použití.

## Na co se vztahuje záruka

- Oprava nebo výměna spotřebiče Dyson (podle uvážení společnosti Dyson), bude-li shledán vadným v důsledku vady materiálu, provedení nebo funkce do 2 let od data nákupu nebo dodání (nebude-li některý díl k dispozici nebo se již nebude vyrábět, společnost Dyson jej vymění za funkční náhradní díl).
- Pokud byl spotřebič zakoupen v zemi mimo EU, tato záruka bude platná pouze v zemi, ve které byl zakoupen.
- V případě, že byl spotřebič zakoupen v zemích EU nebo Velké Británii, tato záruka platí (i) v zemi, v níž byl zakoupen, nebo (ii) v Rakousku, Belgii, Dánsku, Finsku, Francii, Německu, Irsku, Itálii, Nizozemsku, Norsku, Polsku, Španělsku, Švédsku, Švýcarsku nebo ve Velké Británii a stejný model jako tento spotřebič se v příslušné zemi prodává ve verzi pro stejné jmenovité napětí.

## Na co se záruka nevztahuje

Společnost Dyson neposkytuje záruku na spotřební materiál, jako jsou filtry, rotační kartáče, čisticí roztoky atd., ani na opravu nebo výměnu spotřebiče, pokud je závada způsobena v důsledku:

- Náhodného poškození, závad způsobených nedbalým používáním či péčí, nesprávným či neopatrným použitím nebo manipulací se spotřebičem, která není v souladu s návodem k použití spotřebiče Dyson.
- Použití spotřebiče pro jiné účely než pro běžné použití v domácnosti.
- Použití součástí nesmontovaných nebo nenainstalovaných v souladu s pokyny společnosti Dyson.
- Použití jiných než originálních součástí a příslušenství společnosti Dyson.
- Používání čisticích roztoků a přípravků, které nebyly společností Dyson schváleny, včetně bělicích prostředků a neředěných roztoků.
- Používání vody o teplotě vyšší než 35°C. Při použití čisticího roztoku Dyson se řiďte informacemi na lahvičce.
- Jakékoliv údržby, která není prováděna v souladu s pokyny uvedenými v návodu k obsluze spotřebiče společnosti Dyson.
- Používání spotřebiče na jiných než tvrdých podlahách (dřevo, dlaždice, mramor a laminát). Vyzkoušejte malou, skrytou plochu a zkontrolujte pokyny k péči od výrobce podlahové krytiny
- Ucpání – podrobnosti o tom, jak vyhledat a vyčistit ucpaná místa, naleznete v návodu k obsluze spotřebiče společnosti Dyson.
- Nesprávné montáže (s výjimkou montáže pracovníkem společnosti Dyson).
- Oprav či úprav neprovedených společností Dyson nebo jejími autorizovanými poskytovateli služeb.
- Běžného opotřebení (např. pojistky, kartáče, rotační válečky s mikrovláknem atd.).
- Použití spotřebiče na suť, popel, omítku.
- Snížení kapacity akumulátoru z důvodu jeho stáří nebo opotřebení (pokud přichází v úvahu).

Máte-li jakékoli pochybnosti ohledně toho, na co se záruka vztahuje, kontaktujte prosím naši zákaznickou linku.

## Záruční podmínky

- Záruka nabývá platnosti v den nákupu (nebo v den dodání, pokud k němu došlo později).
- Před započítáním záruční opravy spotřebiče společnosti Dyson je nutno předložit originál prodejního dokladu. Bez předložení tohoto dokladu bude oprava účtována jako mimozáruční. Proto si prodejní doklad list pečlivě uschovejte.
- Všechny práce smí provádět pouze společnost Dyson nebo její autorizovaní poskyvatelé služeb.
- Veškeré vyměněné součásti v rámci záruční opravy se stávají majetkem společnosti Dyson.
- Oprava nebo výměna spotřebiče Dyson prodlužuje platnost záruky o dobu, po kterou byl spotřebič v záruční opravě.
- Záruka poskytuje výhody, které jdou nad rámec vašich spotřebitelských práv a nemají na ně žádný vliv, a bude platit, ať už jste spotřebič zakoupili přímo u společnosti Dyson, nebo u autorizovaného prodejce.

## Důležité informace o ochraně údajů

Při registraci spotřebiče Dyson:

- Bude třeba, abyste nám poskytli základní kontaktní údaje, abychom mohli registrovat váš spotřebič a podporovat tím jeho záruku.
- Po registraci budete mít možnost si vybrat, zda od nás chcete dostávat různá sdělení. Pokud se přihlásíte k odběru sdělení od společnosti Dyson, budeme vám zasílat podrobnosti o speciálních nabídkách a zprávy o našich novinkách.
- Údaje, které nám sdělíte, nikdy neprodáme třetím stranám a budeme je používat pouze v souladu s našimi zásadami ochrany osobních údajů, které jsou k dispozici na našem webu [privacy.dyson.com](https://www.privacy.dyson.com)

## Čísla dílů Dyson

Číslo dílu akumulátoru Dyson: 452646

Číslo dílu dokovací nabíjecí stanice Dyson: 493858



## <sup>1</sup>EU Declaration of Conformity

<sup>2</sup>Manufacturer: Dyson Technology Limited

<sup>3</sup>Address: Tetbury Hill  
Malmesbury  
Wiltshire SN16 0RP  
United Kingdom

<sup>4</sup>This declaration of conformity is issued under the sole responsibility of the manufacturer.

<sup>5</sup>Object of the Declaration: Domestic Rechargeable Floor Cleaner

<sup>6</sup>Model Identifier: WR03-A

<sup>7</sup>Model Name: Dyson Clean+Wash Hygiene

<sup>8</sup>The object of the declaration described above is in conformity with the relevant Union harmonisation legislation:

2014/35/EU  
2014/30/EU  
2011/65/EU  
2009/125/EC  
(EU) 2023/826

<sup>9</sup>Standards used in relation to which conformity is declared:

EN 60335-1:2012+A11:2014+A13:2017+A1:2019+A14:2019+A2:2019+A15:2021+A16:2023  
EN 60335-2-10:2003+A1:2008  
EN IEC 60335-2-43:2020+A11:2020  
EN 62233:2008  
EN IEC 55014-1:2021  
EN IEC 55014-2:2021  
EN IEC 61000-3-2:2019+A1:2021  
EN 61000-3-3:2013+A1:2019+A2:2021  
EN IEC 63000:2018  
EN 50564:2011

<sup>10</sup>Signed for and on behalf of: Dyson Technology Limited

<sup>11</sup>Signature: 

<sup>12</sup>Name: Duncan Pudney

<sup>13</sup>Function: Principal Regulatory Specialist

<sup>14</sup>Date: 2025-10-24

<sup>15</sup>Place: Malmesbury, United Kingdom

**DÔLEŽITÉ BEZPEČNOSTNÉ POKYNY****PŘED POUŽITÍM TOHTO SPOTREBIČA SI PREČÍTAJTE VŠETKY POKYNY A UPOZORNENIA V TEJTO PRÍRUKKE A NA SPOTREBIČI**

PRI POUŽITÍ ELEKTRICKÉHO SPOTREBIČA DODRŽIAVAJTE ZÁKLADNÉ BEZPEČNOSTNÉ OPATRENIA VRÁTANIE NASLEDUJÚCICH:

**UPOZORNENIA**

Tieto upozornenia platia pre spotrebič a pre všetky hubice, príslušenstvo, batérie, nabíjačky a sieťové adaptéry.

OBMEDZTE NEBEZPEČENSTVO VZNIKU POŽIARU, ÚRAZU ELEKTRICKÝM PRÚDOM ALEBO ZRANENIA:

1. Tento spotrebič spoločnosti Dyson môžu používať deti od veku 8 rokov a osoby so zníženými fyzickými, zmyslovými alebo duševnými schopnosťami, alebo s nedostatočnými skúsenosťami a znalosťami, iba v prípade, že sú pod dohľadom zodpovednej osoby alebo im zodpovedná osoba poskytla príslušné pokyny a informácie týkajúce sa bezpečného používania spotrebiča a možných rizík s ním spojených. Čistenie a používateľská údržba spotrebiča nesmie byť vykonávaná deťmi bez dozoru.
2. Nedovoľte, aby sa deti s týmto spotrebičom hrali. Pokiaľ budú spotrebič používať malé deti alebo osoba v ich blízkosti, je treba dbať maximálnej opatrnosti. Malé deti by mali byť pod dohľadom, aby bolo zaistené, že sa nebudú s týmto spotrebičom ani jeho príslušenstvom hrať.
3. Spotrebič používajte iba spôsobom, ktorý je popísaný v tomto návode na obsluhu spotrebiča Dyson. Nevykonávajte žiadnu údržbu, ktorá nie je popísaná v tomto návode na obsluhu alebo vám nebola odporúčaná prostredníctvom našej zákazníckej linky.
4. Nepoužívajte s poškodeným káblom alebo zástrčkou. Pokiaľ je napájací kábel poškodený, musí ho vymeniť spoločnosť Dyson, jej servisný zástupca alebo osoba s rovnakou kvalifikáciou, aby sa zabránilo nebezpečenstvu.
5. Ak budete spotrebič používať bez vody, prehrejete sa. Ak chcete spotrebič chrániť pred prehriatím, doplňte nádržku na vodu, ako náhle je prázdna. Nepoužívajte spotrebič s prázdnu nádržku na vodu.
6. Ochrana proti prehriatiu sa aktivuje, pokiaľ teplota prekročí bezpečnostný limit. Pokiaľ sa aktivuje ochrana proti prehriatiu a spotrebič sa počas používania vypne, nechajte ho pred opätovným použitím 30 minút vychladnúť.
7. Napájací kábel nenaťahujte ani ho nevystavujte nadmernému namáhaniu. Chráňte kábel pred kontaktom s horkými alebo rozžeravenými plochami. Kábel neprivierajte do dverí ani ho nevedzte kolem ostrých hrán alebo rohov. Napájací kábel nepokladajte na miesta, kde sa chodí, ani tam, kde by sa na neho šliapalo, alebo sa musel prekračovať. Cez kábel neprechádzajte.

8. **VAROVANIE:** Na nabíjanie tohto spotrebiča značky Dyson používajte iba nabíjaciu dokovaciu stanicu Dyson. Používajte iba originálne batérie Dyson, pretože iné typy môžu explodovať a spôsobiť zranenie a poškodenie. Pokiaľ je treba niektorý z dielov vymeniť, používajte iba čísla dielov Dyson uvedené na konci časti „Ďalšie informácie“.
9. Pri vyberaní alebo výmene motorom poháňaného valčeka sa uistite, že je spotrebič vypnutý.
10. Pred čistením alebo používateľskou údržbou odpojte spotrebič z elektrickej siete a vyberte batériu zo spotrebiča.
11. Batériu odpojte také pred uložením spotrebiča na dlhší čas.
12. Nepoužívajte batériu alebo spotrebič, ktorý je poškodený alebo modifikovaný. Poškodená alebo modifikovaná batéria môže vykazovať nepredvídateľné správanie, ktoré môže mať za následok požiar, explóziu alebo nebezpečenstvo zranenia. Nevystavujte batériu alebo spotrebič pôsobeniu ohňa alebo nadmernej teploty. Pôsobenie ohňa alebo teploty vyššej než 60 °C môže spôsobiť explóziu.
13. Používajte iba studenú vodu o maximálnej teplote do 35 °C a neplňte nádržku na vodu nad 750 ml. Pri použití čistiaceho roztoku Dyson pridajte 20 ml.
14. Už nefunkčnú alebo poškodenú batériu vyberte zo spotrebiča a riadne zlikvidujte. Spotrebič musí byť pred vybratím batérie vypnutý. Batériu zlikvidujte bezpečne v súlade s miestnymi predpismi a nariadeniami.
15. Nepoužívajte nenabíjacie batérie.
16. Batéria je uzavretá jednotka a za normálnych okolností nepredstavuje žiadne bezpečnostné riziko. V nepravdepodobnom prípade úniku kvapaliny z batérie sa kvapaliny nedotýkajte, pretože môže spôsobiť podráždenie alebo poleptanie, a dodržiavajte nasledujúce bezpečnostné pokyny:
  - Pri styku s pokožkou - môže spôsobiť podráždenie. Omyte mydlom a vodou.
  - Vdýchnutie – Môže spôsobiť podráždenie dýchacích ciest. Dýchajte čerstvý vzduch a vyhľadajte lekársku starostlivosť.
  - Pri zasiahnutí očí - môže spôsobiť podráždenie. Okamžite vyplachujte oči dôkladne vodou po dobu minimálne 15 minút. Vyhľadajte lekársku starostlivosť.
  - Likvidácia – Pri manipulácii s batériou používajte rukavice a okamžite ju zlikvidujte podľa miestnych predpisov a nariadení.
17. Dodržujte všetky pokyny týkajúce sa nabíjania a nenabíjajte batériu ani spotrebič mimo rozsah okolitých teplôt uvedených v týchto pokynoch. Nesprávne nabíjanie alebo nabíjanie pri teplotách mimo stanovený rozsah môže poškodiť batériu a zvýšiť riziko vzniku požiaru.
18. Všetok servis a opravy musí vykonávať spoločnosť Dyson alebo jej autorizované servisné stredisko za použitia originálnych náhradných dielov Dyson. To zaručuje, že bude zachovaná bezpečnosť spotrebiča. Nepokúšajte se spotrebič upravovať ani opravovať.
19. **VAROVANIE PŘED NEBEZPEČENSTVOM POŽIARU** – Tento spotrebič nepokladajte na varič ani iný horúci povrch ale do jeho blízkosti ani tento spotrebič nevhadzujte do ohňa a to ani, keď je silne poškodený. Batérie by sa mohla vznietiť alebo explodovať.

**TIETO POKYNY SI PREČÍTAJTE A USCHOVAJTE**

**TENTO TYP SPOTREBIČA JE URČENÝ IBA NA POUŽITIE V DOMÁCNOSTI**

# Obsah balenia

Telo spotrebiča je dodávané vo dvoch častiach:

1. Hlavní časť spotrebiča.
2. Rukoväť.

Jednoducho nasadíte a zacvaknete rukoväť k hlavnej časti.

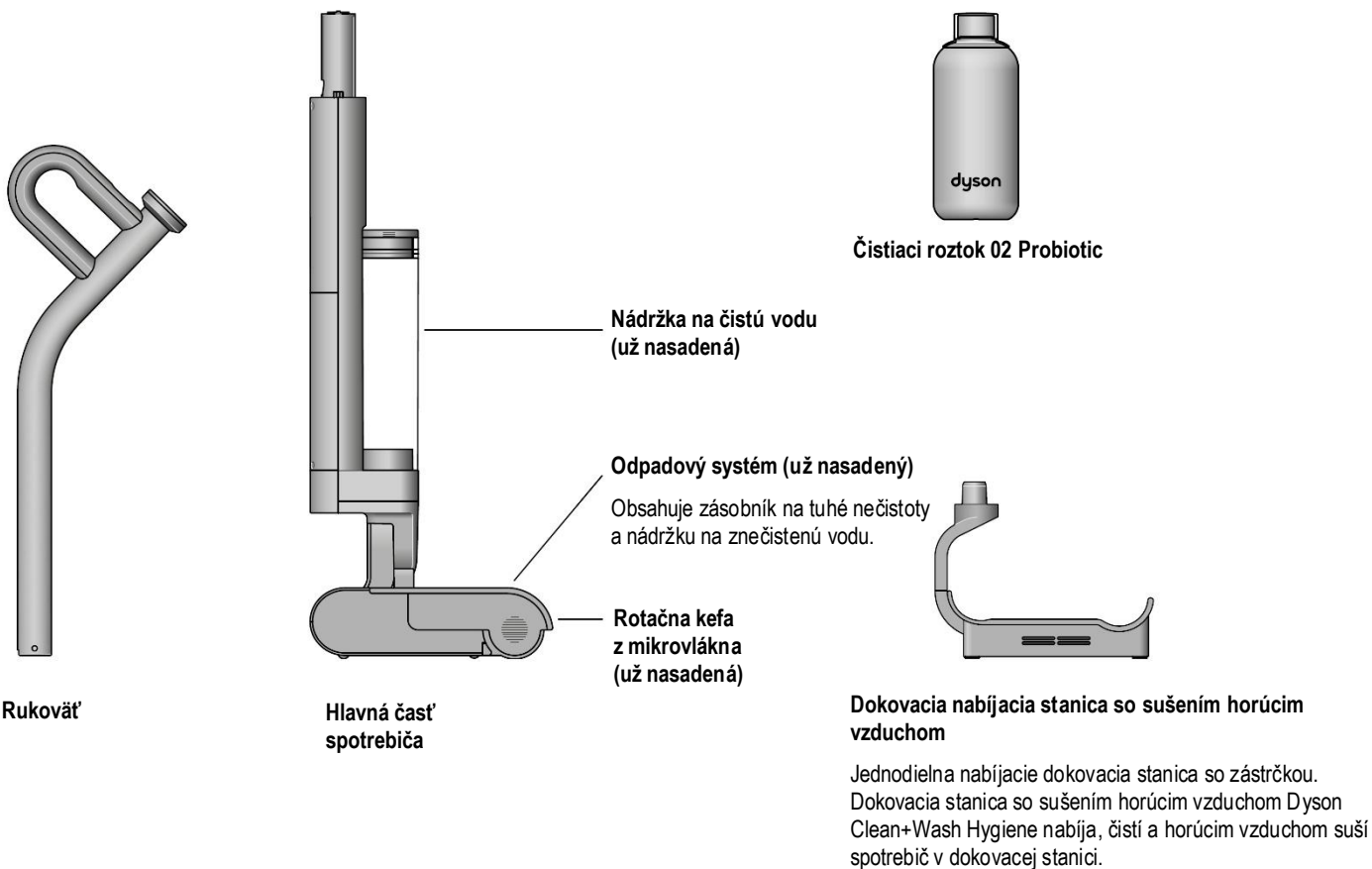

## Stiahnutie aplikácie MyDyson™

Stiahnite si aplikáciu MyDyson™ z App Store alebo Google Play. Otvorte aplikáciu a podľa pokynov na displeji použite svoj doterajší účet alebo si vytvorte nový.



Apple a logo Apple sú ochranné známky spoločnosti Apple Inc. registrované v USA a ďalších krajinách. App Store je značka služby spoločnosti Apple Inc. Registrovaná v USA a ďalších krajinách.

Google Play a logo Google Play sú ochranné známky spoločnosti Google Inc.

# Začíname

Zoznámte sa s ovládacími prvkami spotrebiča



2. Rukoväť zacvaknite do hlavnej časti spotrebiča, dokiaľ nezapadne na miesto.

3. Spotrebič aktivujete stlačením ľubovoľného tlačidla. Stlačte a podržte tlačidlo voľby režimu a nastavte požadovaný jazyk.

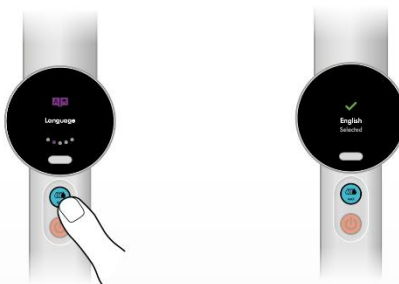

4. Stiahnite si aplikáciu MyDyson™ z obchodu App Store alebo Google Play pomocou QR kódu zobrazeného na displeji.



5. Zaregistrujte spotrebič pomocou sériového čísla (nájdete ho za batériou).

1. Umiestíte podlahovú umývačku Clean+Wash Hygiene do dokovacej nabíjacej stanice a pred prvým použitím ju úplne nabíete.

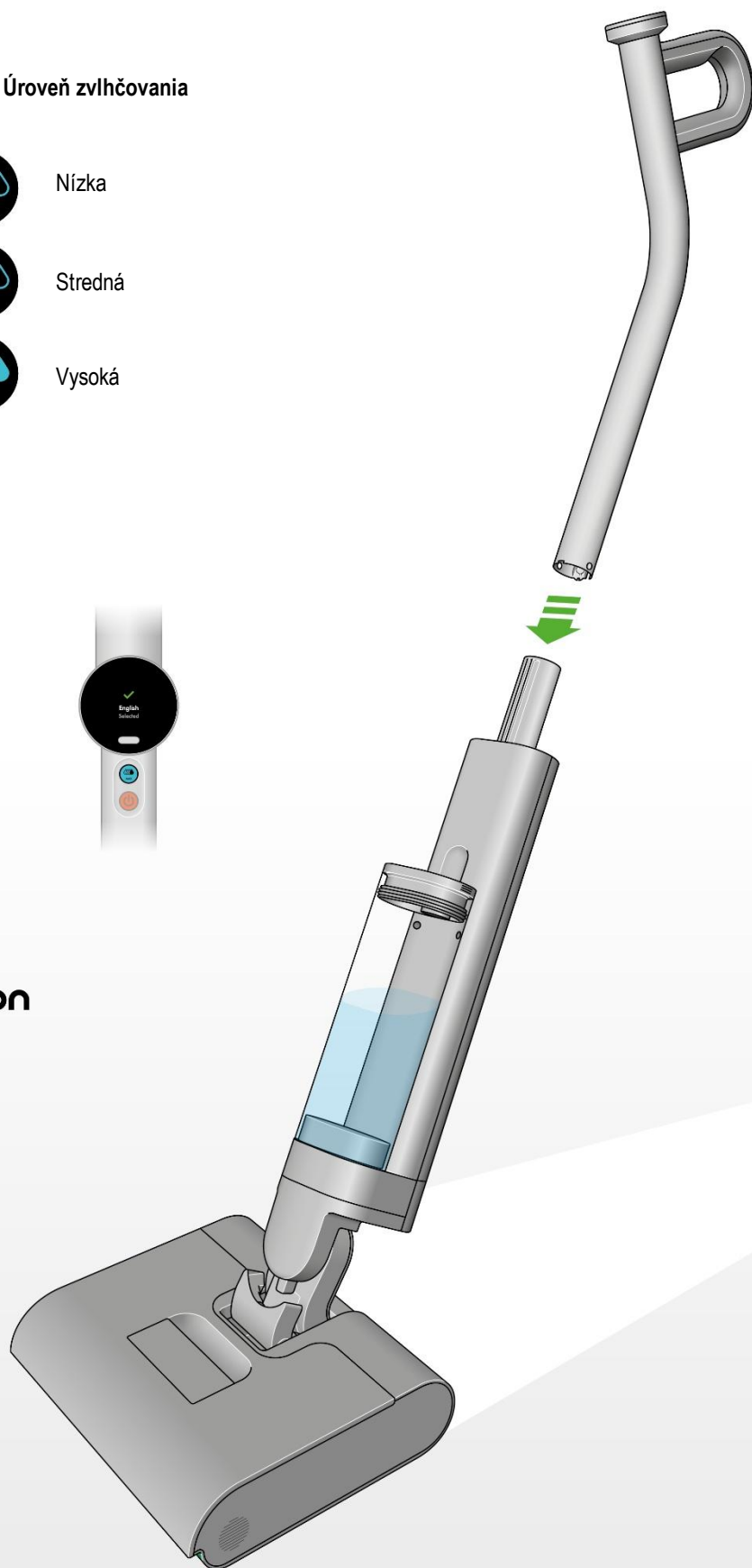
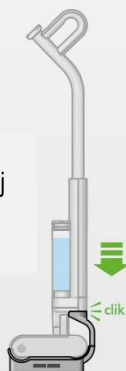

# LCD displej

LCD displej zobrazuje užitočné informácie, ako sú zvolený režim zvlhčovania, zvyšná doba chodu a dôležité upozornenia k údržbe.

## Vytieranie

Na výber úrovne zvlhčovania použijete tlačidlo výberu režimu. Stlačte tlačidlo vypínača na zahájenie a ukončenie upratovania.

## Vyberte režim zvlhčovania vhodný pre plánované upratovanie

Ikony kvapiek vody indikujú režimy zvlhčovania: Nízke, Stredné, Vysoké, MAX.

### Nízka úroveň zvlhčovania (používa menej vody)

Na prach, vlasy a rozliate tekutiny



### Stredná úroveň zvlhčovania

Na suché nečistoty a silnejšie rozliate tekutiny.



### Vysoká úroveň zvlhčovania

Na masť, lepkavé rozliate tekutiny a škvrny.



### MAX (používa najviac vody)

Stlačte a podržte tlačidlo MAX na odstránenie najodolnejších škvŕn a nečistôt.



Tip: Režim MAX používajte striedmo, predĺžite tak výdrž batérie.

## Upozornenie

### Vyprázdňte nádržku na znečistenú vodu

Pokiaľ je spodná odpadová nádržka na znečistenú vodu plná, zobrazí sa upozornenie: Vylejte špinavú vodu.



### Zaseknutá rotačná kefa

Toto upozornenie sa zobrazí v prípade, že niečo uviazlo medzi rotačnou kefou a stierkou, alebo pokiaľ rotačná kefa nie je správne nasadená.



## Samočinné čistenie a sušenie horúcim vzduchom

### Prebieha samočinné čistenie

Zobrazuje sa, keď prebieha cyklus samočinného čistenia.



### Prebieha sušenie horúcim vzduchom

Zobrazuje sa, keď prebieha sušenie horúcim vzduchom.



### Samočinné čistenie pozastavené

Pokiaľ je batéria nabitá na menej než 30 %, cyklus samočistenia sa vypne. Umiestite spotrebič do dokovacej nabíjacej stanice a nechajte ho nabíť.



## Výmena rotačnej kefy

Rotačnú kefu z mikrovlákna odporúčame meniť približne každých 6 mesiacov podľa četnosti používania. Spotrebič vás na potrebu výmeny upozorní a zobrazí QR kód pre objednanie náhradnej kefy. Po nasadení novej rotačnej kefy resetujte počítadlo životnosti kefy.



## Doba chodu

LCD displej pod ikonou s kvapkou vody priebežne zobrazuje zvyšnú dobu chodu spotrebiča – takže budete vždy vedieť, koľko času vám na upratovanie ešte zostáva.

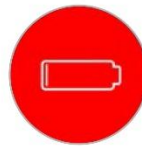

Podlahová umývačka Dyson Clean+Wash Hygiene je poháňaná batériou s výdržou až 45 minút. Keď bude zvyšná doba chodu krátka, zobrazí sa upozornenie na takmer vybitú batériu.

# Rýchle spustenie

## Vytiahnutie nádržky na čistú vodu

Stlačte červené uvoľňovacie tlačidlo na nádržke a uvoľnite a vyberte ju zo spotrebiča.

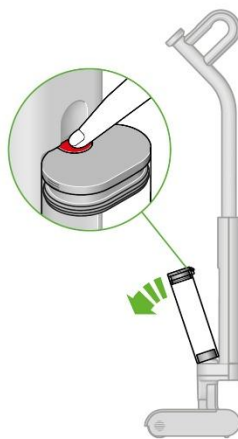

## Naplnenie nádržky na čistú vodu

Otvorte veko a naplňte nádržku čistou vodou po rysku MAX alebo tesne pod rysku, pokiaľ pridávate čistiaci roztok (max. 60 °C).

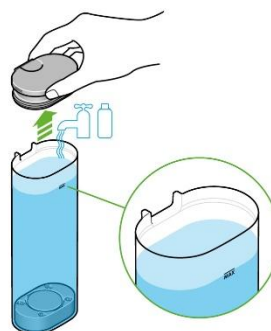

## Pridanie čistiaceho roztoku

Pridajte 20 ml čistiaceho prostriedku na tvrdé podlahy 02 Probiotic.



## Zavretie a spätné nasadenie nádržky na čistú vodu

Nasajte a zatvorte veko a znovu pripojte nádržku na čistú vodu k hlavnej časti spotrebiča.



## Nechajte rotačnú kefu dostatočne navlhčiť

Pri prvom použití nechajte kefu 5 minút, aby sa dostatočne navlhčila. Pri ďalších použitíach postačí 10 sekúnd.

# Ako vykonávať upratovanie

## Nastavenie spotrebiča do správnej polohy

Vyberte spotrebič z dokovacej nabíjacej stanice. Opatrne pridržiť nohou podlahovú hubicu u podlahy, aby sa nedvíhala, a nakloňte rukoväť, dokiaľ neuslyšíte cvaknutie.

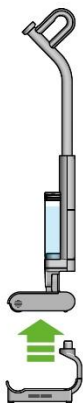

## Voľba režimu zvlhčovania

Zvoľte režim pomocou tlačidla pre výber režimu.



## Spustenie spotrebiča

Stlačením tlačidla vypínača zahájite vytieranie.



## Spôsob upratovania

Pre maximálnu účinnosť pohybujte spotrebičom pomalým tempom.

**Tip:** Pre dosiahnutie čo najlepších výsledkov postupujte v prekrývajúcich sa prejazdoch.



# Samočinné čistenie a každodenná údržba

## Odporúčané po každom upratovaní

Preneste podlahovú umývačku Clean+Wash Hygiene na miesto, kde budete likvidovať odpad.

### Vybratie odpadového systému

Opatrne vytiahnite odpadový systém z podlahovej hubice. Po vytiahnutí držte systém vo zvislej polohe so zásobníkom na tuhé nečistoty hore a nádržkou na znečistenú vodu dole.

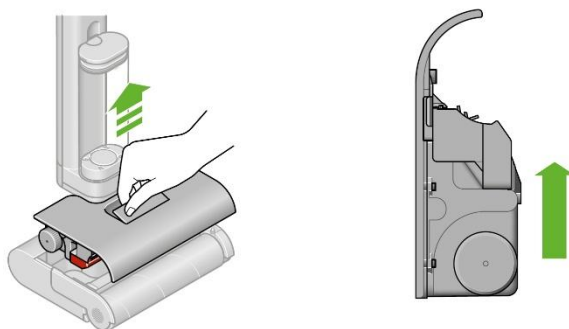

### Likvidácia tuhých nečistôt

Vysuňte odpadový zásobník na tuhé nečistoty zo strany odpadového systému a vyklepte nečistoty do odpadkového koša.

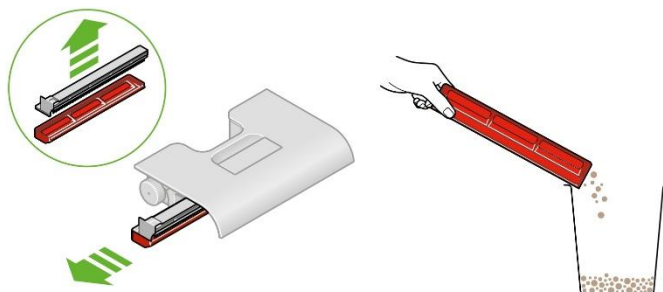

### Čistenie odpadového zásobníku na tuhé nečistoty

Opláchnite zásobník na tuhé nečistoty, hrebeň proti namotávaniu a pružinový valček čistou tečúcou vodou.

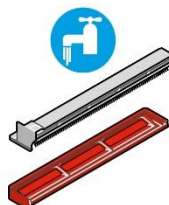

### Vyprázdnenie a čistenie nádržky na znečistenú vodu

Vylejte nádržku na znečistenú vodu a prepláchnite ju čistou vodou.

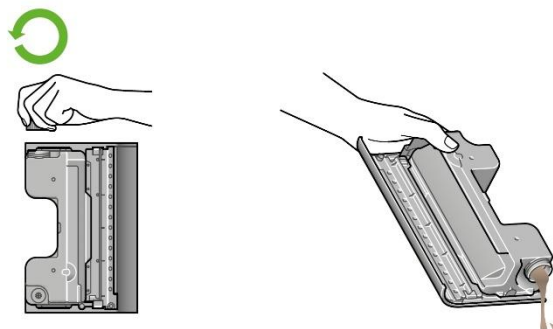

# Samočinné čistenie a každodenná údržba

## Odporúčané po každom upratovaní

### Opätovné zostavenie odpadového systému

Zostavte a zasuňte zásobník na tuhé nečistoty späť do odpadového systému a uistite sa, že je úplne zasunutý.

### Nasadenie odpadového systému späť

Zasuňte celý odpadový systém späť do podlahovej hubice. Pevným zatlačením na stredový červený držiak, dokiaľ neuslyšíte hlasité cvaknutie, sa uistite, že je úplne zaistený na svojom mieste. Umiestite podlahovú umývačku do dokovacej nabíjacej stanice.

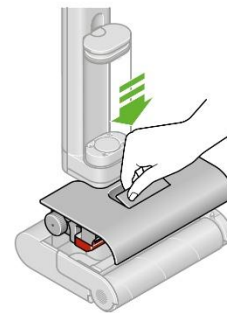
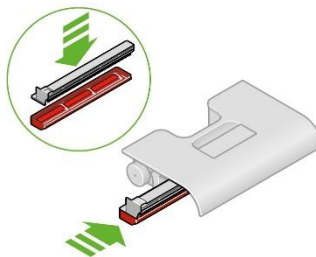

### Príprava na samočinné čistenie

Naplňte nádržku na čistú vodu po rysku MAX alebo tesne pod ňu, pokiaľ pridávate roztok v množstve 20 ml.

LCD displej automaticky vyzve k samočinnému čisteniu. Postupujte podľa pokynov a stlačením tlačidla MAX spustíte samočinné čistenie. Pokiaľ je batéria nabitá na menej než 30 %, zobrazí sa na LCD displeji upozornenie „Slabá batéria“ a samočinné čistenie sa preruší, dokiaľ sa batéria nenabije aspoň na 30 %.

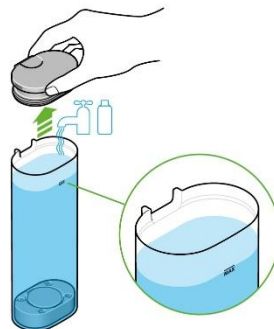

### Sušenie horúcim vzduchom

Cyklus čistenia trvá 145 sekúnd, počas ktorého dôjde k prepláchnutiu a osvieženiu systému.

Sušenie horúcim vzduchom sa automaticky spustí po skončení cyklu samočinného čistenia a potrvá 30 minút.

Po dokončení vyprázdnite nádržku na znečistenú vodu.

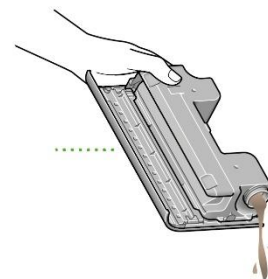
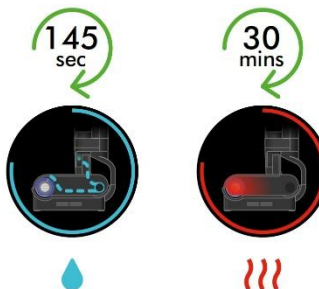

# Pravidelná údržba

## Odporúča sa raz za dva týždne

### Vytiahnutie rotačnej kefy

Odstiňte a vysuňte rotačnú kefu zo strany podlahovej hubice a odpojte ju od motorovej časti. Dajte dole zaisťovaciu koncovku.

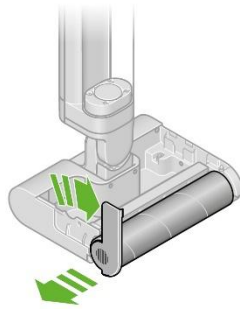

### Umývanie rotačnej kefy

Rotačnú kefu umyte v umývadle teplou vodou s jemným saponátom. Vyžmýkajte prebytočnú vodu a nechajte vyschnúť.



### Čistenie zaisťovacej koncovky a motorovej časti

Odstráňte všetky usadeniny, nečistoty alebo vlasy zo zaisťovacej koncovky a motorovej časti. V prípade potreby ich otrite vlhkou utierkou.

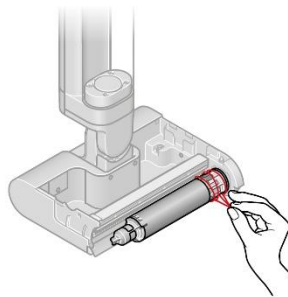

### Čistenie stierky

Skontrolujte oblasť za motorovou časťou, či na stierke nezostali usadeniny. V prípade potreby ju otrite vlhkou utierkou.

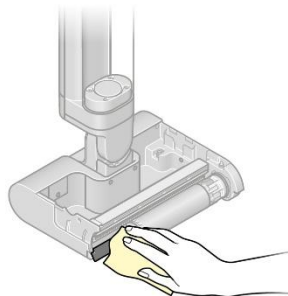

### Nasadenie rotačnej kefy späť

Zaisťovaciu koncovku nasadte späť na rotačnú kefu. Nasuňte rotačnú kefu na motorovú časť a zo strany ju zaistite zaisťovacou koncovkou.

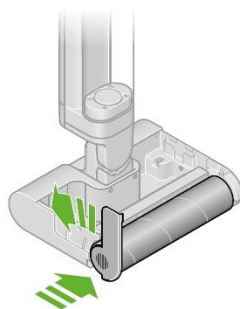

### Čistenie dokovacej nabíjacej stanice

Vytiahnite spotrebič z dokovacej nabíjacej stanice. Pred čistením sa uistite, že je dokovacia nabíjacia stanica odpojená od elektrickej siete. Dokovaciu nabíjaciu stanicu otrite utierkou namočenou v teplej vode so saponátom. Pred opätovným pripojením k elektrickej sieti nechajte dokovaciu nabíjaciu stanicu vyschnúť.

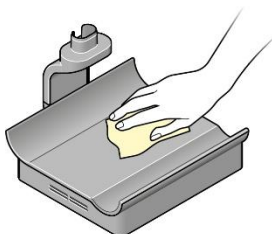

# Dôkladná údržba

## Odporúča sa každých 6 mesiacov

### Dôkladné čistenie zásobníka na tuhé nečistoty

#### Vytiahnutie odpadového systému

Opatrne vytiahnite odpadový systém z podlahovej hubice. Po vytiahnutí držte systém vo zvislej polohe so zásobníkom na tuhé nečistoty hore a nádržkou na znečistenú vodu dole.

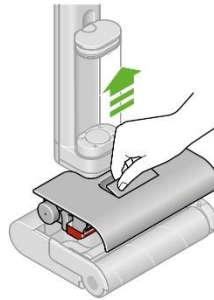

#### Likvidácia tuhých nečistôt

Vysuňte odpadový zásobník na tuhé nečistoty zo strany odpadového systému a vyklapkajte nečistoty do odpadkového koša.

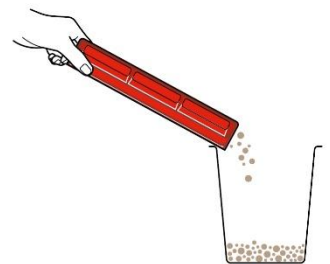
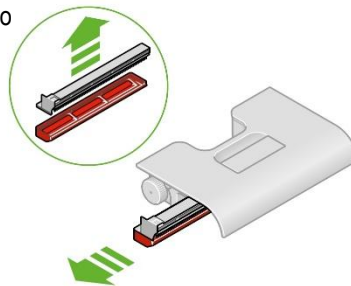

#### Odmočenie zásobníka na tuhé nečistoty

Na odstránenie vodného kameňa nechajte zásobník odmočiť v kyseline citrónovej/octu po dobu jednej hodiny.

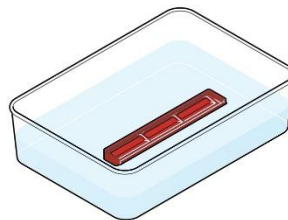

#### Opätovné zostavenie odpadového systému

Zostavte a zasuňte zásobník na tuhé nečistoty späť do odpadového systému a uistite sa, že je úplne zasunutý.

#### Nasadenie odpadového systému späť

Zasuňte celý odpadový systém späť do podlahovej hubice. Pevným stlačením stredového červeného držiaku, dokiaľ neuslyšíte hlasité cvaknutie, sa uistite, že je úplne zaistený na svojom mieste. Umiestite podlahovú umývačku do dokovacej nabíjacej stanice.

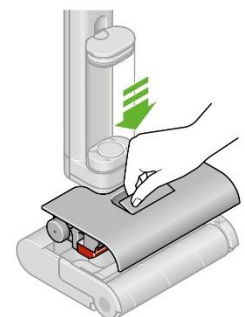
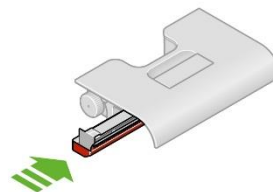

# Dôkladná údržba

## Odporúča sa každých 6 mesiacov

### Dôkladné čistenie nádržky na znečistenú vodu

#### Vytiahnutie odpadového systému

Opatrne vytiahnite odpadový systém z podlahovej hubice. Po vytiahnutí držte systém vo zvislej polohe so zásobníkom na tuhé nečistoty hore a nádržkou na znečistenú vodu dole.

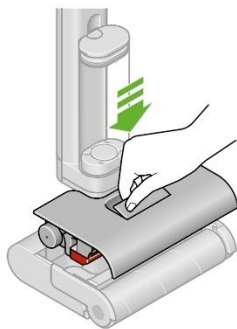

#### Vytiahnutie zásobníka na tuhé nečistoty

Vysuňte odpadový zásobník na tuhé nečistoty zo strany odpadového systému.

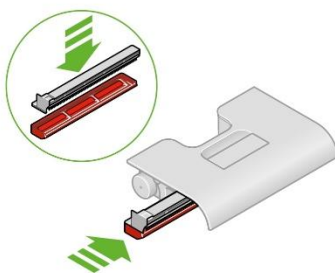

#### Čistenie nádržky na znečistenú vodu

Nádržku na znečistenú vodu vypláchnite teplou vodou so saponátom. V prípade potreby možno celú nádržku na znečistenú vodu úplne ponoriť do vody s čistiacim prostriedkom pre dôkladnejšie vyčistenie.

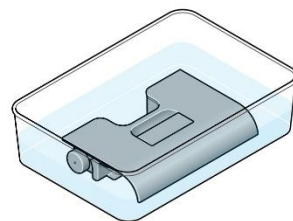
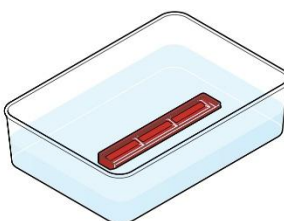

#### Čistenie gumového uzáveru nádržky na znečistenú vodu

Otočte a odoberte gumový uzáver zo dna nádržky na znečistenú vodu.

Umyte ho utierkou v umývadle s teplou vodou a s jemným saponátom. Otvor v nádržke na znečistenú vodu prepláchnite čistou vodou, aby ste odstránili zvyšné nečistoty.

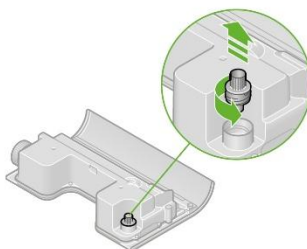

#### Opätovné zostavenie odpadového systému

Zostavte a zasunúť zásobník na tuhé nečistoty späť do odpadového systému a uistite sa, že je úplne zasunutý.

#### Nasadenie odpadového systému späť

Zasuňte celý odpadový systém späť do podlahovej hubice. Pevným stlačením stredového červeného držiaku, dokiaľ neuslyšíte hlasité cvaknutie, sa uistite, že je úplne zaistený na svojom mieste. Umiestite podlahovú umývačku do dokovacej nabíjacej stanice.

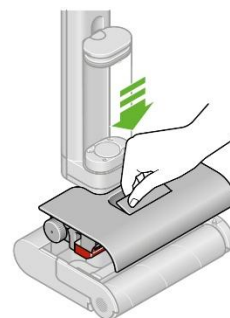
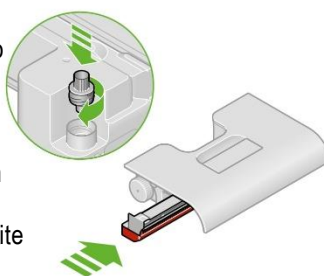

## Dôkladná údržba

### Odporúča sa každých 6 mesiacov

#### Výmena rotačnej kefy

Životnosť rotačnej kefy z mikrovlákna Dyson Clean+Wash Hygiene je 43 hodín. Odporúčame ju vymeniť každých 6 mesiacov, alebo keď vás na to upozorní LCD displej. Na objednanie náhradných dielov od spoločnosti Dyson sa zobrazí QR kód.



# Tipy pre batériu a výkon

Podlahovú umývačku Clean+Wash Hygiene uchovávajte v dokovacej nabíjacej stanici a skladujte v chladnom prostredí (<35 °C), aby ste zachovali čo najlepší stav batérie.

Neukladajte podlahovú umývačku s plnou nádržkou na znečistenú vodu, plným zásobníkom na tuhé nečistoty alebo so znečistenou rotačnou kefou – vždy ich po použití vyprázdňte a spusťte samočinné čistenie.

Na odolné škvrny použite režim MAX.

Po upozomení spotrebné diely bez otáľania vymeňte.

---

## Demontáž spotrebiča

Pokiaľ potrebujete spotrebič uskladniť alebo zabaliť, odpojte rukoväť od hlavne časti.

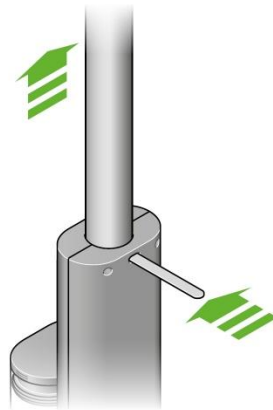

## Riešenie problémov

### Nadmerný únik vody počas používania alebo samočinného čistenia

Uistite sa, že bol zásobník na tuhé nečistoty správne zostavený, a že je odpadový systém pevne zacvaknutý do podlahovej hubice.

### Žiadny prietok vody

Skontrolujte, či je nádržka na čistú vodu plná a správne nasadená.

### Špatné zbieranie nečistôt

Vyčistite rotačnú kefu, zásobník na tuhé nečistoty, pružinový valček a stierku. Kefu vymeňte každých 6 mesiacov (alebo skôr, pokiaľ je opotrebovaná). Spotrebič vás upozomí, keď bude treba ju vymeniť.

### Krátka doba chodu

Pred použitím batériu úplne nabite a vyvarujte sa nadmemému používaniu režimu MAX.

### Upozornenie na nádržku na znečistenú vodu

Vyprázdňte nádržku na znečistenú vodu a umiestite ju späť, uistite sa, že je plne zacvaknutá.

### Upozornenia na chybu

Riadte sa pokynmi v aplikácii MyDyson™.

# Dodatočné informácie

## Nabíjanie a skladovanie

- Spotrebič nebude fungovať ani sa nebude nabíjať, pokiaľ je okolitá teplota nižšia než 5 °C. Chráni sa tým motor a batéria. Odporúčaná rozsah teplôt pre uskladnenie, prevádzku a nabíjanie spotrebiča je medzi 10 °C a 40 °C.

## Bezpečnostné pokyny k batérii

- S týmto spotrebičom používajte iba originálne batérie a dokovaciu nabíjajúcu stanicu Dyson. Pokiaľ je nutné niektorú časť vymeniť, použite iba čísla dielov Dyson uvedených na konci časti „Dodatočné informácie“.



## POZOR

Batéria použitá v tomto spotrebiči môže pri nevhodnom zachádzaní predstavovať nebezpečenstvo požiaru alebo popálenia chemikáliami. Nerozoberajte, neskratujte, nevhadzujte do ohňa a nedovoľte zahriatie nad 60 °C. Uchovávajte mimo dosah detí. Nerozoberajte a nevhadzujte do ohňa.

## Výmena batérie

Pokiaľ máte i ďalšiu batériu, odporúčame ich pravidelne striedať, aby si udržali kapacitu čo najdlhšie.

## Vytiahnutie batérie

Batéria je umiestnená v zadnej spodnej časti nohy spotrebiča. Stlačte obidve čierne tlačidlá po stranách a vysuňte batériu smerom nadol.

## Inštalácia batérie

Zasuňte batériu zospodu do nohy spotrebiča, dokiaľ nezacvakne na miesto.

## Informácie o zhode

Príkion v pohotovostnom režime < 0,5 W

## Informácie k likvidácii

- Elektrosprebiče spoločnosti Dyson sú vyrobené z veľmi dobre recyklovateľných materiálov. Pokiaľ je to možné, zaistite po skončení životnosti recykláciu elektrosprebiča.
  - Pred likvidáciou elektrosprebiča z neho vyberte batériu.
  - Batériu zlikvidujte alebo recyklujte v súlade s miestnymi predpismi a nariadeniami.
-  Toto označenie znamená, že by tento elektrosprebič nemal byť v krajinách EU likvidovaný s bežným domovým odpadom. Aby nedochádzalo k možnému poškodeniu životného prostredia alebo zdravia ľudí nekontrolovanou likvidáciou odpadov, zodpovedne elektrosprebiče recyklujte a podporte tak udržateľné opakované využívanie surovinných zdrojov. Na vrátenie použitého elektrosprebiča po skončení jeho životnosti využite systémy vracania a zberu alebo sa spojte s predajcom, u ktorého ste elektrosprebič zakúpili. Tieto miesta môžu elektrosprebič odobrať k ekologicky bezpečnej recyklácii.
- Batéria sa musí vytriahnuť a recyklovať oddelene.

## Limitovaná dvojročná záruka

- Niže sú uvedené podmienky limitovanej dvojročnej záruky spoločnosti Dyson. Meno a adresa autorizovaného servisného strediska spoločnosti Dyson pre vašu krajinu sú uvedené v inej časti dokumentu – tieto údaje nájdete na konci tohoto návodu na použitie.

## Na čo sa vzťahuje záruka

- Oprava alebo výmena spotrebiča Dyson (podľa uváženia spoločnosti Dyson), ak bude uznaný nefunkčným v dôsledku vady materiálu, prevedenie alebo funkcie do 2 rokov odo dňa nákupu alebo dodania (ak nebude niektorý diel k dispozícii alebo sa už nebude vyrábať, spoločnosť Dyson ho vymení za funkčný náhradný diel).
- Pokiaľ bol spotrebič zakúpený v krajine mimo EU, táto záruka bude platná iba v krajine, v ktorej bol zakúpený.
- V prípade, že bol spotrebič zakúpený v krajine EU alebo Veľkej Británii, táto záruka platí (i) v krajine, v ktorej bol zakúpený, alebo (ii) v Rakúsku, Belgicku, Dánsku, Fínsku, Francúzku, Nemecku, Írsku, Taliansku, Holandsku, Nórsku, Poľsku, Španielsku, Švédsku, Švajčiarsku alebo vo Veľkej Británii a rovnaký model ako tento spotrebič sa v príslušnej krajine predáva vo verzii pre rovnaké menovité napätie.

## Na čo sa záruka nevzťahuje

Spoločnosť Dyson neposkytuje záruku na spotrebný materiál, ako sú filtre, rotačné kefy, čistiace roztoky atď., ani na opravu alebo výmenu spotrebiča, pokiaľ je porucha spôsobená v dôsledku:

- Náhodného poškodenia, porúch spôsobených nebalým používaním alebo starostlivosťou, nesprávnym alebo neopatrným použitím alebo manipuláciou so spotrebičom, ktorá nie je v súlade s návodom k použitiu spotrebiča Dyson.
- Použitia spotrebiča na iné účely než pre bežné použitie v domácnosti.
- Použitia súčastí nezmontovaných alebo nenainštalovaných v súlade s pokynmi spoločnosti Dyson.
- Použitia iných než originálnych súčastí a príslušenstva spoločnosti Dyson.
- Používania čistiacich roztokov a prípravkov, ktoré neboli spoločnosťou Dyson schválené, vrátane bieliacich prostriedkov a neriedených roztokov.
- Používania vody o teplote vyššej než 35°C. Pri použití čistiaceho roztoku Dyson sa riadte informáciami na fľaštičke.
- Akejkolvek údržby, ktorá nie je vykonávaná v súlade s pokynmi uvedenými v návode na obsluhu spotrebiča spoločnosti Dyson.
- Používania spotrebiča na iných než tvrdých podlahách (drevo, dlaždice, mramor a laminát). Vyskúšajte malú, skrytú plochu a skontrolujte pokyny k starostlivosti od výrobcu podlahovej krytiny
- Upchania – podrobnosti o tom, ako vyhľadať a vyčistiť upchaté miesta, nájdete v návode na obsluhu spotrebiča spoločnosti Dyson.
- Nesprávnej montáže (s výnimkou montáže pracovníkom spoločnosti Dyson).
- Oprav či úprav nevykonaných spoločnosťou Dyson alebo jej autorizovanými poskytovateľmi služieb.
- Bežného opotrebenia (napr. poistky, kefy, rotačné valčeky s mikrovláknom atď.).
- Použitia spotrebiča na sutiny, popol, ometku.
- Zníženie kapacity batérie z dôvodu jej veku alebo opotrebenia (pokiaľ prichádza v úvahu).

Ak máte akékoľvek pochybnosti ohľadne toho, na čo sa záruka vzťahuje, kontaktujte prosím našu zákaznícku linku.

## Záručné podmienky

- Záruka vstupuje v platnosť v deň nákupu (alebo v deň dodania, pokiaľ k nemu došlo neskôr).
- Pred započatím záručnej opravy spotrebiča spoločnosti Dyson je nutné predložiť originál predajného dokladu. Bez predloženia tohto dokladu bude oprava účtovaná ako mimozáručná. Preto si predajný doklad starostlivo uschovajte.
- Všetky práce smú vykonávať iba spoločnosť Dyson alebo jej autorizovaní poskytovatelia služieb.
- Všetky vymenené súčasti v rámci záručnej opravy sa stávajú majetkom spoločnosti Dyson.
- Oprava alebo výmena spotrebiča Dyson predlžuje platnosť záruky o dobu, po ktorú bol spotrebič v záručnej oprave.
- Záruka poskytuje výhody, ktoré idú nad rámec vašich spotrebiteľských práv a nemajú na nich žiaden vplyv, a bude platiť, či už ste spotrebič zakúpili priamo u spoločnosti Dyson, alebo u autorizovaného predajcu.

## Dôležité informácie o ochrane údajov

Pri registrácii spotrebiča Dyson:

- Bude treba, aby ste nám poskytli základné kontaktné údaje, aby sme mohli registrovať váš spotrebič a podporovať tým jeho záruku.
- Po registrácii budete mať možnosť si vybrať, či od nás chcete dostávať rôzne informácie. Pokiaľ sa prihlásite k odberu informácií od spoločnosti Dyson, budeme vám zasielať podrobnosti o špeciálnych ponukách a správy o našich novinkách.
- Údaje, ktoré nám zveríte, nikdy nepredáme tretím stranám a budeme ich používať iba v súlade s našimi zásadami ochrany osobných údajov, ktoré sú k dispozícii na našom webe [privacy.dyson.com](https://www.dyson.com/privacy)

## Čísla dielov Dyson

Číslo dielu batérie Dyson: 452646

Číslo dielu dokovacej nabíjajúcej stanice Dyson: 493858

# Vyhlásenie o zhode



## <sup>1</sup>EU Declaration of Conformity

<sup>2</sup>Manufacturer: Dyson Technology Limited

<sup>3</sup>Address: Tetbury Hill  
Malmesbury  
Wiltshire SN16 0RP  
United Kingdom

<sup>4</sup>This declaration of conformity is issued under the sole responsibility of the manufacturer.

<sup>5</sup>Object of the Declaration: Domestic Rechargeable Floor Cleaner

<sup>6</sup>Model Identifier: WR03-A

<sup>7</sup>Model Name: Dyson Clean+Wash Hygiene

<sup>8</sup>The object of the declaration described above is in conformity with the relevant Union harmonisation legislation:

2014/35/EU  
2014/30/EU  
2011/65/EU  
2009/125/EC  
(EU) 2023/826

<sup>9</sup>Standards used in relation to which conformity is declared:

EN 60335-1:2012+A11:2014+A13:2017+A1:2019+A14:2019+A2:2019+A15:2021+A16:2023  
EN 60335-2-10:2003+A1:2008  
EN IEC 60335-2-43:2020+A11:2020  
EN 62233:2008  
EN IEC 55014-1:2021  
EN IEC 55014-2:2021  
EN IEC 61000-3-2:2019+A1:2021  
EN 61000-3-3:2013+A1:2019+A2:2021  
EN IEC 63000:2018  
EN 50564:2011

<sup>10</sup>Signed for and on behalf of: Dyson Technology Limited

<sup>11</sup>Signature: 

<sup>12</sup>Name: Duncan Pudney

<sup>13</sup>Function: Principal Regulatory Specialist

<sup>14</sup>Date: 2025-10-24

<sup>15</sup>Place: Malmesbury, United Kingdom



## CZ Zákaznická linka

Budete-li mít dotaz týkající se vašeho spotřebiče Dyson, kontaktujte naši zákaznickou linku. Před telefonátem si prosím připravte sériové číslo vašeho spotřebiče, datum zakoupení a jméno prodejce, u kterého jste spotřebič Dyson zakoupili.

Telefon: +420 491 512 060

E-mail: [dysonpodpora@solight.cz](mailto:dysonpodpora@solight.cz)

WEB: [www.solight.cz](http://www.solight.cz)

### **Autorizované servisní středisko DYSON:**

Solight Holding s.r.o.

Plumlovská 481/200

796 04 Prostějov

Telefon: +420 491 512 080

E-mail: [dysonservis@solight.cz](mailto:dysonservis@solight.cz)

## SK Zákaznícka linka

Ak budete mať dotaz týkajúci sa vášho spotrebiča Dyson, kontaktujte našu zákaznícku linku. Pred telefonátom si prosím pripravte sériové číslo vášho spotrebiča, dátum kúpi a meno predajcu, u ktorého ste spotrebič Dyson zakúpili.

Telefón: +420 491 512 060

E-mail: [dysonpodpora@solight.cz](mailto:dysonpodpora@solight.cz)

WEB: [www.solight.sk](http://www.solight.sk)

### **Autorizované servisné stredisko DYSON:**

Solight Holding s.r.o.

Plumlovská 481/200

796 04 Prostějov

Česká republika

Telefón: +420 491 512 080

E-mail: [dysonservis@solight.cz](mailto:dysonservis@solight.cz)

**Výrobce:** Dyson Technology BV, De Ruijterkade 139, Amsterdam, 1011 AC, Nizozemsko

**Distributor:** Solight Holding s.r.o., Na Brně 1972. 500 06, Hradec Králové

**Výrobca:** Dyson Technology BV, De Ruijterkade 139, Amsterdam, 1011 AC, Holandsko

**Dodávateľ:** Solight Holding s.r.o., Na Brně 1972. 500 06, Hradec Králové, Česká republika